

B.PRO
CATERING SOLUTIONS



PRIJSLIJST

Business Unit Catering – geldig vanaf 1 april 2022

B.PRO Service

Informatie, klantendienst en onderdelen
B.PRO Benelux
Industrieterrein I – 8 bis
Zone 1022
3290 Diest
Belgie

Telefoon +32 13 35 37 35
Telefax +32 13 35 37 39
www.bpro-solutions.com

Ma–Vr 8.30–16.30 uur

Webshop reserveonderdelen

Dag en nacht: reserveonderdelen,
bedieningshandleidingen en andere documenten
www.bpro-solutions.com/en/spare-parts



Op alle leveringen zijn onze algemene verkoop-,
leveringsen betalingsvoorwaarden van toepassing:
www.bpro-solutions.com/nl/gtc

Vrachtkostenvergoeding: voor bestellingen onder € 500,-
(reserveonderdelen onder € 150,-) worden vrachtkosten berekend
van € 35,- (reserveonderdelen € 5,60)

Vergoeding voor kleine orders: bij een opdrachtwaarde onder
€ 500,- (reserveonderdelen onder € 75,-) berekenen wij handling-
kosten van € 15,-.

**Met deze prijslijst verliezen alle voorgaande prijslijsten voor
deze producten hun geldigheid.**

De aangegeven prijzen zijn uitsluitend te beschouwen als basisprijzen
voor de groothandel. Het zijn geen adviesprijzen voor de retail.
Alle prijzen zijn exclusief BTW.

**De onderstreepte modellen zijn in gangbare
hoeveelheden, standaard verpakt, binnen 72 uur
gereed voor verzending (tussentijdse verkoop
voorbehouden).**

**Veel andere modellen zijn op korte termijn leverbaar.
Vraag het ons verkoopteam!**

Telefoon +32 13 35 37 35
E-Mail office.be@bpro-solutions.com

Let op de geldige
materiaalkostentoeslag

www.bpro-solutions.com/material-surcharge



B.PRO COOK I-flex



Gastronorm-inzetbakken	GN-inzetbakken Buffet Line • GN-inzetbakken, roestvrij staal • GN deksels, roestvrij staal • GN-inzetbakken, polycarbonaat • GN deksels, polycarbonaat GN platen • GN-inzetbakken, roestvrij staal, geperforeerd • Kookinzetten, roestvrij staal, geperforeerd • Toebehoren
B.PROTHERM K Voedseltransportboxen	B.PROTHERM kunststof, onverwarmd • B.PROTHERM kunststof, verwarmd B.PROTHERM kunststof Toebehoren
B.PROTHERM E Voedseltransportboxen	B.PROTHERM roestvrij staal, neutraal • B.PROTHERM roestvrij staal, circulatieluchtverwarmd • B.PROTHERM roestvrij staal, circulatieluchtgekoeld • B.PROTHERM roestvrij staal, combi- en duomodellen • Opties/toebehoren voor B.PROTHERM E
Voedselverdeel-/transportwagens Stapelaars Banden	Voedselverdeelwagens • Voedseltransportwagens • Toebehoren Bordenstapelaars • Platformstapelaars • Korvenstapelaars • Dienbladstapelaars Universele stapelaars • Inbouwstapelaars • Toebehoren Snaartransportband • Riemtransportband Snaartransportband, circulatieluchtgekoeld • Toebehoren
Dienbladenttransportwagens	Dienbladenttransportwagens, enkelwandig Dienbladenttransportwagens, dubbelwandig, geïsoleerd Dienbladenttransportwagens, voor passieve koeling met eutectische platen Dienbladenttransportwagens, dubbelwandig, geïsoleerd, hygiëne-uitvoering H1 Toebehoren
Serveer- /Afruimwagens	Serveerwagens • Afruimwagens • Toebehoren
Dienbladafruimwagens	Dienbladafruimwagens • Toebehoren
Regaalwagens	Regaalwagens • Toebehoren
Transportwagens	Bordenwagens • Kruidenwagens • Lepelwagens • Bestekinweekwagens • Platformwagens • Korventransportwagens • Aardappel- en groentewagens • Bestek- en dienbladenwagens • Voorraad-/afvalcontainers • Voorraadwagens • Rolhokker Universele wagen • Toebehoren
SERVISTAR Bordenstapelsysteem	SERVISTAR GASTRO • Toebehoren
B.PRO COOK	B.PRO COOK I-flex • Toebehoren • B.PRO COOK classic • Toebehoren Inductiekookplaat • Inductiewok • Grillbraadslee • Grillplaat Ceran®-kookplaat • Pastakoker • Friteuse • Bain-marie Warmhoudplaat • Toebehoren
Buffetsysteem BASIC LINE	Warm buffet Koud buffet met actieve stille koeling • Koud buffet met actieve circulatieluchtkoeling Neutraal buffet Soepstation • Kassamodule • Inrijwand • Voorrijwand • Binnenhoek • Buitenhoek Opzetvitrine • Staandervitrine
Grootkeuken spoeltechniek Inrichtingdelen	Uitstortbak/Spoel tafels AB, ES, ZS, ZM, Z • Spoel-/uitstortbakcombinaties Handwasbakjes • Inbouwbakken • Inlasbakken • Toebehoren Bain-marie-bak • Bestekbakken • Servettendispensers • Bekerdispensers Kruidencontainers

INHOUD

B.PRO Gastronorm-inzetbakken	9	B.PRO Dienbladen-transportwagens	89
Gastronorm-inzetbakken B.PRO Buffet Line	16	Dienbladtransportwagens, enkelwandig	91
B.PRO Gastronorm-inzetbakken, roestvrij staal	17	Dienbladtransportwagens, dubbelwandig, geïsoleerd	94
Gastronormdeksels, roestvrij staal	22	Dienbladtransportwagens, voor passieve koeling met eutectische platen, dubbelwandig, geïsoleerd	97
Gastronorm-inzetbakken, polycarbonaat	24	Dienbladtransportwagens, dubbelwandig, geïsoleerd, hygiëne-uitvoering H1	100
Gastronormdeksels, polycarbonaat	25	Toebehoren voor dienbladtransportwagens	101
Inlegbodems, geperforeerd, polycarbonaat	25		
Gastronormplaten	26	Serveer- en afruimwagens, dienbladenafruimwagens, regaalwagens	103
B.PRO Gastronorm-inzetbakken, roestvrij staal, geperforeerd	27	Serveerwagens	107
Gastronormkookinzetten, roestvrij staal, geperforeerd	28	Afruimwagens	111
Toebehoren voor Gastronorm-inzetbakken	29	Toebehoren voor serveer- en afruimwagens	112
		Dienbladenafruimwagens	116
B.PROTHERM K kunststof	31	Toebehoren voor dienbladenafruimwagens	117
B.PROTHERM K, onverwarmd	34	Regaalwagens	119
B.PROTHERM K, verwarmd/circulatieverwarmd	36	Regaalwagens voor Cook & Chill	121
Toebehoren voor B.PROTHERM kunststof	38	Toebehoren voor regaalwagens	123
		B.PRO transportwagens, B.PRO SERVISTAR	125
B.PROTHERM roestvrij staal, GN 1/1 en GN 2/1 banquet	41	Bordenwagens	128
B.PROTHERM roestvrij staal, neutraal	44	Kruidenwagens	128
B.PROTHERM roestvrij staal, circulatieluchtverwarmd	45	Lepelwagens	128
B.PROTHERM roestvrij staal, circulatieluchtgekoeld	46	Bestekinweekwagens	129
B.PROTHERM roestvrij staal, combi- en duomodellen	47	Platformwagens	130
Opties/toebehoren voor B.PROTHERM E	50	Transportwagen voor Euronorm stapelbakken	130
B.PRO voedselverdeel- en voedseltransportwagens, stapelaars, banden, koelstations	53	Korventransportwagens	131
Voedselverdeelwagens	59	Aardappel- en groentewagens	131
Voedseltransportwagens	62	Systeemdelenwagens	132
Toebehoren voor voedselverdeel- en -transportwagens	62	Bestek- en dienbladenwagens	133
Bordenstapelaars	66	Voorraad-/afvalcontainers	134
Toebehoren voor bordenstapelaars	68	Voorraadwagens	134
Platformstapelaars	70	Rolhokker	134
Stapelaar voor warmhoudondergedeelten	70	Universele wagen	134
Korvenstapelaars	71	Toebehoren voor transportwagens	135
Dienbladenstapelaars	73	B.PRO SERVISTAR GASTRO	136
Universele stapelaars	74	Toebehoren voor B.PRO SERVISTAR	137
Bordenstapelaars voor inbouw	75		
Universele stapelaars voor inbouw	76	B.PRO COOK	139
Korvenstapelaars voor inbouw	76	B.PRO COOK I-flex	150
Dienbladenstapelaars voor inbouw	77	Opties/Toebehoren voor B.PRO COOK I-flex	153
Toebehoren voor stapelaars	78	B.PRO COOK classic	157
Snaartransportband	81	Opties/Toebehoren voor B.PRO COOK classic	159
Riemtransportband	81	Inductiekookplaat, Inductiewok	163
Circulatieluchtgekoelde voedselverdeelband	82	Grillbraadslee, Grillplaat	164
Toebehoren/opties	82	Ceran®-kookplaat	165
Koelstations voor regaalwagens	84	Pastakoker	165
Centrale koelstations voor stapelaars	86		

Friteuse, Bain-marie	166
Warmhoudplaat	166
Accessoires voor tafelapparaten	167

Buffetsysteem B.PRO BASIC LINE 169

Overzicht van uitrusting en opties	174
Warm buffet	176
Koud buffet met actieve stille koeling	180
Koud buffet met actieve circulatieluchtcooling	184
Neutraal buffet	188
Neutraal buffet, variabel	192
Soepstation	194
Kassamodule	198
Inrijwand, variabel	200
Voorrijwand, variabel	202
Binnenhoek, variabel	204
Buitenhoek, variabel	206
Ingebouwde vitrine, gekoeld	208

B.PRO grootkeuken spoeltechniek, Inrichtingsdelen 215

Uitstortbakken AB	216
Spoeltafelafdekking AB, ES, ZS, Z	216
Spoel- /uitstortbakcombinatie	218
Handwasbakjes	220
Inbouwbakken EE	222
Inbouw-/dubbele inbouwbakken	222
Inlasbakken Softline	223
Inlasbakken Hardline	224
Toebehoren voor spoeltafelafdekkingen	225
ZEEP- en desinfectiedispenser	228
Papierkorf	228
Desinfectiedispenser	228
Handdoekdispenser	228
Bain-Marie	229
Bestek- en servetdispensers	231
Bekerdispensers	231
Kruidencontainers	232
Overige inrichtingsdelen	232
Klaptafel	232

De **onderstreepte modellen** zijn in gangbare hoeveelheden, standaard verpakt, binnen 72 uur gereed voor verzending (tussentijdse verkoop voorbehouden).



Prijs geldt uitsluitend in combinatie met een nieuw apparaat. Neem bij aankoop achteraf contact op met B.PRO Service.

Gastronorm-inzetbakken

8–29

B.PROTHERM K
Voedseltransportboxen

30–39

B.PROTHERM E
Voedseltransportboxen

40–51

Voedselverdeel-/transportwagens
Stapelaars
Banden

52–87

Dienbladentransportwagens

88–101

Serveer- /Afruimwagens
Dienbladafruimwagens
Regaalwagens

102–123

Transportwagens
SERVISTAR Bordenstapelsysteem

124–137

B.PRO COOK

138–167

Buffetsysteem
BASIC LINE

168–213

Grootkeuken spoeltechniek
Inrichtingdelen

214–232

Wielen – overzicht en eigenschappen

Afbeeldingen
vergelijkbaar



Wieltype	Roestvrij staal			Kunststof	Antistatisch	Vergelijkbaar met luchtbanden	
Behuizing	Roestvrij chroomnikkel-staal	Roestvrij chroomnikkel-staal	Roestvrij chroomnikkel-staal	Polyamide	Polyamide	Polyamide	Staalplaat, geperst
Loopvlak	Standaard volrubber (streeploos grijs)	Elastisch volrubber (streeploos grijs)	TPE ¹	TPE ¹	TPE ¹	TPE ¹	Tweecomponenten-volrubber (streeploos grijs)
Loopvlakhardheid*	80° Shore A	65° Shore A	63° Shore A	85° Shore A	85° Shore A	63° Shore A	65° Shore A
Lagertype	Rollager, roestvrij	Rollager, roestvrij	Glijlager	Kogellager, roestvrij	Kogellager, roestvrij	Kogellager, roestvrij	Rollager
Velg	Kunststof	Kunststof	Kunststof	Kunststof	Kunststof	Kunststof	Staalplaat, verzinkt
Draadbescherming	nee	nee	nee	ja	ja	ja	nee
Ø wielen** (mm)	Ø160; Ø200	Ø160; Ø200	Ø125	Ø125	Ø125	Ø125	Ø160
Bijzonderheden					geel gemarkeerd per set wielen 2 antistatisch	blauw gemarkeerd	
Temperatuurbestendigheid	-25 °C tot +80 °C	-25 °C tot +80 °C	-20 °C tot +80 °C	-20 °C tot +80 °C	-20 °C tot +80 °C	-20 °C tot +80 °C	-25 °C tot +80 °C
Eigenschappen	universeel inzetbaar, trillingdempend, ontziet vloeren	trillingdempend, ontziet vloeren, zeer hoog rijcomfort, hoge slijtvastheid, zeer lage wegrijen en rolweerstand	ontziet vloeren, geringe rol- en zwenkweerstand	ontziet vloeren, geringe rol- en zwenkweerstand, roestvrij conform DIN 18867-8	ontziet vloeren, geringe rol- en zwenkweerstand, roestvrij conform DIN 18867-8 hoge elektrische geleidbaarheid	ontziet vloeren, geringe rol- en zwenkweerstand, roestvrij conform DIN 18867-8 zeer stil	ontziet vloeren, geringe rol- en zwenkweerstand, zeer stil
Gebruik***	BPT roestvrij staal, Voedselverdeelwagens, voedseltransportwagens	BPT roestvrij staal, dienbladentransportwagens	<u>Alle verrijdbare producten m.u.v.:</u> - BPT kunststof, - dienbladenaf-ruimwagens, - banketwagens	<u>Alle verrijdbare producten m.u.v.:</u> - dienbladen-transportwagens, - B.PRO COOK, - BASIC LINE, - platformwagens PFWP	Serveerwagens, afruimwagens, transportwagens, Voedselverdeelwagens, voedseltransportwagens, regaalwagens	Dienbladenaf-ruimwagens, serveerwagens, afruimwagens	Voedselverdeelwagens, voedseltransportwagens

* Harder loopvlak beter bij zachtere vloeren, zoals tapijt. Zachte loopvlakken zijn zeer geschikt voor harde vloeren, zoals tegels. Hoe harder het loopvlak, hoe meer rijgeluid.

** Hoe groter de wieldiameter, hoe geringer de rolweerstand en hoe beter de manoeuvreerbaarheid.

*** Zie voor de exacte wielopties voor de afzonderlijke producten de betreffende hoofdstukken.

Afbeeldingen
vergelijkbaar



Wieltype	Staal, verzinkt					Luchtband	
Behuizing	Staalplaat, geperst	Staalplaat, geperst	Staalplaat, geperst	Staalplaat, verzinkt gechromateerd	Staalplaat, verzinkt gechromateerd	Staalplaat	Staalplaat
Loopvlak	Standaard volrubber (streeploos grijs)	Elastisch volrubber (streeploos grijs)	TPE ¹	Polyamide	TPE ¹	Luchtband	Luchtband
Loopvlakhardheid*	80° Shore A	65° Shore A	85° Shore A	70° +/-5° Shore D	85° Shore A	Shore-hardheid afhankelijk van bandenspanning, optimale druk vermeld op wiel	
Lagertype	Rollager	Rollager	Glijlager	Glijlager	Kogellager	Kogellager	Rollager
Velg	Kunststof	Kunststof	Kunststof	Kunststof	Kunststof	Kunststof	Kunststof
Draadbescherming	nee	nee	nee	nee	ja	nee	nee
ø wielen**	ø160; ø200	ø160; ø200	ø125	ø75	ø75	ø180	ø200
Bijzonderheden				Dubbel wiel		Bandenspanning moet worden aangehouden en periodiek gecontroleerd	
Temperatuurbestendigheid	-25 °C tot +80 °C	-25 °C tot +80 °C	-20 °C tot +80 °C	-25 °C tot +80 °C	-20 °C tot +80 °C	tot +50 °C	-20 °C tot +60 °C
Eigenschappen	universeel inzetbaar, trillingdempend, ontziet vloeren	trillingdempend, ontziet vloeren, zeer hoog rijcomfort, hoge slijtvastheid, zeer lage wegrijen rolweerstand	ontziet vloeren, geringe rol- en zwenkweerstand	streeploos, zeer slijtvast, zeer geringe rolweerstand	ontziet vloeren, geringe rol- en zwenkweerstand	trillingdempend, ontziet vloeren, maximaal rijcomfort, geringe rolweerstand op moeilijke vloeren	trillingdempend, ontziet vloeren, maximaal rijcomfort, geringe rolweerstand op moeilijke vloeren
Gebruik***	BPT roestvrij staal, Voedselverdelwagens, dienbladen-transportwagens	BPT roestvrij staal	Alle verrijdbare producten m.u.v.: - BPT roestvrij staal, - dienbladen-transportwagens, - B.PRO COOK, - BASIC LINE	B.PRO COOK	BASIC LINE	Serveerwagens	Serveerwagens, afruimwagens

¹ Thermoplastisch elastomeer

GASTRONORM- INZETBAKKEN

Kwaliteit en functie komen beter tot uiting.

Met een omvangrijk Gastronorm inzetbak-programma heeft B.PRO voor alle denkbare taken in het dagelijkse bedrijf in de grootkeuken een oplossing. Ongetwijfeld zult ook u bij de meer dan 200 verschillende modellen de passende uitvoering vinden.



B.PRO Gastronorm-inzetbakken

Gastronorm-inzetbakken B.PRO Buffet Line	16
B.PRO Gastronorm-inzetbakken, roestvrij staal	17
Gastronormdeksels, roestvrij staal	22
Gastronorm-inzetbakken, polycarbonaat	24
Gastronormdeksels, polycarbonaat	25
Inlegbodems, geperforeerd, polycarbonaat	25
Gastronormplaten	26
B.PRO Gastronorm-inzetbakken, roestvrij staal, geperforeerd	27
Gastronormkookinzetten, roestvrij staal, geperforeerd	28
Toebehoren voor Gastronorm-inzetbakken	29

Kwaliteit "Made in Germany"

Voor een extra lange levensduur in het dagelijkse keukenleven: meer dan 60 jaar ervaring in de productie van GN-inzetbakken staat garant voor extra kwaliteit van B.PRO:

- Robuust, vormvast en corrosiebestendig, van roestvrij staal (RVS, 1.4301)
- Extra stevig door felsrand rondom
- Hoogwaardige afwerking met braamvrije randen
- Eenvoudig te reinigen en optimale hygiëne door glad, porievrij oppervlak en grote hoek- en bodemradii

Elk exemplaar kan vanaf 1 stuk direct uit voorraad worden besteld en snel worden geleverd.



GN-B, beugelhandgrepen voor optimaal gebruik



B.PRO Buffet Line

Voor een bijzonder aantrekkelijke presentatie van gerechten zijn er de hoogwaardige zwarte Gastronom-inzetbakken van de Buffet Line. Duurzaam en hygiënisch maken ze alle gerechten tot een lekkere aanblik.



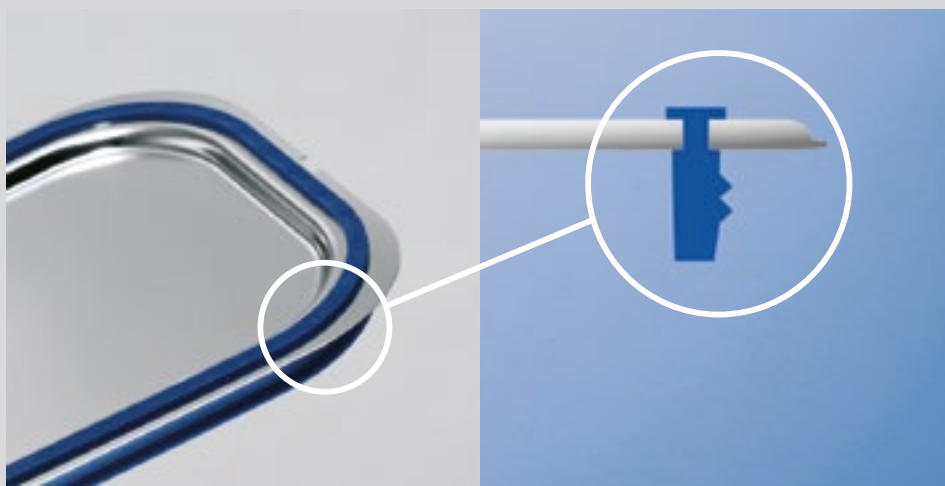

Het Gastronormafdichtdeksel GDD

De positieve afdichting zorgt voor een duurzame verbinding tussen RVS-deksel en siliconenafdichting. De afdichting blijft vast aan het deksel en valt niet in de soep.



Het opzetframe GDD

is de ideale oplossing voor het correct bewaren, drogen, transporteren en klaarzetten van Gastronormdeksels met afdichtrand.



SW 10 x 6-3 BASIC GDD



De maat van de gastronomie
Het bewezen basismodel van RVS.



Altijd onder handbereik
Beugelhandgrepen voor optimaal gebruik.



Makkelijk te zien
Transparant polycarbonaat voor opslag en transport van koude gerechten.



Gezond gekookt
Geperforeerd voor behoedzaam stomen en koken.



Knapperig en krokant
Granietgeëmailleerd voor bakken en braden.



GN-BUF
Voor een bijzonder aantrekkelijke presentatie van gerechten.

**Slim gecombineerd: de kant en klare
Gastronormsets voor uw combisteamer.**

De 3 Gastronormsets voor uw combisteamer met inzetbakken, platen en roosters in Gastronormformaat bieden u de perfecte GN-basisuitrusting voor praktisch alle combisteamer afmetingen – tegen een zeer voordelige setprijs.



GN-set Classic

(de combisteamer is niet bij levering inbegrepen)



Drooggelegd

Inlegbodems voor het afdruipe van gewassen levensmiddelen.



Groot voor de dag komen

Kleine bakken worden met randen op de 1/1-maat gebracht.



Eenvoudig ingezet

Met behulp van roosters worden ook niet-Gastronorm-inzetbakken transportabel.

Onmiskenbaar:

B.PRO Gastronorm-inzetbakken met uw logo of bedrijfsnaam.



- Voor praktisch alle B.PRO Gastronorm-inzetbakken en deksels van roestvrij staal en voor de Buffet Line
- Al vanaf 1 stuk
- Individuele tekst (b.v. bedrijfsnaam) of logo naar uw voorbeeld
- Goed leesbare, hoogwaardige tekst door lasergravure
- Duurzaam en afwasmachinebestendig

Prijs op aanvraag

B.PRO Gastronom-inzetbakken – Afmetingen en hun combinatiemogelijkheden

Alle Gastronom-inzetbakken voldoen aan de Europese norm EN 631

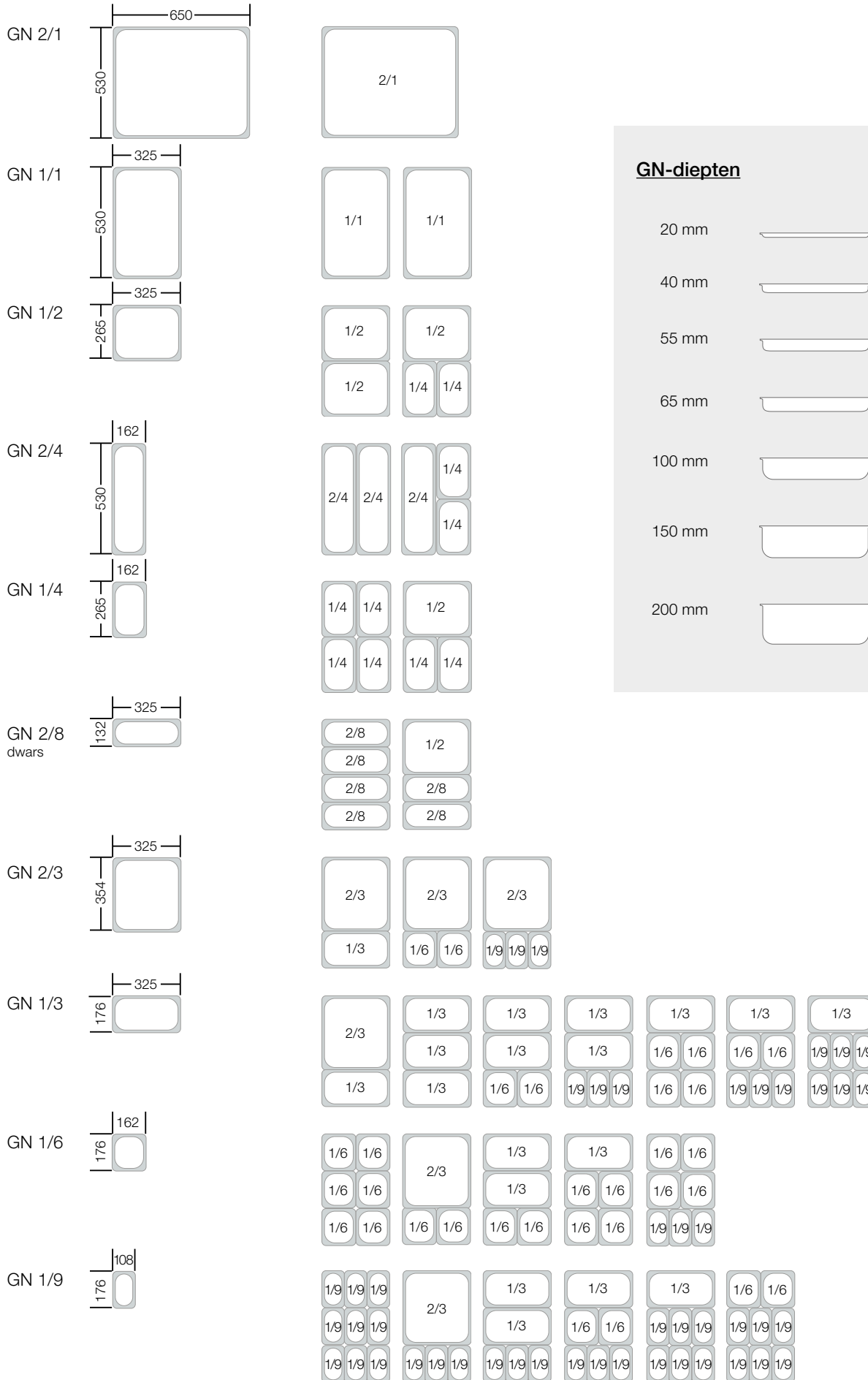

De onderstreepte modellen zijn in gangbare hoeveelheden, standaard verpakt, binnen 72 uur gereed voor verzending (tussentijdse verkoop voorbehouden).



B.PRO Gastronorm-inzetbakken Buffet Line, zwart

- Alle Gastronorm-inzetbakken voldoen aan de Europese norm EN 631
- Hoogwaardige email-coating met mat oppervlak
- Eenvoudige reiniging door zeer glad oppervlak
- Temperatuurbereik tot +300 °C
- Geschikt voor inductiewarmhoudapparaten





Voor een
bijzonder
aantrekkelijke
presentatie van
gerechten



1/1 B.PRO Gastronorm-inzetbakken Buffet Line, zwart

Afbeelding	Model	Diepte (mm)	Buitenmaten L x B (mm)	Binnenmaten (mm)	Inhoud (liter)	Bestelnr.	Prijs in € excl. BTW
 	<u>GN-BUF 1/1-20 black</u>	20	530 x 325 mm	501 x 296 mm	schaal	573 908	38,30
	<u>GN-BUF 1/1-40 black</u>	40	530 x 325 mm	501 x 296 mm	5,1 liter	573 909	44,50
	<u>GN-BUF 1/1-65 black</u>	65	530 x 325 mm	501 x 296 mm	8,5 liter	573 910	49,40
	<u>GN-BUF 1/1-100 black</u>	100	530 x 325 mm	501 x 296 mm	13,3 liter	573 911	55,60



1/2 B.PRO Gastronorm-inzetbakken Buffet Line, zwart

 	<u>GN-BUF 1/2-20 black</u>	20	325 x 265 mm	300 x 240 mm	schaal	573 912	30,80
	<u>GN-BUF 1/2-40 black</u>	40	325 x 265 mm	300 x 240 mm	2,3 liter	573 913	34,60
	<u>GN-BUF 1/2-65 black</u>	65	325 x 265 mm	300 x 240 mm	3,8 liter	573 914	35,70
	<u>GN-BUF 1/2-100 black</u>	100	325 x 265 mm	300 x 240 mm	6,0 liter	573 915	40,70

2/4 B.PRO Gastronorm-inzetbakken Buffet Line, zwart

 	<u>GN-BUF 2/4-20 black</u>	20	530 x 162 mm	505 x 137 mm	schaal	573 916	38,30
	<u>GN-BUF 2/4-40 black</u>	40	530 x 162 mm	505 x 137 mm	2,3 liter	573 917	54,20
	<u>GN-BUF 2/4-65 black</u>	65	530 x 162 mm	505 x 137 mm	4,0 liter	573 918	60,50
	<u>GN-BUF 2/4-100 black</u>	100	530 x 162 mm	505 x 137 mm	6,0 liter	573 919	80,10

1/3 B.PRO Gastronorm-inzetbakken Buffet Line, zwart



 	<u>GN-BUF 1/3-20 black</u>	20	325 x 176 mm	300 x 151 mm	schaal	573 920	27,30
	<u>GN-BUF 1/3-40 black</u>	40	325 x 176 mm	300 x 151 mm	1,4 liter	573 921	33,40
	<u>GN-BUF 1/3-65 black</u>	65	325 x 176 mm	300 x 151 mm	2,4 liter	573 922	37,20

B.PRO Gastronorm-inzetbakken, roestvrij staal

- Alle Gastronorm-inzetbakken voldoen aan de Europese norm EN 631
- Temperatuurbereik -40 °C tot +280 °C
- Deksel met afdichtrand -40 °C tot +180 °C
- Robuust en vormvast, van roestvrij staal (RVS, 1.4301)



2/1 B.PRO Gastronorm-inzetbakken, roestvrij staal

Artikel	Model	Diepte (mm)	Buitenmaten L x B (mm)	Binnenmaten (mm)	Inhoud (liter)	Bestelnr.	Prijs in € excl. BTW
 	<u>GN 2/1-20</u>	20	650 x 530 mm	625 x 505 mm	schaal	1 550 566	50,20
	<u>GN 2/1-40</u>	40	650 x 530 mm	625 x 505 mm	11,0 liter	1 550 065	62,80
	<u>GN 2/1-65</u>	65	650 x 530 mm	625 x 505 mm	18,4 liter	1 550 593	66,30
	<u>GN 2/1-100</u>	100	650 x 530 mm	625 x 505 mm	28,9 liter	1 550 594	86,90
	<u>GN 2/1-150</u>	150	650 x 530 mm	625 x 505 mm	43,4 liter	1 550 595	125,70
	<u>GN 2/1-200</u>	200	650 x 530 mm	625 x 505 mm	57,7 liter	1 550 596	172,10

1/1 B.PRO Gastronorm-inzetbakken, roestvrij staal

 	<u>GN 1/1-20</u>	20	530 x 325 mm	505 x 300 mm	schaal	1 550 565	27,70	
	<u>GN 1/1-40</u>	40	530 x 325 mm	505 x 300 mm	5,1 liter	1 550 064	33,40	
	<u>GN 1/1-55</u>	55	530 x 325 mm	505 x 300 mm	7,2 liter	1 565 845	35,00	
	<u>GN 1/1-65</u>	65	530 x 325 mm	505 x 300 mm	8,5 liter	1 550 589	35,80	
	<u>GN 1/1-100</u>	100	530 x 325 mm	505 x 300 mm	13,3 liter	1 550 590	40,60	
	<u>GN 1/1-150</u>	150	530 x 325 mm	505 x 300 mm	20,0 liter	1 550 591	64,80	
	<u>GN 1/1-200</u>	200	530 x 325 mm	505 x 300 mm	26,5 liter	1 550 592	83,20	
	Deksel voor GN 1/1	<u>GD 1/1</u>	Deksel met verzonken handgreep					550 658
<u>GD-L 1/1</u>		Deksel met verzonken handgreep en lepeluitsparing					550 677	37,30
<u>GD-F 1/1</u>		Deksel zonder verzonken handgreep					564 956	33,40
<u>GDD 1/1</u>		Deksel met afdichtrand					1 550 663	104,40
<u>GDS-U 1/1</u>		Universeel scharnierdeksel					566 910	110,90
<u>GDS-UL 1/1</u>		Universeel scharnierdeksel met lepeluitsparing					566 911	110,90
GN-B 1/1-100 Gastronorm inzetbak met beugelhandgrepen  	<u>GN-B 1/1-65</u>	65	530 x 325 mm	505 x 300 mm	8,5 liter	1 555 953	58,20	
	<u>GN-B 1/1-100</u>	100	530 x 325 mm	505 x 300 mm	13,3 liter	1 555 952	66,30	
	<u>GN-B 1/1-150</u>	150	530 x 325 mm	505 x 300 mm	20,0 liter	1 555 951	88,70	
	<u>GN-B 1/1-200</u>	200	530 x 325 mm	505 x 300 mm	26,5 liter	1 555 950	112,60	
Deksel voor GN-B 1/1	<u>GD-B 1/1</u>	Deksel met handgreepuitsparing en verzonken handgreep					550 086	41,50
	<u>GD-BL 1/1</u>	Deksel met verzonken handgreep en lepeluitsparing					550 093	41,50
	<u>GDD-B 1/1</u>	Deksel met afdichtrand					1 550 075	126,20
	<u>GDS-U 1/1</u>	Universeel scharnierdeksel					566 910	110,90
	<u>GDS-UL 1/1</u>	Universeel scharnierdeksel met lepeluitsparing					566 911	110,90



Individuele opschriften voor praktisch alle GN-inzetbakken en deksels van roestvrij staal en voor de B.PRO Buffet Line op aanvraag

B.PRO Gastronorm-inzetbakken, roestvrij staal





- Alle Gastronorm-inzetbakken voldoen aan de Europese norm EN 631
- Temperatuurbereik -40 °C tot +280 °C
- Deksel met afdichtrand -40 °C tot +180 °C
- Robuust en vormvast, van roestvrij staal (RVS, 1.4301)



1/2 B.PRO Gastronorm-inzetbakken, roestvrij staal

Artikel	Model	Diepte (mm)	Buitenmaten L x B (mm)	Binnenmaten (mm)	Inhoud (liter)	Bestelnr.	Prijs in € excl. BTW	
 	<u>GN 1/2-20</u>	20	325 x 265 mm	300 x 240 mm	schaal	1 550 563	22,00	
	<u>GN 1/2-40</u>	40	325 x 265 mm	300 x 240 mm	2,3 liter	1 550 063	24,90	
	<u>GN 1/2-55</u>	55	325 x 265 mm	300 x 240 mm	3,2 liter	1 565 844	25,80	
	<u>GN 1/2-65</u>	65	325 x 265 mm	300 x 240 mm	3,8 liter	1 550 581	26,30	
	<u>GN 1/2-100</u>	100	325 x 265 mm	300 x 240 mm	6,0 liter	1 550 582	29,60	
	<u>GN 1/2-150</u>	150	325 x 265 mm	300 x 240 mm	8,9 liter	1 550 583	40,60	
	<u>GN 1/2-200</u>	200	325 x 265 mm	300 x 240 mm	11,7 liter	1 550 584	59,00	
Deksel voor GN 1/2	<u>GD 1/2</u>	Deksel met verzonken handgreep					550 656	20,40
	<u>GD-L 1/2</u>	Deksel met verzonken handgreep en lepeluitsparing					550 675	27,70
	<u>GD-F 1/2</u>	Deksel zonder verzonken handgreep					564 957	20,40
	<u>GDD 1/2</u>	Deksel met afdichtrand					1 550 661	72,80
GN-B 1/2-65 Gastronorm inzetbak met beugelhandgrepen  	<u>GN-B 1/2-65</u>	65	325 x 265 mm	300 x 240 mm	3,8 liter	1 555 943	53,70	
	<u>GN-B 1/2-100</u>	100	325 x 265 mm	300 x 240 mm	6,0 liter	1 555 942	55,20	
	<u>GN-B 1/2-150</u>	150	325 x 265 mm	300 x 240 mm	8,9 liter	1 555 941	62,80	
	<u>GN-B 1/2-200</u>	200	325 x 265 mm	300 x 240 mm	11,7 liter	1 555 940	81,20	
Deksel voor GN-B 1/2	<u>GD-B 1/2</u>	Deksel met handgreepuitsparing en verzonken handgreep					550 084	32,20
	<u>GD-BL 1/2</u>	Deksel met verzonken handgreep en lepeluitsparing					550 091	32,20
	<u>GDD-B 1/2</u>	Deksel met afdichtrand					1 550 073	89,00

2/4 B.PRO Gastronorm-inzetbakken, roestvrij staal

 	<u>GN 2/4-20</u>	20	530 x 162 mm	505 x 137 mm	schaal	1 564 367	27,70	
	<u>GN 2/4-40</u>	40	530 x 162 mm	505 x 137 mm	2,3 liter	1 555 821	39,70	
	<u>GN 2/4-65</u>	65	530 x 162 mm	505 x 137 mm	4,0 liter	1 555 822	40,60	
	<u>GN 2/4-100</u>	100	530 x 162 mm	505 x 137 mm	6,0 liter	1 555 823	72,20	
	<u>GN 2/4-150</u>	150	530 x 162 mm	505 x 137 mm	9,0 liter	1 555 824	94,50	
Deksel voor GN 2/4	<u>GD 2/4</u>	Deksel met verzonken handgreep					556 538	33,40
	<u>GD-L 2/4</u>	Deksel met verzonken handgreep en lepeluitsparing					564 902	39,20
GN-B 2/4-65 Gastronorm inzetbak met beugelhandgrepen  	<u>GN-B 2/4-65</u>	65	530 x 162 mm	505 x 137 mm	4,0 liter	1 564 908	72,20	
	<u>GN-B 2/4-100</u>	100	530 x 162 mm	505 x 137 mm	6,0 liter	1 564 909	94,50	
	<u>GN-B 2/4-150</u>	150	530 x 162 mm	505 x 137 mm	9,0 liter	1 564 910	128,40	
Deksel voor GN-B 2/4	<u>GD-B 2/4</u>	Deksel met handgreepuitsparing en verzonken handgreep					564 904	39,20
	<u>GD-BL 2/4</u>	Deksel met verzonken handgreep en lepeluitsparing					564 906	39,20

B.PRO Gastronorm-inzetbakken, roestvrij staal

- Alle Gastronorm-inzetbakken voldoen aan de Europese norm EN 631
- Temperatuurbereik -40 °C tot +280 °C
- Deksel met afdichtrand -40 °C tot +180 °C
- Robuust en vormvast, van roestvrij staal (RVS, 1.4301)



1/4 B.PRO Gastronorm-inzetbakken, roestvrij staal

Artikel	Model	Diepte (mm)	Buitenmaten L x B (mm)	Binnenmaten (mm)	Inhoud (liter)	Bestelnr.	Prijs in € excl. BTW	
 GN 1/4-150	<u>GN 1/4-20</u>	20	265 x 162 mm	240 x 137 mm	schaal	1 550 561	14,70	
	<u>GN 1/4-65</u>	65	265 x 162 mm	240 x 137 mm	1,7 liter	1 550 573	24,70	
	<u>GN 1/4-100</u>	100	265 x 162 mm	240 x 137 mm	2,7 liter	1 550 574	27,70	
	<u>GN 1/4-150</u>	150	265 x 162 mm	240 x 137 mm	4,0 liter	1 550 575	50,20	
	<u>GN 1/4-200</u>	200	265 x 162 mm	240 x 137 mm	5,2 liter	1 550 576	55,20	
Deksel voor GN 1/4	<u>GD 1/4</u>	Deksel met verzonken handgreep					550 654	19,70
	<u>GD-L 1/4</u>	Deksel met verzonken handgreep en lepeluitsparing					550 673	23,10
	<u>GDD 1/4</u>	Deksel met afdichtrand					1 550 659	56,50
 GN-B 1/4-100 Gastronorm inzetbak met beugelhandgrepen	<u>GN-B 1/4-65</u>	65	265 x 162 mm	240 x 137 mm	1,7 liter	1 555 934	42,80	
	<u>GN-B 1/4-100</u>	100	265 x 162 mm	240 x 137 mm	2,7 liter	1 555 933	47,00	
	<u>GN-B 1/4-150</u>	150	265 x 162 mm	240 x 137 mm	4,0 liter	1 555 932	64,80	
	<u>GN-B 1/4-200</u>	200	265 x 162 mm	240 x 137 mm	5,2 liter	1 555 931	73,80	
Deksel voor GN-B 1/4	<u>GD-B 1/4</u>	Deksel met handgreepuitsparing en verzonken handgreep					550 082	27,60
	<u>GD-BL 1/4</u>	Deksel met verzonken handgreep en lepeluitsparing					550 089	27,60
	<u>GDD-B 1/4</u>	Deksel met afdichtrand					1 550 071	69,60

2/8 B.PRO Gastronorm-inzetbakken, roestvrij staal

 GN 2/8-65	<u>GN 2/8-65</u>	65	325 x 132 mm	300 x 106 mm	1,7 liter	1 555 827	33,40	
	<u>GN 2/8-100</u>	100	325 x 132 mm	300 x 106 mm	2,7 liter	1 555 828	48,00	
	<u>GN 2/8-150</u>	150	325 x 132 mm	300 x 106 mm	3,8 liter	1 555 829	62,80	
Deksel voor GN 2/8	<u>GD 2/8</u>	Deksel met verzonken handgreep					550 076	23,10
	<u>GD-L 2/8</u>	Deksel met verzonken handgreep en lepeluitsparing					550 078	28,30

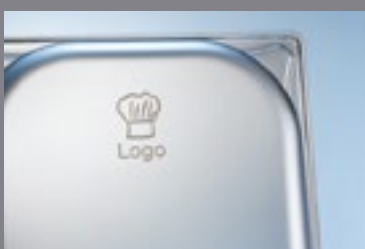



Individuele opschriften voor praktisch alle GN-inzetbakken en deksels van roestvrij staal en voor de B.PRO Buffet Line op aanvraag

B.PRO Gastronorm-inzetbakken, roestvrij staal



- Alle Gastronorm-inzetbakken voldoen aan de Europese norm EN 631
- Temperatuurbereik -40 °C tot +280 °C
- Deksel met afdichtrand -40 °C tot +180 °C
- Robuust en vormvast, van roestvrij staal (RVS, 1.4301)



2/3 B.PRO Gastronorm-inzetbakken, roestvrij staal

Artikel	Model	Diepte (mm)	Buitenmaten L x B (mm)	Binnenmaten (mm)	Inhoud (liter)	Bestelnr.	Prijs in € excl. BTW	
 GN 2/3-65	GN 2/3-20	20	354 x 325 mm	329 x 300 mm	schaal	1 550 564	29,60	
	GN 2/3-40	40	354 x 325 mm	329 x 300 mm	3,3 liter	1 550 066	33,40	
	GN 2/3-65	65	354 x 325 mm	329 x 300 mm	5,4 liter	1 550 585	35,00	
	GN 2/3-100	100	354 x 325 mm	329 x 300 mm	8,5 liter	1 550 586	37,90	
	GN 2/3-150	150	354 x 325 mm	329 x 300 mm	12,7 liter	1 550 587	51,50	
	GN 2/3-200	200	354 x 325 mm	329 x 300 mm	16,7 liter	1 550 588	81,20	
Deksel voor GN 2/3	GD 2/3	Deksel met verzonken handgreep					550 657	29,60
	GD-L 2/3	Deksel met verzonken handgreep en lepeluitsparing					550 676	35,10
	GDD 2/3	Deksel met afdichtrand					1 550 662	88,50
 GN-B 2/3-200 Gastronorm inzetbak met beugelhandgrepen	GN-B 2/3-65	65	354 x 325 mm	329 x 300 mm	5,4 liter	1 555 948	60,60	
	GN-B 2/3-100	100	354 x 325 mm	329 x 300 mm	8,5 liter	1 555 947	63,20	
	GN-B 2/3-150	150	354 x 325 mm	329 x 300 mm	12,7 liter	1 555 946	77,80	
	GN-B 2/3-200	200	354 x 325 mm	329 x 300 mm	16,7 liter	1 555 945	107,10	
Deksel voor GN-B 2/3	GD-B 2/3	Deksel met handgreepuitsparing en verzonken handgreep					550 085	39,20
	GD-BL 2/3	Deksel met verzonken handgreep en lepeluitsparing					550 092	39,20
	GDD-B 2/3	Deksel met afdichtrand					1 550 074	105,30

1/3 B.PRO Gastronorm-inzetbakken, roestvrij staal





 GN 1/3-100	GN 1/3-20	20	325 x 176 mm	300 x 151 mm	schaal	1 550 562	16,40	
	GN 1/3-40	40	325 x 176 mm	300 x 151 mm	1,4 liter	1 550 067	20,40	
	GN 1/3-55	55	325 x 176 mm	300 x 151 mm	2,0 liter	1 565 846	23,90	
	GN 1/3-65	65	325 x 176 mm	300 x 151 mm	2,4 liter	1 550 577	23,90	
	GN 1/3-100	100	325 x 176 mm	300 x 151 mm	3,8 liter	1 550 578	27,70	
	GN 1/3-150	150	325 x 176 mm	300 x 151 mm	5,5 liter	1 550 579	43,50	
	GN 1/3-200	200	325 x 176 mm	300 x 151 mm	7,5 liter	1 550 580	48,00	
Deksel voor GN 1/3	GD 1/3	Deksel met verzonken handgreep					550 655	18,40
	GD-L 1/3	Deksel met verzonken handgreep en lepeluitsparing					550 674	24,70
	GD-F 1/3	Deksel zonder verzonken handgreep					564 961	15,70
	GDD 1/3	Deksel met afdichtrand					1 550 660	69,60
 GN-B 1/3-150 Gastronorm inzetbak met beugelhandgrepen	GN-B 1/3-65	65	325 x 176 mm	300 x 151 mm	2,4 liter	1 555 938	46,20	
	GN-B 1/3-100	100	325 x 176 mm	300 x 151 mm	3,8 liter	1 555 937	51,50	
	GN-B 1/3-150	150	325 x 176 mm	300 x 151 mm	5,5 liter	1 555 936	68,40	
	GN-B 1/3-200	200	325 x 176 mm	300 x 151 mm	7,5 liter	1 555 935	76,60	
Deksel voor GN-B 1/3	GD-B 1/3	Deksel met handgreepuitsparing en verzonken handgreep					550 083	27,60
	GD-BL 1/3	Deksel met verzonken handgreep en lepeluitsparing					550 090	27,60
	GDD-B 1/3	Deksel met afdichtrand					1 550 072	81,20

B.PRO Gastronorm-inzetbakken, roestvrij staal



- Alle Gastronorm-inzetbakken voldoen aan de Europese norm EN 631
- Temperatuurbereik -40 °C tot +280 °C
- Deksel met afdichtrand -40 °C tot +180 °C
- Robuust en vormvast, van roestvrij staal (RVS, 1.4301)



1/6 B.PRO Gastronorm-inzetbakken, roestvrij staal

Artikel	Model	Diepte (mm)	Buitenmaten L x B (mm)	Binnenmaten (mm)	Inhoud (liter)	Bestelnr.	Prijs in € excl. BTW	
GN 1/6-150  	<u>GN 1/6-65</u>	65	176 x 162 mm	151 x 137 mm	1,0 liter	1 550 569	21,20	
	<u>GN 1/6-100</u>	100	176 x 162 mm	151 x 137 mm	1,6 liter	1 550 570	26,00	
	<u>GN 1/6-150</u>	150	176 x 162 mm	151 x 137 mm	2,2 liter	1 550 571	33,40	
	<u>GN 1/6-200</u>	200	176 x 162 mm	151 x 137 mm	3,0 liter	1 550 572	44,60	
Deksel voor GN 1/6	<u>GD 1/6</u>	Deksel met verzonken handgreep					550 653	15,70
	<u>GD-L 1/6</u>	Deksel met verzonken handgreep en lepeluitsparing					550 672	19,70
	<u>GDD 1/6</u>	Deksel met afdichtrand					1 550 664	62,50
GN-B 1/6-150 Gastronorm inzetbak met beugelhandgrepen  	<u>GN-B 1/6-65</u>	65	176 x 162 mm	151 x 137 mm	1,0 liter	1 555 930	45,80	
	<u>GN-B 1/6-100</u>	100	176 x 162 mm	151 x 137 mm	1,6 liter	1 555 929	48,00	
	<u>GN-B 1/6-150</u>	150	176 x 162 mm	151 x 137 mm	2,2 liter	1 555 928	53,70	
	<u>GN-B 1/6-200</u>	200	176 x 162 mm	151 x 137 mm	3,0 liter	1 555 927	68,40	
Deksel voor GN-B 1/6	<u>GD-B 1/6</u>	Deksel met handgreepuitsparing en verzonken handgreep					550 081	22,50
	<u>GD-BL 1/6</u>	Deksel met verzonken handgreep en lepeluitsparing					550 088	22,50
	<u>GDD-B 1/6</u>	Deksel met afdichtrand					1 550 070	70,20

1/9 B.PRO Gastronorm-inzetbakken, roestvrij staal

GN 1/9-100  	<u>GN 1/9-65</u>	65	176 x 108 mm	151 x 83 mm	0,6 liter	1 550 567	23,90	
	<u>GN 1/9-100</u>	100	176 x 108 mm	151 x 83 mm	0,9 liter	1 550 568	29,60	
Deksel voor GN 1/9	<u>GD 1/9</u>	Deksel met verzonken handgreep					550 652	18,40
	<u>GD-L 1/9</u>	Deksel met verzonken handgreep en lepeluitsparing					550 671	22,00





Individuele opschriften voor praktisch alle GN-inzetbakken en deksels van roestvrij staal en voor de B.PRO Buffet Line op aanvraag

Gastronormdeksels, roestvrij staal, voor Gastronorm-inzetbakken

- Alle Gastronorm-inzetbakken voldoen aan de Europese norm EN 631
- Robuust en vormvast, van roestvrij staal (RVS, 1.4301)



Artikel	Model	Omschrijving	Bestelnr.	Prijs in € excl. BTW
GD 1/1 	<u>GD 1/1</u>	Deksel met verzonken handgreep	550 658	33,40
	<u>GD 1/2</u>		550 656	20,40
	<u>GD 2/4</u>		556 538	33,40
	<u>GD 1/4</u>		550 654	19,70
	<u>GD 2/8</u>		550 076	23,10
GD 1/2 	<u>GD 2/3</u>		550 657	29,60
	<u>GD 1/3</u>		550 655	18,40
	<u>GD 1/6</u>		550 653	15,70
	<u>GD 1/9</u>		550 652	18,40
	GD-L 1/1 		<u>GD-L 1/1</u>	Deksel met verzonken handgreep en lepeluitsparing
<u>GD-L 1/2</u>		550 675	27,70	
<u>GD-L 2/4</u>		564 902	39,20	
<u>GD-L 1/4</u>		550 673	23,10	
<u>GD-L 2/8</u>		550 078	28,30	
<u>GD-L 2/3</u>		550 676	35,10	
<u>GD-L 1/3</u>		550 674	24,70	
<u>GD-L 1/6</u>		550 672	19,70	
<u>GD-L 1/9</u>		550 671	22,00	
GDD 1/3 	<u>GDD 1/1</u>	Deksel met afdichtrand, temperatuurbereik -40 °C tot +180 °C	1 550 663	104,40
	<u>GDD 1/2</u>		1 550 661	72,80
	<u>GDD 1/4</u>		1 550 659	56,50
	<u>GDD 2/3</u>		1 550 662	88,50
	<u>GDD 1/3</u>		1 550 660	69,60
	<u>GDD 1/6</u>		1 550 664	62,50

Afbeelding	Model/Omschrijving	Afmetingen L x B x H (mm)	Capaciteit	Bestelnr.	Prijzen in € excl. BTW
Opzetframe GDD 	Opzetframe GDD voor het opslaan, drogen, transporteren en klaarzetten van Gastronormdeksels met afdichtrand, geschikt voor serveerwagens SW 10 x 6-2, SW 10 x 6-2 BASIC, SW 10 x 6-3 BASIC GDD, Opzetframe ook zonder serveerwagen te gebruiken	963 x 496 x 231 mm	30 deksels voor GN 1/1 of 60 deksels voor GN 1/2 of 90 deksels voor GN 1/3	574 167	Zie pagina 114

Gastronormdeksels, roestvrij staal, voor Gastronorm-inzetbakken

- Alle Gastronorm-inzetbakken voldoen aan de Europese norm EN 631
- Robuust en vormvast, van roestvrij staal (RVS, 1.4301)





Artikel	Model	Omschrijving	Bestelnr.	Prijs in € excl. BTW
	<u>GD-B 1/1</u>	Deksel met verzonken handgreep voor Gastronorm-inzetbakken met beugelhandgrepen	550 086	41,50
	<u>GD-B 1/2</u>		550 084	32,20
	<u>GD-B 2/4</u>		564 904	39,20
	<u>GD-B 1/4</u>		550 082	27,60
	<u>GD-B 2/3</u>		550 085	39,20
	<u>GD-B 1/3</u>		550 083	27,60
	<u>GD-B 1/6</u>		550 081	22,50
	<u>GD-BL 1/1</u>	Deksel met verzonken handgreep en lepeluitsparing voor Gastronorm-inzetbakken met beugelhandgrepen	550 093	41,50
	<u>GD-BL 1/2</u>		550 091	32,20
	<u>GD-BL 2/4</u>		564 906	39,20
	<u>GD-BL 1/4</u>		550 089	27,60
	<u>GD-BL 2/3</u>		550 092	39,20
	<u>GD-BL 1/3</u>		550 090	27,60
	<u>GD-BL 1/6</u>		550 088	22,50
	<u>GDD-B 1/1</u>	Deksel met afdichtrand voor Gastronorm-inzetbakken met beugelhandgrepen, temperatuurbereik -40 °C tot +180 °C	1 550 075	126,20
	<u>GDD-B 1/2</u>		1 550 073	89,00
	<u>GDD-B 1/4</u>		1 550 071	69,60
	<u>GDD-B 2/3</u>		1 550 074	105,30
	<u>GDD-B 1/3</u>		1 550 072	81,20
	<u>GDD-B 1/6</u>		1 550 070	70,20
GDS-U 1/1	<u>GDS-U 1/1</u>	Universeel scharnierdeksel voor Gastronorm-inzetbakken met en zonder beugelhandgrepen	566 910	110,90
GDS-UL 1/1	<u>GDS-UL 1/1</u>	Universeel scharnierdeksel met lepeluitsparing voor Gastronorm-inzetbakken met en zonder beugelhandgrepen	566 911	110,90
	<u>GD-F 1/1</u>	Deksel zonder verzonken handgreep	564 956	33,40
	<u>GD-F 1/2</u>		564 957	20,40
	<u>GD-F 1/3</u>		564 961	15,70

B.PRO Gastronorm-inzetbakken, polycarbonaat



- Alle Gastronorm-inzetbakken voldoen aan de Europese norm EN 631
- Zeer geschikt voor opslag en transport van koude gerechten, zoals salades en groenten
- Laag gewicht bij een extreem hoge stabiliteit: Breukvast, robuust, vormvast en duurzaam
- Reuk- en smaakneutraal
- Geschikt voor de vaatwasmachine
- Temperatuurbereik -40 °C tot +100 °C
- De Gastronormcontainers van polycarbonaat kunnen niet onder vacuüm worden gebracht





1/1 B.PRO Gastronorm-inzetbakken, polycarbonaat

Artikel	Model	Diepte (mm)	Buitenmaten L x B (mm)	Binnenmaten (mm)	Inhoud (liter)	Bestelnr.	Prijs in € excl. BTW
 	GN-K 1/1-65	65	530 x 325 mm	502 x 298 mm	9,0 liter	1 551 426	26,40
	GN-K 1/1-100	100			13,3 liter	1 551 427	31,20
	GN-K 1/1-150	150			20,0 liter	1 551 428	40,50
	GN-K 1/1-200	200			26,4 liter	1 551 429	49,90
Deksel voor GN-K 1/1	GD-K 1/1	Deksel met verzonken handgreep				551 446	23,50
	GD-KL 1/1	Deksel met verzonken handgreep en lepeluitsparing				551 452	26,40
	G-KELB 1/1	Inlegbodem, geperforeerd				1 551 457	21,80



1/2 B.PRO Gastronorm-inzetbakken, polycarbonaat

 	GN-K 1/2-65	65	325 x 265 mm	298 x 238 mm	4,0 liter	1 551 430	16,30
	GN-K 1/2-100	100			6,2 liter	1 551 431	19,70
	GN-K 1/2-150	150			9,0 liter	1 551 432	24,70
	GN-K 1/2-200	200			11,9 liter	1 551 433	30,40
Deksel voor GN-K 1/2	GD-K 1/2	Deksel met verzonken handgreep				551 447	13,20
	GD-KL 1/2	Deksel met verzonken handgreep en lepeluitsparing				551 453	16,30
	G-KELB 1/2	Inlegbodem, geperforeerd				1 551 458	11,00



2/4 B.PRO Gastronorm-inzetbakken, polycarbonaat

 	GN-K 2/4-65	65	530 x 162 mm	502 x 134 mm	3,4 liter	568 227	20,20
	GN-K 2/4-100	100			5,3 liter	568 228	24,70
Deksel voor GN-K 2/4	GD-K 2/4	Deksel met verzonken handgreep				568 923	11,70
	GD-KL 2/4	Deksel met verzonken handgreep en lepeluitsparing				568 922	15,40

1/4 B.PRO Gastronorm-inzetbakken, polycarbonaat

 	GN-K 1/4-65	65	265 x 162 mm	238 x 136 mm	1,7 liter	1 551 438	10,40
	GN-K 1/4-100	100			2,6 liter	1 551 439	11,00
	GN-K 1/4-150	150			3,8 liter	1 551 440	14,70
Deksel voor GN-K 1/4	GD-K 1/4	Deksel met verzonken handgreep				1 551 449	7,70
	GD-KL 1/4	Deksel met verzonken handgreep en lepeluitsparing				1 551 455	11,70

1/3 B.PRO Gastronorm-inzetbakken, polycarbonaat

 	GN-K 1/3-65	65	325 x 176 mm	300 x 150 mm	2,5 liter	1 551 434	11,70
	GN-K 1/3-100	100			3,8 liter	1 551 435	14,70
	GN-K 1/3-150	150			5,6 liter	1 551 436	18,60
	GN-K 1/3-200	200			7,1 liter	1 551 437	20,80
Deksel voor GN-K 1/3	GD-K 1/3	Deksel met verzonken handgreep				1 551 448	10,40
	GD-KL 1/3	Deksel met verzonken handgreep en lepeluitsparing				1 551 454	13,20

B.PRO Gastronorm-inzetbakken, polycarbonaat

- Alle Gastronorm-inzetbakken voldoen aan de Europese norm EN 631
- Zeer geschikt voor opslag en transport van koude gerechten, zoals salades en groenten
- Laag gewicht bij een extreem hoge stabiliteit: Breukvast, robuust, vormvast en duurzaam
- Reuk- en smaakneutraal
- Geschikt voor de vaatwasmachine
- Temperatuurbereik -40 °C tot +100 °C
- De Gastronormcontainers van polycarbonaat kunnen niet onder vacuüm worden gebracht



1/6 B.PRO Gastronorm-inzetbakken, polycarbonaat

Artikel	Model	Diepte (mm)	Buitenmaten L x B (mm)	Binnenmaten (mm)	Inhoud (liter)	Bestelnr.	Prijs in € excl. BTW
GN-K 1/6-150 	<u>GN-K 1/6-65</u>	65	176 x 162 mm	153 x 139 mm	1,1 liter	1 551 441	7,00
	<u>GN-K 1/6-100</u>	100			1,6 liter	1 551 442	8,40
	<u>GN-K 1/6-150</u>	150			2,3 liter	1 551 443	10,40
Deksel voor GN-K 1/6	<u>GD-K 1/6</u>	Deksel met verzonken handgreep				1 551 450	5,50
	<u>GD-KL 1/6</u>	Deksel met verzonken handgreep en lepeluitsparing				1 551 456	9,20



1/9 B.PRO Gastronorm-inzetbakken, polycarbonaat

Artikel	Model	Diepte (mm)	Buitenmaten L x B (mm)	Binnenmaten (mm)	Inhoud (liter)	Bestelnr.	Prijs in € excl. BTW
GN-K 1/9-100 	<u>GN-K 1/9-65</u>	65	176 x 108 mm	150 x 83 mm	0,6 liter	1 551 444	6,20
	<u>GN-K 1/9-100</u>	100			0,9 liter	1 551 445	7,70
Deksel voor GN-K 1/9	<u>GD-K 1/9</u>	Deksel met verzonken handgreep				1 551 451	4,80

Gastronormdeksels, polycarbonaat, voor Gastronorm-inzetbakken

- Alle Gastronorm-inzetbakken voldoen aan de Europese norm EN 631
- Temperatuurbereik -40 °C tot +100 °C
- Compatibel met B.PRO Gastronorm-inzetbakken van roestvrij staal



Artikel	Model	Omschrijving	Bestelnr.	Prijs in € excl. BTW
GD-K 1/4 	<u>GD-K 1/1</u>	Deksel met verzonken handgreep	551 446	23,50
	<u>GD-K 1/2</u>		551 447	13,20
	<u>GD-K 2/4</u>		568 923	11,70
	<u>GD-K 1/4</u>		1 551 449	7,70
	<u>GD-K 1/3</u>		1 551 448	10,40
	<u>GD-K 1/6</u>		1 551 450	5,50
	<u>GD-K 1/9</u>		1 551 451	4,80
GD-KL 1/3 	<u>GD-KL 1/1</u>	Deksel met verzonken handgreep en lepeluitsparing	551 452	26,40
	<u>GD-KL 1/2</u>		551 453	16,30
	<u>GD-KL 2/4</u>		568 922	15,40
	<u>GD-KL 1/4</u>		1 551 455	11,70
	<u>GD-KL 1/3</u>		1 551 454	13,20
	<u>GD-KL 1/6</u>		1 551 456	9,20

Inlegbodems, geperforeerd, van polycarbonaat

- Temperatuurbereik -40 °C tot +100 °C

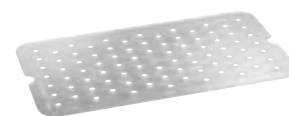

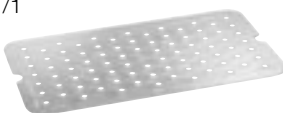
Artikel	Model	Omschrijving	Buitenmaten L x B (mm)	Bestelnr.	Prijs in € excl. BTW
G-KELB 1/1 	<u>G-KELB 1/1</u>	Inlegbodem, geperforeerd, gaten ø 10 mm	467 x 263 mm	1 551 457	21,80
	<u>G-KELB 1/2</u>		265 x 205 mm	1 551 458	11,00

Gastronormplaten



Gastronormplaten, roestvrij staal, met gladde rand, versterkte uitvoering

Artikel	Model	Diepte (mm)	Buitenmaten L x B (mm)	Binnenmaten (mm)	Inhoud (liter)	Bestelnr.	Prijs in € excl. BTW
	<u>BZG 2/1-20</u>	20	650 x 530 mm	623 x 503 mm	schaal	550 625	71,30
	<u>BZG 1/1-20</u>	20	530 x 325 mm	501 x 296 mm	schaal	550 628	35,00
	<u>BZG 1/1-40</u>	40	530 x 325 mm	501 x 296 mm	4,6 liter	550 629	43,50
	<u>BZG 1/1-65</u>	65	530 x 325 mm	501 x 296 mm	8,0 liter	550 630	48,00
	<u>BZG 1/2-20</u>	20	325 x 265 mm	300 x 240 mm	schaal	550 631	26,00
	<u>BZG 1/2-40</u>	40	325 x 265 mm	300 x 240 mm	2,3 liter	550 632	37,30
	<u>BZG 1/2-65</u>	65	325 x 265 mm	300 x 240 mm	4,0 liter	550 633	40,70
	<u>BZG 2/3-20</u>	20	354 x 325 mm	329 x 300 mm	schaal	550 634	33,40
	<u>BZG 2/3-40</u>	40	354 x 325 mm	329 x 300 mm	3,3 liter	550 635	42,80
	<u>BZG 2/3-65</u>	65	354 x 325 mm	329 x 300 mm	5,5 liter	550 636	54,20

Gastronormplaten, roestvrij staal, met gladde rand, speciaal gegleoid

	<u>BZG-G 2/1-20</u>	20	650 x 530 mm	623 x 503 mm	schaal	550 505	92,30
	<u>BZG-G 1/1-20</u>	20	530 x 325 mm	501 x 296 mm	schaal	550 503	48,00
	<u>BZG-G 1/1-40</u>	40	530 x 325 mm	501 x 296 mm	4,6 liter	550 504	53,70
	<u>BZG-G 1/1-65</u>	65	530 x 325 mm	501 x 296 mm	8,0 liter	556 081	68,20

Gastronormplaten, met gladde rand, granietgeëmailleerd

	<u>GNE 2/1-20</u>	20	650 x 530 mm	623 x 503 mm	schaal	550 022	99,70
	<u>GNE 2/1-40</u>	40	650 x 530 mm	623 x 503 mm	11,0 liter	550 023	114,90
	<u>GNE 2/1-65</u>	65	650 x 530 mm	623 x 503 mm	17,6 liter	550 024	140,20
	<u>GNE 1/1-20</u>	20	530 x 325 mm	501 x 296 mm	schaal	550 025	51,50
	<u>GNE 1/1-40</u>	40	530 x 325 mm	501 x 296 mm	4,6 liter	550 026	61,00
	<u>GNE 1/1-65</u>	65	530 x 325 mm	501 x 296 mm	8,0 liter	550 027	77,80
	<u>GNE 2/3-20</u>	20	354 x 325 mm	329 x 300 mm	schaal	550 046	50,20
	<u>GNE 2/3-40</u>	40	354 x 325 mm	329 x 300 mm	3,3 liter	550 047	57,60
	<u>GNE 2/3-65</u>	65	354 x 325 mm	329 x 300 mm	5,5 liter	550 048	76,60

B.PRO Gastronorm-inzetbakken, roestvrij staal, geperforeerd

• Gaten ø 4 mm



* Alleen bodemperforatie

** Bodem- en zijwandperforatie



*** Alleen zijwandperforatie





2/1 B.PRO Gastronorm-inzetbakken, roestvrij staal, geperforeerd

Artikel	Model	Diepte (mm)	Buitenmaten L x B (mm)	Binnenmaten (mm)	Inhoud (liter)	Bestelnr.	Prijs in € excl. BTW
 	<u>GN-P 2/1-20</u> * speciaal gegloeid	20	650 x 530 mm	625 x 505 mm	schaal	1 565 993	85,00
	<u>GN-P 2/1-40</u> * speciaal gegloeid	40	650 x 530 mm	625 x 505 mm	11,0 liter	1 565 789	114,30
	<u>GN-P 2/1-65</u> ** speciaal gegloeid	65	650 x 530 mm	625 x 505 mm	18,4 liter	1 565 790	131,10
	<u>GN-P 2/1-100</u> * speciaal gegloeid	100	650 x 530 mm	625 x 505 mm	28,9 liter	1 565 791	136,90



1/1 B.PRO Gastronorm-inzetbakken, roestvrij staal, geperforeerd

 	<u>GN-P 1/1-20</u> * speciaal gegloeid	20	530 x 325 mm	505 x 300 mm	schaal	1 565 994	57,60
	<u>GN-P 1/1-40</u> * speciaal gegloeid	40	530 x 325 mm	505 x 300 mm	5,1 liter	1 565 794	59,00
	<u>GN-P 1/1-65</u> *** speciaal gegloeid	65	530 x 325 mm	505 x 300 mm	8,5 liter	1 266 386	68,30

2/3 B.PRO Gastronorm-inzetbakken, roestvrij staal, geperforeerd

 	<u>GN-P 2/3-40</u> * speciaal gegloeid	40	354 x 325 mm	329 x 300 mm	3,3 liter	1 565 799	50,20
	<u>GN-P 2/3-65</u> ** speciaal gegloeid	65	354 x 325 mm	329 x 300 mm	5,4 liter	1 565 800	53,70
	<u>GN-P 2/3-100</u> ** speciaal gegloeid	100	354 x 325 mm	329 x 300 mm	8,5 liter	1 565 801	71,30
	<u>GN-P 2/3-150</u> ** speciaal gegloeid	150	354 x 325 mm	329 x 300 mm	12,7 liter	1 565 802	104,90
	<u>GN-P 2/3-200</u> ** speciaal gegloeid	200	354 x 325 mm	329 x 300 mm	16,7 liter	1 565 803	132,20

1/3 B.PRO Gastronorm-inzetbakken, roestvrij staal, geperforeerd

 	<u>GN-P 1/3-40</u> * speciaal gegloeid	40	325 x 176 mm	300 x 151 mm	1,4 liter	1 565 813	35,00
	<u>GN-P 1/3-65</u> ** speciaal gegloeid	65	325 x 176 mm	300 x 151 mm	2,4 liter	1 565 814	42,50
	<u>GN-P 1/3-100</u> ** speciaal gegloeid	100	325 x 176 mm	300 x 151 mm	3,8 liter	1 565 815	57,60
	<u>GN-P 1/3-150</u> ** speciaal gegloeid	150	325 x 176 mm	300 x 151 mm	5,5 liter	1 565 816	81,70
	<u>GN-P 1/3-200</u> ** speciaal gegloeid	200	325 x 176 mm	300 x 151 mm	7,5 liter	1 565 817	93,40

De onderstreepte modellen zijn in gangbare hoeveelheden, standaard verpakt, binnen 72 uur gereed voor verzending (tussentijdse verkoop voorbehouden).

Gastronormkookinzetten, roestvrij staal, geperforeerd

• Gaten ø 4 mm

* Bodem- en zijwandperforatie

** Bodem-, hoek- en zijwandperforatie

*** Hoek- en zijwandperforatie voor het warmhouden van gerechten met luchtcirculatie in de verwarmde onderbouw van kookeilanden



1/1 Gastronormkookinzetten, roestvrij staal, geperforeerd

Artikel	Model	Diepte (mm)	Buitenmaten L x B (mm)	Binnenmaten (mm)	Inhoud (liter)	Bestelnr.	Prijs in € excl. BTW
	<u>G-KEN 1/1-60</u> *	60	530 x 325 mm	500 x 295 mm	8,0 liter	550 487	66,30
	<u>G-KEN 1/1-95</u> **	95	530 x 325 mm	500 x 295 mm	12,5 liter	550 407	75,70
	<u>G-KEN 1/1-145</u> **	145	530 x 325 mm	500 x 295 mm	19,0 liter	550 486	103,50
	<u>G-KEN 1/1-195</u> **	195	530 x 325 mm	500 x 295 mm	25,0 liter	550 490	134,70
	<u>G-KEN 1/1-195</u> ***	195	530 x 325 mm	500 x 295 mm	25,5 liter	574 820	138,90

1/2 Gastronormkookinzetten, roestvrij staal, geperforeerd

Artikel	Model	Diepte (mm)	Buitenmaten L x B (mm)	Binnenmaten (mm)	Inhoud (liter)	Bestelnr.	Prijs in € excl. BTW
	<u>G-KEN 1/2-60</u> *	60	325 x 265 mm	295 x 235 mm	3,5 liter	550 488	44,60
	<u>G-KEN 1/2-95</u> **	95	325 x 265 mm	295 x 235 mm	5,5 liter	550 502	51,50
	<u>G-KEN 1/2-145</u> **	145	325 x 265 mm	295 x 235 mm	8,3 liter	550 557	75,70
	<u>G-KEN 1/2-195</u> **	195	325 x 265 mm	295 x 235 mm	11,0 liter	550 558	90,50

1/1 Gastronormkookinzetten, roestvrij staal, geperforeerd, met uitklaphandgrepen

Artikel	Model	Diepte (mm)	Buitenmaten L x B (mm)	Binnenmaten (mm)	Inhoud (liter)	Bestelnr.	Prijs in € excl. BTW
	<u>G-KEN G 1/1-60</u> *	60	530 x 325 mm	500 x 295 mm	8,0 liter	550 970	85,00
	<u>G-KEN G 1/1-95</u> **	95	530 x 325 mm	500 x 295 mm	12,5 liter	550 971	94,50
	<u>G-KEN G 1/1-145</u> **	145	530 x 325 mm	500 x 295 mm	19,0 liter	550 972	119,90
	<u>G-KEN G 1/1-195</u> **	195	530 x 325 mm	500 x 295 mm	25,0 liter	550 973	157,10

1/2 Gastronormkookinzetten, roestvrij staal, geperforeerd, met uitklaphandgrepen

Artikel	Model	Diepte (mm)	Buitenmaten L x B (mm)	Binnenmaten (mm)	Inhoud (liter)	Bestelnr.	Prijs in € excl. BTW
	<u>G-KEN G 1/2-95</u> **	95	325 x 265 mm	295 x 235 mm	5,5 liter	550 967	74,00
	<u>G-KEN G 1/2-145</u> **	145	325 x 265 mm	295 x 235 mm	8,3 liter	550 968	97,10
	<u>G-KEN G 1/2-195</u> **	195	325 x 265 mm	295 x 235 mm	11,0 liter	550 969	118,60

Toebehoren voor Gastronorm-inzetbakken

Randen, roestvrij staal

Artikel	Model	Omschrijving	Diameter frame/ tussenstukken (mm)	Afmetingen L x B x H (mm)	Bestelnr.	Prijs in € excl. BTW
ST 3 	ST 3	Steg van RVS 18/10 voor containercombinaties		325 x 23 mm	550 650	10,30
	ST 3F	Steg van RVS 18/10 voor containercombinaties, met veerklem		325 x 23 mm	566 254	11,90
ST 5F 	ST 5F	Steg van RVS 18/10 voor containercombinaties, met veerklem		530 x 23 mm	550 651	17,80

Gastronormroosters, roestvrij staal

	GR 2/1	Rooster van RVS	ø 6 mm / ø 3 mm	650 x 530 mm	550 266	52,60
	GR 1/1		ø 5 mm / ø 3 mm	530 x 325 mm	550 267	35,60
	GR 1/1 dwars		ø 6 mm / ø 4 mm	530 x 325 mm	572 889	39,80
	GR 2/3		ø 5 mm / ø 3 mm	354 x 325 mm	550 049	29,60

Gastronormrooster, versterkt

	GR 2/1 V	Rooster van RVS, versterkt	ø 7 mm / ø 4 mm	650 x 530 mm	572 888	65,50
	GR 1/1 V			530 x 325 mm	572 890	48,70

Inlegbodems, roestvrij staal, geperforeerd

	G-ELB 1/1	Inlegbodem, geperforeerd, gaten ø 10 mm	470 x 265 x 15 mm	550 645	50,20
	G-ELB 1/2		265 x 205 x 15 mm	550 647	33,40
	G-ELB 1/4		205 x 102 x 15 mm	550 649	23,90
	G-ELB 2/3		294 x 265 x 15 mm	550 646	39,70
	G-ELB 1/3		256 x 116 x 15 mm	550 648	28,40

Combisteamersets

Model	Set bestaande uit				Bestelnr.	Prijs in € excl. BTW
	St.	Model	Omschrijving	Diepte		
Gastronormset MINI voor combisteamers met 6 x 2/3 inschuifposities (14-delig)	4 x	GR 2/3	Gastronormrooster	--	573 438	524,20
	2 x	GN 2/3-20	Gastronorm inzetbak	20 mm		
	1 x	GN 2/3-40	Gastronorm inzetbak	40 mm		
	2 x	GN 2/3-65	Gastronorm inzetbak	65 mm		
	2 x	GN-P 2/3-40	Gastronorm inzetbak, geperforeerd	40 mm		
	2 x	GN-P 2/3-65	Gastronorm inzetbak, geperforeerd	65 mm		
	1 x	GNE 2/3-20	Gastronormplaat, granietgeëmailleerd	20 mm		
Gastronormset STARTER voor combisteamers met 6 x 1/1 inschuifposities (20-delig)	6 x	GR 1/1	Gastronormrooster	--	573 439	842,70
	3 x	GN 1/1-20	Gastronorm inzetbak	20 mm		
	2 x	GN 1/1-40	Gastronorm inzetbak	40 mm		
	3 x	GN 1/1-65	Gastronorm inzetbak	65 mm		
	3 x	G-KEN 1/1-60	Gastronormkookinzet, geperforeerd	60 mm		
	2 x	G-KEN 1/1-95	Gastronormkookinzet, geperforeerd	95 mm		
	1 x	GNE 1/1-20	Gastronormplaat, granietgeëmailleerd	20 mm		
Gastronormset CLASSIC voor combisteamers met 10 x 1/1 inschuifposities (33-delig), (afbeelding zie p. 13)	10 x	GR 1/1	Gastronormrooster	--	573 440	1.409,10
	4 x	GN 1/1-20	Gastronorm inzetbak	20 mm		
	3 x	GN 1/1-40	Gastronorm inzetbak	40 mm		
	4 x	GN 1/1-65	Gastronorm inzetbak	65 mm		
	1 x	GN 1/1-100	Gastronorm inzetbak	100 mm		
	4 x	G-KEN 1/1-60	Gastronormkookinzet, geperforeerd	60 mm		
	4 x	G-KEN 1/1-95	Gastronormkookinzet, geperforeerd	95 mm		
	2 x	GNE 1/1-20	Gastronormplaat, granietgeëmailleerd	20 mm		
	1 x	GNE 1/1-40	Gastronormplaat, granietgeëmailleerd	40 mm		

B.PROTHERM K

Goed onderweg. Voedseltransportcontainers van kunststof.

Van exclusief samenzijn in kleine kring tot groot evenement, van exquise hotellerie tot uitgifte in kantines en ziekenhuizen, kinderdagverblijven en mensa's – met B.PROTHERM K bent u uitstekend toegerust.

- Topladers, frontladers, onverwarmd, verwarmd, regelbaar, in vijf afmetingen, verrijdbare modellen
- Op elkaar afgestemd en flexibel inzetbaar
- Van diepgetrokken kunststof
- Gemakkelijk te dragen, zeer robuust
- Het dubbelwandige kunststof corpus en de slimme isolatie van CFK-vrij PUR-schuim houden de temperatuur urenlang op peil
- Aan de onderzijde van de containers aangebrachte loopvlakken voor een betrouwbare grip, ook bij plaatsbesparend stapelen
- Beslag verkrijgbaar met eigen logo en in verschillende kleuren



**Daar past alles bij elkaar:
de B.PROTHERM systeemfamilie.**

Wanneer er vanuit de keuken naar de uitgiftelocatie van de gerechten grote afstanden moeten worden afgelegd, zijn goed geïsoleerde voedseltransportboxen onmisbaar. De B.PROTHERM systeemfamilie biedt u de perfecte oplossing:

B.PROTHERM K modellen van kunststof zijn compact en tegelijkertijd zeer robuust. De roestvrij stalen B.PROTHERM E generatie biedt stabiliteit en zekerheid bij het transport van grotere hoeveelheden voedsel.

En het beste is: u kunt ze combineren en al naar gelang de toepassing de optimale set samenstellen.

B.PROTHERM K kunststof

B.PROTHERM K, onverwarmd	34
B.PROTHERM K, verwarmd/circulatieverwarmd	36
Toebehoren voor B.PROTHERM kunststof	38



B.PROTHERM K

Lekker getransporteerd, lekker verpakt – voedseltransportboxen
B.PROTHERM K van kunststof.

In 5-sterrenkwaliteit worden warme en koude gerechten in de B.PROTHERM K uitstekend warm of koud gehouden. Zowel buiten als binnen overtuigt de B.PROTHERM K met techniek, design, functie en toebehoren.



B.PROTHERM 620 KUF

Het model met het grootste vulvolume. De draaideur is over 270° draaibaar en afneembaar.



B.PROTHERM 420 K

Frontlader met draaideur, onverwarmd.



B.PROTHERM 320 KB

Toplader, verwarmd, met bedrijfsweergave en roestvrij stalen inlay.



Onmiskenbaar

Met uw logo of bedrijfsnaam – uniek, onmiskenbaar en al vanaf één stuks. Duurzaam en vaatwasmachinebestendig.



Brengt meer kleur in het leven

B.PROTHERM K met gekleurd beslag. Bijna alle modellen zijn verkrijgbaar met beslag in de kleuren blauw, rood, groen, geel en grijs.



Optimale kwaliteit van de gerechten

Verwarmde B.PROTHERM met op de graad nauwkeurig regelbare inwendige temperatuur van +40 °C tot +85 °C resp. +95 °C.



Binnenzijde van roestvrij staal

BPT 320 KB en 320 KBR met roestvrij stalen BPT inlay voor directe belading.



Ergonomische handgrepen

Roestvrij stalen draagbeugel met slipvrije kunststof handgreep.



Snel geïnformeerd

Praktische menukaarthouders laten zien wat er is.



Veilig gefixeerd

Verdiepingen voor randen zodat ook kleine GN-inzetbakken veilig vastzitten.



Perfect afgesloten

Sluiting aan de bovenzijde voor gemakkelijk openen, ook bij direct naast elkaar staande bakken.



Condensgoot

Drie BPT-modellen voor extra veiligheid: de goot vangt vrijkomend condenswater op waardoor gevaar voor uitglijden en letsel worden verminderd.



Hygiënisch

Alle B.PROTHERM K zijn vaatwasmachinebestendig (verwarmde modellen BPT 320 met afgesloten netaansluiting, modellen met circulatie-luchtverwarming BPT 420 en 620 zonder deur).



Milieubewust



De kunststof is CFK-vrij, recyclebaar en levensmiddelenbestendig.

B.PROTHERM kunststof

- Van levensmiddelenbestendig polypropyleen
- Geschikt voor de vaatwasmachine







BPT kunststof, ECO

Afbeelding	Omschrijving	Capaciteit	Afmetingen L x B x H (mm)	Gewicht (kg)	Kleur beslagdelen	Bestelnr. (basis-model)	Prijs in € excl. BTW
	BPT 320 ECO-C B.PROTHERM voedseltransportcontainers van kunststof voor het plaatsen van meerdere GN-inzetbakken GN 1/1 of onderverdelingen daarvan boven elkaar, met klemdeksel, met aangepaste glijders en handgrepen	4x GN 1/1-55 of onderverdelingen daarvan 3x GN 1/1-65 of onderverdelingen daarvan 2x GN 1/1-100 of onderverdelingen daarvan 1x GN 1/1-200 of onderverdelingen daarvan	635 x 425 x 345 mm	7,5 kg		573 956	347,60
	BPT 320 ECO B.PROTHERM voedseltransportcontainers van kunststof, met klemdeksel, met aangepaste glijders en handgrepen	GN 1/1-200 of onderverdelingen daarvan	635 x 425 x 345 mm	7 kg		564 650	314,90

Voor het stapelen van GN-inzetbakken

BPT kunststof, onverwarmd

	BPT 160 K B.PROTHERM voedseltransportcontainers van kunststof, met deksel	GN 1/1-100 of onderverdelingen daarvan	634 x 430 x 230 mm	7 kg	grijs blauw rood groen geel	566 240 574 526 574 527 574 528 574 529 (380 888)	412,20
	BPT 320 K B.PROTHERM voedseltransportcontainers van kunststof, met deksel	GN 1/1-200 of onderverdelingen daarvan	643 x 430 x 340 mm	8 kg	grijs blauw rood groen geel	566 241 574 530 574 531 574 532 574 533 (380 892)	418,80
	BPT 420 K B.PROTHERM voedseltransportcontainers van kunststof, met draaideur	2x GN 1/1-150 of onderverdelingen daarvan 11 paar geleiders Afstand 31 mm	663 x 445 x 470 mm	12 kg	grijs blauw rood groen geel	573 514 574 534 574 535 574 536 574 537 (380 893)	585,90
	BPT 620 KUS B.PROTHERM voedseltransportcontainers van kunststof, met inhangdeur, sluiting opzij	3x GN 1/1-150 of onderverdelingen daarvan 12 paar geleiders Afstand 39 mm	630 x 430 x 660 mm	15 kg	grijs blauw rood groen geel	566 243 574 538 574 539 574 540 574 541 (380 894)	703,00

B.PROTHERM kunststof

- Van levensmiddelenbestendig polypropyleen
- Geschikt voor de vaatwasmachine



BPT kunststof, onverwarmd

Afbeelding	Omschrijving	Capaciteit	Afmetingen L x B x H (mm)	Gewicht (kg)	Kleur beslagdelen	Bestelnr. (basis- model)	Prijs in € excl. BTW
	BPT 620 KV B.PROTHERM voedseltransportcontainers van kunststof, met inhangdeur, sluiting boven	3x GN 1/1-150 of onderverdelingen daarvan 12 paar geleiders Afstand 39 mm	630 x 430 x 660 mm	14 kg	grijs	564 358 (380 895)	802,50
	BPT 620 KUF B.PROTHERM voedseltransportcontainers van kunststof, met draaideur, over 270° draaibaar	3x GN 1/1-150 of onderverdelingen daarvan 12 paar geleiders Afstand 39 mm	660 x 440 x 660 mm	15,5 kg	grijs blauw rood groen geel	564 365 574 542 574 543 574 544 574 545 (380 896)	703,00
	BPT 620 KUF-F B.PROTHERM voedseltransportcontainers van kunststof, vrijdbaar, met wielen conform DIN 18867-8 van kunststof, 4 zwenkwielen waarvan 2 met rem, met draaideur, over 270° zwenkbaar	3x GN 1/1-150 of onderverdelingen daarvan 12 paar geleiders Afstand 39 mm	710 x 440 x 831 mm	25 kg	grijs blauw rood groen geel	569 262 574 546 574 547 574 548 574 549 (380 897)	1.024,40
	BPT 620 KUF-F met condensgoot B.PROTHERM voedseltransportcontainers van kunststof, vrijdbaar, met wielen conform DIN 18867-8 van kunststof, 4 zwenkwielen waarvan 2 met rem, met draaideur, over 270° zwenkbaar	3x GN 1/1-150 of onderverdelingen daarvan 12 paar geleiders Afstand 39 mm	747 x 440 x 831 mm	25,7 kg	grijs blauw rood groen geel	573 317 574 550 574 551 574 552 574 553 (380 898)	1.080,20







De onderstreepte modellen zijn in gangbare hoeveelheden, standaard verpakt, binnen 72 uur gereed voor verzending (tussentijdse verkoop voorbehouden).

B.PROTHERM kunststof

- Van levensmiddelenbestendig polypropyleen
- Geschikt voor de vaatwasmachine (BPT met circulatieluchtverwarming uitsluitend zonder deur)



BPT kunststof, verwarmd

Afbeelding	Omschrijving	Capaciteit	Afmetingen L x B x H (mm)	Vermogen / elektr. aansluiting	Gewicht (kg)	Kleur beslagdelen	Bestelnr. (basis- model)	Prijs in € excl. BTW
	BPT 320 KB B.PROTHERM voedseltransportcontainers van kunststof, verwarmd, met bedrijfsstandweergave, max. temperatuur +90 °C, met deksel, binnencontainer van RVS 18/10	GN 1/1-200 of onderverdeling daarvan	643 x 430 x 375 mm	0,4 kW 220–240 V 50–60 Hz	13,5 kg	grijs blauw rood groen geel	566 242 574 563 574 564 574 565 574 566 (380 901)	1.011,20
	BPT 320 KBR B.PROTHERM voedseltransportcontainers van kunststof, met digitale temperatuurregelaar voor regeling per graad van de inwendige temperatuur van +40 °C tot +95 °C, met deksel, binnencontainer van RVS 18/10	GN 1/1-200 of onderverdeling daarvan	643 x 430 x 375 mm	0,4 kW 220–240 V 50–60 Hz	13,5 kg	grijs blauw rood groen geel	572 228 574 567 574 568 574 569 574 570 (380 902)	1.110,70
	BPT 420 KBUH B.PROTHERM voedseltransportcontainers van kunststof, met circulatieluchtverwarming, met bedrijfsstandweergave, max. temperatuur +90 °C, met draaideur	2x GN 1/1-150 of onderverdelingen daarvan 11 paar geleiders Afstand 31 mm	692 x 445 x 470 mm	0,2 kW 220–240 V 50–60 Hz	16 kg	grijs blauw rood groen geel	573 515 574 571 574 572 574 573 574 574 (380 903)	1.141,40
	BPT 420 KBRUH B.PROTHERM voedseltransportcontainers van kunststof, met circulatieluchtverwarming, met digitale temperatuurregelaar voor regeling per graad van de inwendige temperatuur van +40 °C tot +85 °C, met draaideur	2x GN 1/1-150 of onderverdelingen daarvan 11 paar geleiders Afstand 31 mm	692 x 445 x 470 mm	0,2 kW 220–240 V 50–60 Hz	16 kg	grijs blauw rood groen geel	573 516 574 575 574 576 574 577 574 578 (380 904)	1.202,60
	BPT 620 KBUH B.PROTHERM voedseltransportcontainers van kunststof, met circulatieluchtverwarming, met bedrijfsstandweergave, max. temperatuur +90 °C, met draaideur	3x GN 1/1-150 of onderverdelingen daarvan 12 paar geleiders Afstand 39 mm	692 x 440 x 660 mm	0,2 kW 220–240 V 50–60 Hz	19,5 kg	grijs blauw rood groen geel	572 536 574 579 574 580 574 581 574 582 (380 905)	1.293,40
	BPT 620 KBUH-F B.PROTHERM voedseltransportcontainers van kunststof, met circulatieverwarming, met bedrijfsweergave, max. temperatuur +90 °C, vrijrijdbaar, met wielen conform DIN 18867-8 van kunststof, 4 zwenkwielen waarvan 2 met rem, met draaideur	3x GN 1/1-150 of onderverdelingen daarvan 12 paar geleiders Afstand 39 mm	742 x 440 x 831 mm	0,2 kW 220–240 V 50–60 Hz	27 kg	grijs blauw rood groen geel	573 314 574 583 574 584 574 585 574 586 (380 906)	1.613,60

B.PROTHERM kunststof

- Van levensmiddelenbestendig polypropyleen
- Geschikt voor de vaatwasmachine (BPT met circulatieluchtverwarming uitsluitend zonder deur)



BPT kunststof, verwarmd



Afbeelding	Omschrijving	Capaciteit	Afmetingen L x B x H (mm)	Vermogen / elektr. aansluiting	Gewicht (kg)	Kleur beslagdelen	Bestelnr. (basis- model)	Prijs in € excl. BTW
	BPT 620 KBUH-F met condensgoot B.PROTHERM voedseltransportcontainers van kunststof, met circulatieverwarming, met bedrijfsweergave, max. temperatuur +90 °C, vrijrijdbaar, met wielen conform DIN 18867-8 van kunststof, 4 zwenkwielen waarvan 2 met rem, met draaideur	3x GN 1/1-150 of onderverdelingen daarvan 12 paar geleiders Afstand 39 mm	747 x 440 x 831 mm	0,2 kW 220–240 V 50–60 Hz	28 kg	grijs blauw rood groen geel	573 318 574 587 574 588 574 589 574 590 (380 907)	1.669,40
	BPT 620 KBRUH B.PROTHERM voedseltransportcontainers van kunststof, met circulatieluchtverwarming, met digitale temperatuurregelaar voor regeling per graad van de inwendige temperatuur van +40 °C tot +85 °C, met draaideur	3x GN 1/1-150 of onderverdelingen daarvan 12 paar geleiders Afstand 39 mm	692 x 440 x 660 mm	0,2 kW 220–240 V 50–60 Hz	19,5 kg	grijs blauw rood groen geel	572 537 574 591 574 592 574 593 574 594 (380 910)	1.351,20
	BPT 620 KBRUH-F B.PROTHERM voedseltransportcontainers van kunststof, met circulatieverwarming, met digitale temperatuurregelaar voor regeling per graad van de inwendige temperatuur van +40 °C tot +85 °C, vrijrijdbaar, met wielen conform DIN 18867-8 van kunststof, 4 zwenkwielen waarvan 2 met rem, met draaideur	3x GN 1/1-150 of onderverdelingen daarvan 12 paar geleiders Afstand 39 mm	742 x 440 x 831 mm	0,2 kW 220–240 V 50–60 Hz	27 kg	grijs blauw rood groen geel	573 315 574 595 574 596 574 597 574 598 (380 912)	1.671,50
	BPT 620 KBRUH-F met condensgoot B.PROTHERM voedseltransportcontainers van kunststof, met circulatieverwarming, met digitale temperatuurregelaar voor regeling per graad van de inwendige temperatuur van +40 °C tot +85 °C, vrijrijdbaar, met wielen conform DIN 18867-8 van kunststof, 4 zwenkwielen waarvan 2 met rem, met draaideur	3x GN 1/1-150 of onderverdelingen daarvan 12 paar geleiders Afstand 39 mm	747 x 440 x 831 mm	0,2 kW 220–240 V 50–60 Hz	28 kg	grijs blauw rood groen geel	573 319 574 599 574 600 574 601 574 602 (380 913)	1.727,40

De onderstreepte modellen zijn in gangbare hoeveelheden, standaard verpakt, binnen 72 uur gereed voor verzending (tussentijdse verkoop voorbehouden).

Toebehoren voor B.PROTHERM kunststof

* Roestvrij conform DIN 18867-8







Toebehoren

Afbeelding	Model	Voor modellen	Afmetingen L x B x H (mm)	Gewicht/ draagv. (kg)	Wielen ø 125 mm	Bestelnr.	Prijs in € excl. BTW	
	ROLA 13 Uitgifte-rolli met dekselafzet, van roestvrij staal	1 st. BPT 160 K of 1 st. BPT 320 K/KB/KBR/ECO	592 x 425 x 535 mm	10 kg 50 kg	4 zwenkwielen, waarvan 2 met rem			
						kunststof *	572 341	903,00
						verzinkt staal	572 342	864,80
	ROLLI-100 Transport-rolli, van polypropyleen	4 st. BPT 160 K of 3 st. BPT 320 K/KB/KBR/ECO of 2 BPT 420 K/KBUH/KBRUH of 2 st. BPT 620 K/KBUH/KBRUH	643 x 446 x 159 mm	4,5 kg 130 kg	verzinkt staal 4 zwenkwielen, waarvan 2 met rem, ø 100 mm	568 236	208,80	
	ROLLI-125 Transport-rolli, van polypropyleen	4 st. BPT 160 K of 3 st. 320 K/KB/KBR/ECO of 2 BPT 420 K/KBUH/KBRUH of 2 st. BPT 620 K/KBUH/KBRUH	643 x 446 x 187 mm	4,5 kg 180 kg	kunststof * 4 zwenkwielen, waarvan 2 met rem, ø 125 mm	568 237	273,70	
	Duwstang voor makkelijker verplaatsen, van roestvrij staal	ROLLI-100 of ROLLI-125	800 mm ø 20 mm			568 926	160,60	
	BTA Transport- en uitgiftewagen, van roestvrij staal 2 plateau: 1040 x 700 mm Vrije hoogte tussen de plateaus: 300 mm	2 st. BPT 160 K of 2 st. BPT 320 K/KB/KBR of 2 BPT 420 K/KBUH/KBRUH of 2 st. BPT 620 K/KBUH/KBRUH	1110 x 770 x 840 mm	29 kg 150 kg max. belasting per plateau: 100 kg	4 zwenkwielen, waarvan 2 met rem			
						kunststof *	574 987	1.207,00
						verzinkt staal	574 988	1.168,60
	Eutectische plaat (-3 °C) van kunststof, geschikt voor voedingsmiddelen	BPT 420 K of BPT 620 K	530 x 325 x 30 mm	4,2 kg		568 136	110,50	
		BPT 160 K of BPT 320 ECO/K	483 x 283 x 36 mm	4,0 kg		569 315	110,50	
	Eutectische plaat (-12 °C) van kunststof, geschikt voor voedingsmiddelen	BPT 420 K of BPT 620 K	530 x 325 x 30 mm	4,2 kg		573 332	113,20	

Geschikt voor
de vaatwas-
machine tot max.
+90 °C, niet voor
granulaatvaatwas-
machines

Toebehoren voor B.PROTHERM kunststof

Toebehoren

Afbeelding	Model	Voor modellen	Afmetingen L x B x H (mm)	Gewicht (kg)	Bestelnr.	Prijs in € excl. BTW
 <p>Inschuiframes (Afb. incl. toebehoren GN-steg)</p>	Inschuiframe van RVS 18/10 voor Gastronorm-inzetbakken geschikt tot 150 mm diepte	BPT 420 K/KBUH/KBRUH of BPT 620 K/KBUH/KBRUH	530 x 325 x 156 mm	0,5 kg	564 352	113,20
 <p>ST 3</p>	ST 3 GN-steg van RVS 18/10 voor containercombinaties, vereist bij GN 1/4, 1/6 en 1/9	BPT 160 K of BPT 320 ECO/K/KB/KBR of inschuiframe	lengte: 325 mm		550 650	10,30
 <p>ST 5</p>	ST 5 GN-steg van RVS 18/10, met veerklem, voor containercombinaties, vereist bij GN 1/4, 1/6 en 1/9	BPT 160 K of BPT 320 ECO/K/KB/KBR of inschuiframe	lengte: 530 mm		550 651	17,80
 <p>Speciale stift</p>	Speciale stift afwasbaar, voor het beschrijven van de menukaarten	alle BPT K			564 361	2,70
 <p>Menukaart</p>	Menukaart zonder tekst	alle BPT K	DIN A6 (148 x 105 mm)		564 353	2,40
 <p>Menukaartenbox (Afb. incl. toebehoor menukaarten)</p>	Menukaartenbox voor B.PROTHERM-menukaarten (Capaciteit: 25 stuks)	alle BPT K	165 x 96 x 128 mm		564 355	32,80

Optie

Afbeelding	Model	voor modellen	Staffel	Prijs in € excl. BTW
 <p>Klantlogo</p>	Klantlogo Lasergravure, aan beide zijden op de dragerplaat bij de handgrepen; mogelijk op alle kleuren beslagdelen	Alle BPT K (m.u.v. BPT 320 ECO, BPT 320 ECO-C)	1-4 BPT 5-9 BPT vanaf 10 BPT	32,30 21,60 0,00
			Aanwijzing: Prijzen hebben betrekking op aantallen van één soort (per model in dezelfde uitvoering)	

NIEUW



B.PROTHERM E

Next level voedseltransport – eersteklas product van roestvrij staal, toekomstbestendig digitaal te verbinden en met een interieurconcept, dat u alle vrijheid biedt.

Of u nu veelvraathoeveelheden transporteert of heel veel kleine amusehapjes: de voedseltransportcontainers van de nieuwe productfamilie B.PROTHERM bieden iedereen wat.

Meer veelzijdigheid voor u

Kies uit 23 modellen precies die uitvoering, die het best voldoet aan uw eisen: als neutrale uitvoering, met circulatieluchtverwarming, met

circulatieluchtkoeling, als Duo- of als Combi-model met twee verschillend temperatuurgeregelde compartimenten (warm/warm, warm/neutral, warm/koud) of als undercounter-model.

Meer duurzaamheid voor ons allemaal

Voor alle B.PROTHERM met circulatieluchtkoeling wordt uitsluitend het milieuvriendelijke koelmiddel propaan R290 gebruikt. Natuurlijk, zuinig met hulpbronnen en toekomstbestendig!

Meegedacht en verbeterd

Dankzij de intelligente positionering van de koelmodule kunt u bij alle circulatieluchtgekoelde modellen zelfs de onderste geleiders voor de koelmodule nog gebruiken. Slim!





Extreem efficiënt gebruik van de binnenruimte

Elke B.PROTHERM biedt u een flexibel gebruik van de binnenruimte voor elke GN-diepte: door de uniforme geleiderafstand van 38,3 mm is deze geschikt voor alle gangbare afstandsmaten (75 mm, 115 mm). Zo kunt u de B.PROTHERM zo plaatsbesparend en efficiënt mogelijk beladen – met GN 1/1 of 2/1.

Kwaliteit: 1A, hygiëne: top

Allerfijnste afwerking: de compleet diepgetrokken geleiderwanden zijn eenvoudig te reinigen en bieden optimale hygiëne – zonder scherpe randen of verborgen hoekjes waar zich vuil kan verzamelen. Elke B.PROTHERM is desgewenst leverbaar hygiëne-uitvoering H1 met dicht en naadloos gelaste bodem en wanden.

B.PROTHERM roestvrij staal, GN 1/1 en GN 2/1 banquet

B.PROTHERM roestvrij staal, neutraal	44
B.PROTHERM roestvrij staal, circulatieluchtverwarmd	45
B.PROTHERM roestvrij staal, circulatieluchtgekoeld	46
B.PROTHERM roestvrij staal, combi- en duomodellen	47
Opties/toebehoren voor B.PROTHERM E	50

Aanduidingen van de B.PROTHERM-modellen

Aantal compartimenten	Aantal geleiders	Aantal geleiders circulatieluchtgekoelde modellen	Configuratie compartimenten	Uitvoering compartimenten	Model
2 x = 2 compartimenten	12	BPT E (1/1 modellen) 30 (24) = 24 x 1/1 en 6 x 1/2 36 (30) = 30 x 1/1 en 6 x 1/2	combi = boven elkaar duo = naast elkaar	N = neutraal H (heated) = circulatieluchtverwarmd C (cooled) = circulatieluchtgekoeld H/H = circulatieluchtverwarmd/ circulatieluchtverwarmd H/N = circulatieluchtverwarmd/ neutraal H/C = circulatieluchtverwarmd/ circulatieluchtgekoeld	banquet = banketwagen voor GN 2/1
	16				
	18				
	24				
	30	BPT E banquet (2/1 modellen) 16 (10) = 10 x 2/1 en 6 x 1/1 36 (30) = 30 x 2/1 en 6 x 1/1			
	36				

VEELZIJDIGHEID VOOR VOOR ALLES EN IEDEREEN

**Warm, koud, neutraal, gecombineerd – van klein tot groot: de
voedseltransportcontainers B.PROTHERM van roestvrij staal
helpen uw voedsellogistiek vooruit.**

**Eén compartiment, één temperatuur – voor transport,
bevoorrading en uitgifte en ook als undercounter**

- 12 verschillende modellen met circulatieluchtverwarming, circulatieluchtkoeling of in neutrale uitvoering
- Als GN 1/1 modellen of als GN 2/1 Banquet-modellen
- Undercounter-modellen (circulatieluchtverwarmd of neutraal) om onder tafels of toonbanken te schuiven



**Twee compartimenten, twee temperatuurzones – voor
nog meer flexibiliteit bij transport en tijdelijke opslag**

- Twee apart regelbare compartimenten met circulatieluchtverwarming of als combinatie circulatieluchtverwarming/circulatieluchtkoeling of circulatieluchtverwarming/neutraal
- Plaatsbesparende Combi-modellen met twee compartimenten boven elkaar
- Duo-modellen voor grote hoeveelheden met twee compartimenten naast elkaar
- Als GN 1/1 modellen of als GN 2/1 Banquet-modellen



Individualisering: poedercoating van corpus en deuren in 12 verschillende kleuren.



Deurconcept: 270° deuropening met vergrendeling binnen de bodemplaat beschermt tegen beschadigingen. Dee tweepuntsvergrendeling zorgt voor betrouwbaar afsluiten.



Duwhandgrepen: 4 ergonomische en robuuste, verticaal geplaatste duwhandgrepen van roestvrij staal zorgen voor optimale handling vanaf alle zijden.



Kijkglas: optioneel met kijkglasinzet voor de GN 2/1 banquet-modellen. Voorkomt te vaak openen en sluiten door optimaal zicht en controle over het vulpeil.



Comfortabele deurontgrendeling: slim; door de comfortabele deurontgrendeling met voetbediening kan de deur met volle handen worden geopend.



Drie- of vierzijdige imperiaal: extra nuttig oppervlak op de bovenzijde voor het veilig transporteren van bv. BPT K of Eurokisten.



Extra stootbeveiliging aan de bovenzijde: de robuuste oplossing voor transport buitenshuis beschermt tegen beschadigingen.



Bevochtigingsconcept voor banquet-modellen met watertank tegen de achterwand. De bevochtiging van de binnenzijde kan, al naar behoefte, op drie standen worden geregeld.



Apparaataansluiting: tegen de achterwand voor optimale handling en korte afstanden. Geraffineerd: met de optionele extra contactdoos kunnen weer andere apparaten worden aangesloten.



Connectiviteit voor uw workflow

- Door de optioneel ingebouwde IoT-sensortechnologie worden permanent allerlei gegevens geregistreerd, waaronder temperaturen. De sensortechnologie kan worden uitgevoerd voor WLAN of lokale LTE-technologie.
- Digitale HACCP-documentatie: intelligente oplossing voor borging van kwaliteit en hygiëne voor uw voedsellogistiek: Voor centrale, digitale uitvoering, bewaking, optimalisatie, analyse en archivering van bedrijfsprocessen en kritische controlepunten.
- Door middel van een app ook gemakkelijk aan te sturen via smartphone of tablet.

Prijs op aanvraag

B.PROTHERM roestvrij staal, neutraal

- Corpus en deur dubbelwandig geïsoleerd, binnenzijde met hygiënische, diepgetrokken geleiderwanden
- 4 duwhandgrepen voor een optimale handling vanaf alle zijden (m.u.v. BPT E 12 en 18)
- Met draaideur, met 270° deuropeningshoek
- Robuuste kunststof bodemplaat als onderstel en als stootbeveiliging
- Hygiëne-uitvoering HS



BPT E, GN 1/1, neutraal





Afbeelding	Omschrijving	Capaciteit	Afmetingen L x B x H (mm) Gewicht (kg)	Bestelnr. (basis- model)	Prijs in € excl. BTW
	BPT E 12 N B.PROTHERM E voedseltransportcontainer van roestvrij staal, verrijdbaar, wielen ø75 mm, 4 dubbele zwenkwielen waarvan 2 met rem, staal, verzinkt, neutraal	12 paar geleiders, waarvan 12 x 1/1 GN of onderverdelingen daarvan Geleiderafstand: 38,3 mm	521 x 821 x 782 mm 55 kg	575 195 (386 601)	3.200,00
	BPT E 18 N B.PROTHERM E voedseltransportcontainer van roestvrij staal, verrijdbaar, kunststof wielen, roestvrij conform DIN 18867-8, wielen ø125 mm, 2 bok- en 2 zwenkwielen waarvan 2 met rem, neutraal	18 paar geleiders, waarvan 18 x 1/1 GN of onderverdelingen daarvan Geleiderafstand: 38,3 mm	521 x 821 x 1072 mm 58 kg	575 196 (386 602)	3.500,00
	BPT E 24 N B.PROTHERM E voedseltransportcontainer van roestvrij staal, verrijdbaar, kunststof wielen, roestvrij conform DIN 18867-8, wielen ø125 mm, 2 bok- en 2 zwenkwielen waarvan 2 met rem, neutraal	24 paar geleiders, waarvan 24 x 1/1 GN of onderverdelingen daarvan Geleiderafstand: 38,3 mm	590 x 821 x 1302 mm 65 kg	575 197 (386 603)	4.000,00
	BPT E 30 N B.PROTHERM E voedseltransportcontainer van roestvrij staal, verrijdbaar, kunststof wielen, roestvrij conform DIN 18867-8, wielen ø125 mm, 2 bok- en 2 zwenkwielen waarvan 2 met rem, neutraal	30 paar geleiders, waarvan 30 x 1/1 GN of onderverdelingen daarvan Geleiderafstand: 38,3 mm	590 x 821 x 1532 mm 85 kg	575 198 (386 604)	4.200,00

B.PROTHERM roestvrij staal, circulatieluchtverwarmd

- Corpus en deur dubbelwandig geïsoleerd, binnenzijde met hygiënische, diepgetrokken geleiderwanden
- 4 duwhandgrepen voor een optimale handling vanaf alle zijden (m.u.v. BPT E 12 en 18)
- Met draaideur, met 270° deuropeningshoek
- Robuuste kunststof bodemplaat als onderstel en als stootbeveiliging
- Hygiëne-uitvoering HS
- Spiraalkabel met netstekker en kabelhouder op de achterwand



BPT E, GN 1/1, circulatieluchtverwarmd

Afbeelding	Omschrijving	Capaciteit	Afmetingen L x B x H (mm) Gewicht (kg)	Vermogen/ elektr. aansl.	Bestelnr. (basis- model)	Prijs in € excl. BTW
	BPT E 12 H B.PROTHERM E voedseltransportcontainer van roestvrij staal, verrijdbaar, wielen ø75 mm, 4 dubbele zwenkwielen waarvan 2 met rem, staal, verzinkt, circulatieluchtverwarmd, temperatuurbereik: +30 °C tot +95 °C	12 paar geleiders, waarvan 12 x 1/1 GN of onderverdelingen daarvan Geleiderafstand: 38,3 mm	521 x 821 x 782 mm 55 kg	220–240 V 50/60 Hz 0,8 kW	575 199 (386 605)	3.400,00
	BPT E 18 H B.PROTHERM E voedseltransportcontainer van roestvrij staal, verrijdbaar, kunststof wielen, roestvrij conform DIN 18867-8, wielen ø125 mm, 2 bok- en 2 zwenkwielen waarvan 2 met rem, circulatieluchtverwarmd, temperatuurbereik: +30 °C tot +95 °C	18 paar geleiders, waarvan 18 x 1/1 GN of onderverdelingen daarvan Geleiderafstand: 38,3 mm	521 x 821 x 1072 mm 58 kg	220–240 V 50/60 Hz 0,8 kW	575 200 (386 606)	3.700,00
	BPT E 24 H B.PROTHERM E voedseltransportcontainer van roestvrij staal, verrijdbaar, kunststof wielen, roestvrij conform DIN 18867-8, wielen ø125 mm, 2 bok- en 2 zwenkwielen waarvan 2 met rem, circulatieluchtverwarmd, temperatuurbereik: +30 °C tot +95 °C	24 paar geleiders, waarvan 24 x 1/1 GN of onderverdelingen daarvan Geleiderafstand: 38,3 mm	590 x 821 x 1302 mm 65 kg	220–240 V 50/60 Hz 0,99 kW	575 201 (386 607)	4.500,00
	BPT E 30 H B.PROTHERM E voedseltransportcontainer van roestvrij staal, verrijdbaar, kunststof wielen, roestvrij conform DIN 18867-8, wielen ø125 mm, 2 bok- en 2 zwenkwielen waarvan 2 met rem, circulatieluchtverwarmd, temperatuurbereik: +30 °C tot +95 °C	30 paar geleiders, waarvan 30 x 1/1 GN of onderverdelingen daarvan Geleiderafstand: 38,3 mm	590 x 821 x 1532 mm 85 kg	220–240 V 50/60 Hz 0,99 kW	575 202 (386 608)	4.700,00

BPT E, GN 2/1 banquet, circulatieluchtverwarmd

	BPT E 36 H banquet B.PROTHERM E banketwagen van roestvrij staal, verrijdbaar, 4 zwenkwielen waarvan 2 met rem, wielen ø160 mm, staal, verzinkt, circulatieluchtverwarmd, temperatuurbereik: +30 °C tot +95 °C	36 paar geleiders, waarvan 36 x 2/1 GN of onderverdelingen daarvan Geleiderafstand: 38,3 mm	820 x 941 x 1795 mm 150 kg	220–240 V 50/60 Hz 1,49 kW	575 212 (386 617)	6.300,00
---	---	--	-----------------------------------	----------------------------------	-----------------------------	-----------------



De onderstreepte modellen zijn in gangbare hoeveelheden, standaard verpakt, binnen 72 uur gereed voor verzending (tussentijdse verkoop voorbehouden).

B.PROTHERM roestvrij staal, circulatieluchtgekoeld

- Corpus en deur dubbelwandig geïsoleerd, binnenzijde met hygiënische, diepgetrokken geleiderwanden
- 4 duwhandgrepen voor een optimale handling vanaf alle zijden
- Met draaideur, met 270° deuropeningshoek
- Robuuste kunststof bodemplaat als onderstel en als stootbeveiliging
- Hygiëne-uitvoering HS
- Circulatiekoelmodule in de achterwand, koelmiddel: propaan R290
- Spiraalkabel met netstekker en kabelhouder op de achterwand



BPT E, GN 1/1, circulatieluchtgekoeld

Afbeelding	Omschrijving	Capaciteit	Afmetingen L x B x H (mm) Gewicht (kg)	Vermogen/ elektr. aansl.	Bestelnr. (basis- model)	Prijs in € excl. BTW
	BPT E 30 (24) C B.PROTHERM E voedseltransportcontainer van roestvrij staal, verrijdbaar, met kunststof wielen, roestvrij conform DIN 18867-8, wielen ø125 mm, 2 bok- en 2 zwenkwielen waarvan 2 met rem, circulatieluchtgekoeld, temperatuurbereik: +2 °C tot +10 °C	30 paar geleiders, waarvan 24 x 1/1 en 6 x 1/2 GN of onderverdelingen daarvan Geleiderafstand: 38,3 mm	590 x 821 x 1532 mm 100 kg	220–240 V 50/60 Hz 0,27 kW	575 203 (386 609)	6.940,00
	BPT E 36 (30) C B.PROTHERM E voedseltransportcontainer van roestvrij staal, verrijdbaar, met kunststof wielen, roestvrij conform DIN 18867-8, wielen ø125 mm, 2 bok- en 2 zwenkwielen waarvan 2 met rem, circulatieluchtgekoeld, temperatuurbereik: +2 °C tot +10 °C	36 paar geleiders, waarvan 30 x 1/1 en 6 x 1/2 GN of onderverdelingen daarvan Geleiderafstand: 38,3 mm	590 x 821 x 1762 mm 120 kg	220–240 V 50/60 Hz 0,27 kW	575 204 (386 610)	7.990,00

BPT E, GN 2/1 banquet, circulatieluchtgekoeld



	BPT E 36 (30) C banquet B.PROTHERM E banketwagen van roestvrij staal, verrijdbaar, 4 zwenkwielen waarvan 2 met rem, wielen ø160 mm, staal, verzinkt, circulatieluchtgekoeld, temperatuurbereik: +2 °C tot +10 °C	36 paar geleiders, waarvan 30 x 2/1 en 6 x 1/1 GN of onderverdelingen daarvan Geleiderafstand: 38,3 mm	820 x 941 x 1795 mm 155 kg	220–240 V 50/60 Hz 0,35 kW	575 216 (386 621)	8.470,00
---	--	---	---	----------------------------------	-----------------------------	-----------------

B.PROTHERM roestvrij staal, combi- en duomodellen



- Corpus en deur dubbelwandig geïsoleerd, binnenzijde met hygiënische, diepgetrokken geleiderwanden
- 4 duwhandgrepen voor een optimale handling vanaf alle zijden (m.u.v. BPT E 2 x 18)
- Met draaideur, met 270° deuropeningshoek
- Robuuste kunststof bodemplaat als onderstel en als stootbeveiliging
- Hygiëne-uitvoering HS
- Spiraalkabel met netstekker en kabelhouder op de achterwand



BPT E, GN 1/1, circulatieluchtverwarmd/circulatieluchtverwarmd

Afbeelding	Omschrijving	Capaciteit	Afmetingen L x B x H (mm) Gewicht (kg)	Vermogen/ elektr. aansl.	Bestelnr. (basis- model)	Prijs in € excl. BTW
	BPT E 2 x 18 duo H/H B.PROTHERM E voedseltransportcontainer van roestvrij staal met twee compartimenten, vrijdbaar, kunststof wielen, roestvrij conform DIN 18867-8, wielen ø125 mm, 2 bok- en 2 zwenkwielen waarvan 2 met rem, linker compartiment: circulatieluchtverwarmd, rechter compartiment: circulatieluchtverwarmd, temperatuurbereik: +30 °C tot +95 °C	2 x 18 paar geleiders, waarvan elk 18 x 1/1 GN of onderverdelingen daarvan Geleiderafstand: 38,3 mm	1026 x 821 x 1072 mm 110 kg	220-240 V 50/60 Hz 1,59 kW	575 206 (386 611)	6.300,00
	BPT E 2 x 30 duo H/H B.PROTHERM E voedseltransportcontainer van roestvrij staal met twee compartimenten, vrijdbaar, 4 zwenkwielen waarvan 2 met rem, wielen ø160 mm, staal, verzinkt, linker compartiment: circulatieluchtverwarmd, rechter compartiment: circulatieluchtverwarmd, temperatuurbereik: +30 °C tot +95 °C	2 x 30 paar geleiders, waarvan elk 30 x 1/1 GN of onderverdelingen daarvan Geleiderafstand: 38,3 mm	1026 x 821 x 1565 mm 146 kg	220-240 V 50/60 Hz 1,97 kW	575 207 (386 612)	7.500,00
	BPT E 2 x 12 combi H/H B.PROTHERM E voedseltransportcontainer van roestvrij staal met twee compartimenten, vrijdbaar, kunststof wielen, roestvrij conform DIN 18867-8, wielen ø125 mm, 2 bok- en 2 zwenkwielen waarvan 2 met rem, bovenste compartiment: circulatieluchtverwarmd, onderste compartiment: circulatieluchtverwarmd, temperatuurbereik: +30 °C tot +95 °C	2 x 12 paar geleiders, waarvan elk 12 x 1/1 GN of onderverdelingen daarvan Geleiderafstand: 38,3 mm	590 x 821 x 1532 mm 92 kg	220-240 V 50/60 Hz 1,59 kW	575 208 (386 613)	6.100,00

BPT E, GN 2/1 banquet, circulatieluchtverwarmd/circulatieluchtverwarmd

	BPT E 2 x 36 duo H/H banquet B.PROTHERM E voedseltransportcontainer van roestvrij staal met twee compartimenten, vrijdbaar, 4 zwenkwielen waarvan 2 met rem, wielen ø160 mm, staal, verzinkt, linker compartiment: circulatieluchtverwarmd, rechter compartiment: circulatieluchtverwarmd, temperatuurbereik: +30 °C tot +95 °C	2 x 36 paar geleiders, waarvan elk 36 x 2/1 GN of onderverdelingen daarvan Geleiderafstand: 38,3 mm	1436 x 941 x 1795 mm 255 kg	220-240 V 50/60 Hz 1,97 kW	575 214 (386 619)	8.900,00
	BPT E 2 x 16 combi H/H banquet B.PROTHERM E voedseltransportcontainer van roestvrij staal met twee compartimenten, vrijdbaar, 4 zwenkwielen waarvan 2 met rem, wielen ø160 mm, staal, verzinkt, bovenste compartiment: circulatieluchtverwarmd, onderste compartiment: circulatieluchtverwarmd, temperatuurbereik: +30 °C tot +95 °C	2 x 16 paar geleiders, waarvan elk 16 x 2/1 GN of onderverdelingen daarvan Geleiderafstand: 38,3 mm	820 x 941 x 1795 mm 155 kg	220-240 V 50/60 Hz 1,59 kW	575 213 (386 618)	8.300,00



De onderstreepte modellen zijn in gangbare hoeveelheden, standaard verpakt, binnen 72 uur gereed voor verzending (tussentijdse verkoop voorbehouden).

B.PROTHERM roestvrij staal, combi- en duomodellen

- Corpus en deur dubbelwandig geïsoleerd, binnenzijde met hygiënische, diepgetrokken geleiderwanden
- 4 duwhandgrepen voor een optimale handling vanaf alle zijden (m.u.v. BPT E 2 x 18)
- Met draaideur, met 270° deuropeningshoek
- Robuuste kunststof bodemplaat als onderstel en als stootbeveiliging
- Hygiëne-uitvoering HS
- Spiraalkabel met netstekker en kabelhouder op de achterwand



BPT E, GN 1/1, circulatieluchtverwarmd/neutral

Afbeelding	Omschrijving	Capaciteit	Afmetingen L x B x H (mm) Gewicht (kg)	Vermogen/ elektr. aansl.	Bestelnr. (basis- model)	Prijs in € excl. BTW
	BPT E 2 x 18 duo H/N B.PROTHERM E voedseltransportcontainer van roestvrij staal met twee compartimenten, verrijdbaar, kunststof wielen, roestvrij conform DIN 18867-8, wielen ø125 mm, 2 bok- en 2 zwenkwielen waarvan 2 met rem, linker compartiment: circulatieluchtverwarmd, temperatuurbereik: +30 °C tot +95 °C, rechter compartiment: neutraal	2 x 18 paar geleiders, waarvan elk 18 x 1/1 GN of onderverdelingen daarvan Geleiderafstand: 38,3 mm	1026 x 821 x 1072 mm 110 kg	220–240 V 50/60 Hz 0,8 kW	575 209 (386 614)	5.800,00
	BPT E 2 x 12 combi H/N B.PROTHERM E voedseltransportcontainer van roestvrij staal met twee compartimenten, verrijdbaar, kunststof wielen, roestvrij conform DIN 18867-8, wielen ø125 mm, 2 bok- en 2 zwenkwielen waarvan 2 met rem, bovenste compartiment: circulatieluchtverwarmd, temperatuurbereik: +30 °C tot +95 °C, onderste compartiment: neutraal	2 x 12 paar geleiders, waarvan elk 12 x 1/1 GN of onderverdelingen daarvan Geleiderafstand: 38,3 mm	590 x 821 x 1532 mm 92 kg	220–240 V 50/60 Hz 0,8 kW	575 210 (386 615)	5.500,00

BPT E, GN 2/1 banquet, circulatieluchtverwarmd/neutral

	BPT E 2 x 16 combi H/N banquet B.PROTHERM E voedseltransportcontainer van roestvrij staal met twee compartimenten, verrijdbaar, 4 zwenkwielen waarvan 2 met rem, wielen ø160 mm, staal, verzinkt, bovenste compartiment: circulatieluchtverwarmd, temperatuurbereik: +30 °C tot +95 °C, onderste compartiment: neutraal	2 x 16 paar geleiders, waarvan elk 16 x 2/1 GN of onderverdelingen daarvan Geleiderafstand: 38,3 mm	820 x 941 x 1795 mm 155 kg	220–240 V 50/60 Hz 0,99 kW	575 215 (386 620)	7.800,00
---	---	--	-----------------------------------	----------------------------------	-----------------------------	-----------------

B.PROTHERM roestvrij staal, combi- en duomodellen



- Corpus en deur dubbelwandig geïsoleerd, binnenzijde met hygiënische, diepgetrokken geleiderwanden
- 4 duwhandgrepen voor een optimale handling vanaf alle zijden
- Met draaideur, met 270° deuropeningshoek
- Robuuste kunststof bodemplaat als onderstel en als stootbeveiliging
- Hygiëne-uitvoering HS
- Circulatiekoelmodule in de achterwand geïntegreerd, koelmiddel: propaan R290
- Spiraalkabel met netstekker en kabelhouder op de achterwand









BPT E, GN 1/1, circulatieluchtverwarmd en circulatieluchtgekoeld

Afbeelding	Omschrijving	Capaciteit	Afmetingen L x B x H (mm) Gewicht (kg)	Vermogen/ elektr. aansl.	Bestelnr. (basis- model)	Prijs in € excl. BTW
	BPT E 2 x 30 (24) duo H/C B.PROTHERM E voedseltransportcontainer van roestvrij staal met twee compartimenten, vrijdbaar, 4 zwenkwielen waarvan 2 met rem, wielen ø160 mm, staal, verzinkt, linker compartiment: circulatieluchtverwarmd, temperatuurbereik: +30 °C tot +95 °C, rechter compartiment: circulatieluchtgekoeld, temperatuurbereik: +2 °C tot +10 °C, koelmiddel: propaan R290	2 x 30 (24) paar geleiders linker compartiment: 30 x 1/1 GN of onderverdelingen daarvan, rechter compartiment: 24 x 1/1 GN en 6 x 1/2 GN of onderverdelingen daarvan, geleiderafstand: 38,3 mm	1026 x 821 x 1565 mm	220-240 V 50/60 Hz 1,26 kW	575 211 (386 616)	op aanvraag

BPT E, GN 2/1 banquet, circulatieluchtverwarmd en circulatieluchtgekoeld

	BPT E 2 x 36 (30) duo H/C banquet B.PROTHERM E voedseltransportcontainer van roestvrij staal met twee compartimenten, vrijdbaar, 4 zwenkwielen waarvan 2 met rem, wielen ø160 mm, staal, verzinkt, linker compartiment: circulatieluchtverwarmd, temperatuurbereik: +30 °C tot +95 °C, rechter compartiment: circulatieluchtgekoeld, temperatuurbereik: +2 °C tot +10 °C, koelmiddel: propaan R290	2 x 36 (30) paar geleiders linker compartiment: 36 x 2/1 GN of onderverdelingen daarvan, rechter compartiment: 30 x 2/1 GN en 6 x 1/1 GN of onderverdelingen daarvan, geleiderafstand: 38,3 mm	1436 x 941 x 1795 mm	220-240 V 50/60 Hz 1,36 kW	575 218 (386 623)	op aanvraag
	BPT E 2 x 16 (10) combi H/C banquet B.PROTHERM E voedseltransportcontainer van roestvrij staal met twee compartimenten, vrijdbaar, 4 zwenkwielen waarvan 2 met rem, wielen ø160 mm, staal, verzinkt, bovenste compartiment: circulatieluchtverwarmd, temperatuurbereik: +30 °C tot +95 °C, onderste compartiment: circulatieluchtgekoeld, temperatuurbereik: +2 °C tot +10 °C, koelmiddel: propaan R290	2 x 16 (10) paar geleiders bovenste compartiment: 16 x 2/1 GN of onderverdelingen daarvan, onderste compartiment: 10 x 2/1 GN en 6 x 1/1 GN of onderverdelingen daarvan, geleiderafstand: 38,3 mm	820 x 941 x 1795 mm	220-240 V 50/60 Hz 1,36 kW	575 217 (386 622)	op aanvraag

Opties voor B.PROTHERM E

Afbeelding	Omschrijving	Voor model	Prijs in € excl. BTW
	Individualisering, corpus en deuren in 12 kleuren, gepoedercoat, kleuren zie pagina 104	BPT E 12/18	390,00
		BPT E 24/30/36/combi	440,00
		BPT E duo	460,00
		BPT E banquet/banquet combi	490,00
		BPT E banquet duo	540,00
	Imperiaal, driezijdig, van roestvrij staal	BPT E 1/1, BPT E 1/1 combi	230,00
		BPT E 1/1 duo	260,00
	Imperiaal, vierzijdig, van roestvrij staal, met gladde bovenzijde	BPT E 2/1 banquet, BPT E 2/1 banquet combi	240,00
		BPT E 2/1 banquet duo	270,00
		BPT E 2/1 banquet duo	300,00
	Extra stootbeveiliging aan de bovenzijde	BPT E (1/1) 24/30/36/combi	460,00
	Comfortabele deurontgrendeling, met voetbediening	eendeurs, BPT E 1/1 (+combi), BPT E 2/1 banquet (+combi)	260,00
		tweedeurs, BPT E 1/1 duo, BPT E 2/1 banquet duo	520,00
	Extra contactdoos op de achterwand (i.p.v. stekkerhouder), voor het koppelen van andere apparaten, max. opgenomen vermogen in acht nemen	BPT E 1/1 (m.u.v. neutraal en 2 x 30 duo H/H) BPT E 2/1 banquet (m.u.v. 2 x 36 duo H/H banquet)	110,00
geen afbeelding	Hygiëne-uitvoering H1	BPT E 1/1	180,00
		BPT E 1/1 duo, BPT E 1/1 combi	240,00
		BPT E 2/1 banquet	180,00
		BPT E 2/1 banquet duo, BPT E 2/1 banquet combi	240,00
	Bevochtigingssysteem (aanwijzing: daardoor afwijkend opgenomen vermogen van het complete apparaat)	BPT E 2/1 banquet, (m.u.v. circulatieluchtgekoeld)	op aanvraag
	Kijkglas	BPT E 36 H banquet, BPT E 2 x 36 duo banquet	op aanvraag
geen afbeelding	Deur, afsluitbaar	eendeurs, BPT E 1/1, BPT E 2/1 banquet	34,00
		tweedeurs, BPT E 1/1 duo/combi, BPT E 2/1 banquet duo/combi	68,00
geen afbeelding	Trekdissel en koppeling van roestvrij staal	BPT E 2/1 banquet	op aanvraag
geen afbeelding	Folie verwijderd, beschermfolie direct af fabriek verwijderd	BPT E 1/1, BPT E 2/1 banquet	75,00

Optionele wielen voor B.PROTHERM E

Model	Omschrijving	Voor model	Prijs in € excl. BTW
Kunststof wielen	2 bok- en 2 zwenkwielen met rem, roestvrij conform DIN 18867-8, ø125 mm	BPT E 12 N, BPT E 12 H	op aanvraag
Antistatische wielen	2 bok- en 2 zwenkwielen met rem, roestvrij conform DIN 18867-8, ø125 mm	BPT E 12 N, BPT E 12 H	op aanvraag
		BPT E 1/1*	100,40
Roestvrij stalen wielen	2 bok- en 2 zwenkwielen met rem, ø125 mm	BPT E 12 N, BPT E 12 H	op aanvraag
		BPT E 1/1*	45,50







Opties/toebehoren voor B.PROTHERM E

Optionele wielen voor B.PROTHERM E

Model	Omschrijving	Voor model	Prijs in € excl. BTW
Roestvrij stalen wielen	2 bok- en 2 zwenkwielen met rem, ø160 mm	BPT E 1/1*	306,50
	2 bok- en 2 zwenkwielen met rem, met massief rubber loopvlak, ø160 mm	BPT E 1/1*	453,50
		BPT E 2/1 banquet	359,40
	4 zwenkwielen waarvan 2 met rem, met massief rubber loopvlak, ø160 mm	BPT E 2/1 banquet	359,40
	2 bok- en 2 zwenkwielen met rem, met massief rubber loopvlak, ø200 mm	BPT E 2/1 banquet	453,50
	4 zwenkwielen waarvan 2 met rem, met massief rubber loopvlak, ø200 mm	BPT E 2/1 banquet	453,50
Wielen met behuizing van verzinkt staal	2 bok- en 2 zwenkwielen met rem, ø160 mm	BPT E 1/1*	137,40
	2 bok- en 2 zwenkwielen met rem, met massief rubber loopvlak, ø160 mm	BPT E 2/1 banquet	geen meerprijs
		BPT E 1/1*	296,00
	2 bok- en 2 zwenkwielen met rem, ø200 mm	BPT E 2/1 banquet	74,00
	4 zwenkwielen waarvan 2 met rem, ø200 mm	BPT E 2/1 banquet	74,00

* m.u.v. BPT E 12 N / BPT E 12 H

Toebehoren voor alle modellen BPT E

Afbeelding	Omschrijving	Afmetingen L x B x H (mm)	Gewicht (kg)	Bestelnr.	Prijs in € excl. BTW
geen afbeelding	Thermisch scheidingselement voor modellen BPT E neutraal. Voor het onderverdelen van de binnenzijde voor gebruik met verschillende temperatuurzones.				op aanvraag
	Eutectische plaat (-3 °C) van kunststof, in gastronommaat	530 x 325 x 30 mm	4,2 kg	568 136	110,50
	Eutectische plaat (-12 °C) van kunststof, in gastronommaat			573 332	113,20
	Inschuifframe van RVS 18/10 voor Gastronom-inzetbakken tot 150 mm diepte	530 x 325 x 156 mm		564 352	113,20
	ST 3, GN-rand van RVS 18/10 voor inzetbakcombinaties, vereist bij GN 1/4, 1/6 en 1/9	Lengte: 325 mm		550 650	10,30
	ST 5, GN-rand van RVS 18/10, met veerklem, voor inzetbakcombinaties, vereist bij GN 1/4, 1/6 en 1/9	Lengte: 530 mm		550 651	17,80
	Speciale stift, afwasbaar voor het beschrijven van de menukaarten			564 361	2,70
geen afbeelding	Menukaarhouder voor deur voorzijde, van roestvrij staal, voor verlijming, voor DIN A5/A6			575 230	op aanvraag
	BPT E menukaart zonder tekst	DIN A6 (148 x 105 mm)		564 353	2,40
	Menukaartenbox voor B.PROTHERM-menukaarten (capaciteit: 25 stuks)			564 355	32,80

De onderstreepte modellen zijn in gangbare hoeveelheden, standaard verpakt, binnen 72 uur gereed voor verzending (tussentijdse verkoop voorbehouden).

VOEDSELVERDELING VOOR PROFESSIONALS

**Eersteklas oplossingen voor Cook & Chill en Cook & Serve:
wat goed is bereid, moet ook lekker bij de gasten aankomen.
De hoogwaardige helpers voor opslag, portionering, transport
en verdeling van B.PRO staan u daarbij betrouwbaar terzijde.**



B.PRO voedselverdeel- en voedseltransportwagens, stapelaars, banden, koelstations

Voedselverdeel- en -transportwagens

Voedselverdeelwagens	59
Voedseltransportwagens	62
Toebehoren voor voedselverdeel- en -transportwagens	62

Stapelaars

Bordenstapelaars	66
Toebehoren voor bordenstapelaars	68
Platformstapelaars	70
Stapelaar voor warmhoudondergedeelten	70
Korvenstapelaars	71
Dienbladenstapelaars	73
Universele stapelaars	74
Bordenstapelaars voor inbouw	75
Universele stapelaars voor inbouw	76
Korvenstapelaars voor inbouw	76
Dienbladenstapelaars voor inbouw	77
Toebehoren voor stapelaars	78

Banden

Snaartransportband	81
Riemtransportband	81
Circulatieluchtgekoelde voedselverdeelband	82
Toebehoren/opties	82

Koelstations

Koelstations voor regaalwagens	84
Centrale koelstations voor stapelaars	86

STAPELAARS

Bij catering of portionering: de robuuste B.PRO stapelaars bieden u de perfecte ondersteuning voor uw procesketen.

Net zo veelzijdig als de taken bij de voedselverdeling en voedseluitgifte: de stapelaars van B.PRO Catering Solutions. Onverwarmd of verwarmd, met circulatieluchtverwarming of met koelsleuven, verrijdbaar of voor inbouw – hier vindt u altijd het passende model.

Een optimale verwerking, ergonomisch design, lange levensduur en hygiënisch oppervlak onderscheiden al onze stapelaars. Perfect op elkaar afgestemd helpen zij u om processen te optimaliseren – kwaliteitsbewust, kostenbewust en efficiënt.



Bordenstapelaar TS-H2 18-33

Verwarmde bordenstapelaar met gekleurd corpus, afgestemd op B.PRO COOK en het voedseluitgiftesysteem B.PRO BASIC LINE.



Bordenstapelaar TSE-H1 18-33 ET: 800

Statisch verwarmd, voor inbouw.



Korvenstapelaar CEBH 50/50

Met circulatieluchtverwarming voor inbouw van onderaf. De veerspanning kan aan het gewicht van de betreffende porselein- en/of systeemdelen worden aangepast.



Korvenstapelaar CE-UK 53/53 met circulatieluchtkoeling

Perfect voor gebruik in de voedseldistributie. De veerspanning kan aan het gewicht van het vaatwerk en/of de systeemdelen worden aangepast

Eén voor alles

Rond of hoekig, groot of klein – de vierkante bordenkoker draait er z'n hand niet voor om. Door het praktische gatenpatroon kunt u de stapelaars snel en eenvoudig op bijna elke vaatwerkvorm instellen. Met behulp van aanvullende bordgeleidingen kunnen ze zelfs tot vier stapels kleine of grote schalen of borden in slechts één koker onderbrengen.



Overzichtelijke bedieningspanelen vergemakkelijken u de dagelijkse omgang met de elektrische apparaten van B.PRO Catering Solutions.



Bordenstapelaar optioneel met inhangframe voor Gastronorm-inzetbakken – praktisch voor de uitgifte van gerechten en bij het portioneren. Perfect om plaats te besparen bij het klaarzetten van bestek of servetten.



De doorlopende duwhandgreep ligt goed in de hand en zorgt voor veilig manoeuvreren.



Universele stapelaar UNI-H 58/58 met circulatieluchtverwarming

Variabele stapelaar, voor het voorzichtig stapelen van de meest uiteenlopende soorten vaatwerk, voorzien van geleidingsstaven van kunststof.



Dienbladenstapelaar CCE 54/38

Optioneel met praktisch bestekopzetstuk.

Voor het automatisch afstapelen bij half- of volautomatisch vaatwasmachines zijn er speciale dienbladenstapelaars.

High-end voor Cook & Chill: portioneren bij een aangename ruimtetemperatuur met de circulatieluchtgekoelde koelstations.

Het portioneren bij een aangename ruimte-temperatuur verschaft u maximale vrijheid bij de keuze van de portioneerruimte. Voor maximale temperatuurbetrouwbaarheid en een ononderbroken koelketen zorgen de koelstations en de circulatieluchtgekoelde voedselverdeelband.

Voor het koelhouden van de maaltijdcomponenten en het porselein zijn er de koelstations voor regaalwagens of universele stapelaars.

Serveerwagen SW 8x5-3

Koelstation KS-UK RWR 3-A met regaalwagen RWR 3-A KS

Koelstation KS-UK RWR-VP 163 met regaalwagen RWR-VP 163 KS

Korvenstapelaars CCE 53/53

Circulatieluchtgekoelde voedselverdeelband RSPV UK

Dienbladenstapelaar CCE 54/38

Bordenstapelaar TS-K2 18-33

Platformstapelaar CEK 58/58

Koelstation KS-UK RWR 3-A met regaalwagen RWR 3-A KS

Platformstapelaar CE 88/61

Korvenstapelaars CE 53/53

BANDEN

Het pronkstuk van uw gerechtenportionering – B.PRO voedselverdeelbanden.



Riemtransportband GSPV



Snaartransportband RSPV



Circulatieluchtgekoelde voedselverdeelband RSPV UK

KOELSTATIONS

Heel eenvoudig cool blijven met de krachtige B.PRO koelstations voor het afkoelen en koelhouden van vaatwerk en voor het koelhouden van gerechten – voor en tijdens het portioneren.

Perfekte partners bij het portioneren:

De koelstations van B.PRO Catering Solutions met de exact daarop afgestemde regaalwagens of universele stapelaars zorgen voor HACCP-conforme temperaturen van gerechten en vaatwerk, ook zonder gekoelde ruimte. De koelstations worden aangesloten op een vaste koelinstallatie, waarbij een aantal modellen ook met koelmachine aangeboden worden.

Koelstation en regaalwagen RWR-VP 163

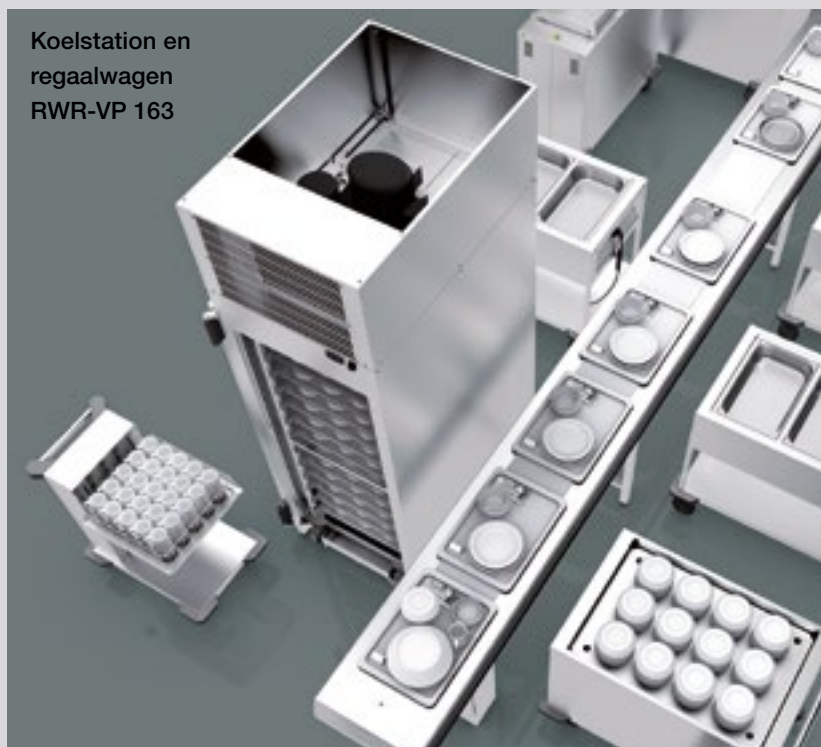

Centrale koelstations ZKS-UK 2 en universele stapelaars UNI 60/60 ZKS

SAW/SAG/STW



De buffer

SAW 3 voor portioneren aan de band.



De specialist

SAW L-2 met duwhandgreep aan de lange zijde en bedoeld voor gebruik met een voorrijwand of in een nis.



Het dubbelpak

SAG 2 in de klassieke tweebaksversie.



STW 2

met twee verwarmde compartimenten.



Voor optimale hygiëne is naast de hoestbescherming met doorgeefopening ook een doorgetrokken variant beschikbaar, die aan de klantzijde tot op het werkblad afsluit.



Robuuste stoothoeken van polyamide beschermen apparaat en meubilair. De robuuste kunststof wielen voldoen aan alle eisen van EN 18867, deel 8.



Gelaste behuizingdelen en afdekkingen van roestvrij staal bieden perfecte bescherming tegen het binnendringen van vuil en water. Een profielrand houdt condens betrouwbaar tegen.

B.PRO voedselverdeelwagens

- Van roestvrij staal
- Voedselverdeelwagens, verwarmd, open uitvoering
- Met kunststof wielen, roestvrij conform DIN 18867-8
- Wielen ø 125 mm, 4 zwenkwielen waarvan 2 met rem
- Bakken apart te regelen en verwarmen
- Temperatuurbereik +30 °C tot +95 °C
- Spuit- en spatwaterdicht (IP X5)



Voedselverdeelwagens, verwarmd, open

Afbeelding	Model	Afmetingen L x B x H (mm)	Gewicht (kg)	Vermogen / elektr. aansluiting	Bestelnr. (basis- model)	Prijs in € excl. BTW
	SAW 1 Voedselverdeelwagen, 1 individuele bak met thermostaat, nat en droog te verwarmen Capaciteit: 1x GN 1/1-200 of onderverdelingen daarvan	750 x 508 x 933 mm Werkhoogte: 900 mm	24,5 kg	0,7 kW 220-240 V 50-60Hz	572 152 (362 645)	1.348,00
	SAW 2 Voedselverdeelwagen, 2 individuele bakken met thermostaat, nat en droog te verwarmen Capaciteit: 2x GN 1/1-200 of onderverdelingen daarvan	936 x 714 x 933 mm Werkhoogte: 900 mm	35,5 kg	1,4 kW 220-240 V 50-60Hz	572 153 (362 657)	1.497,80
SAW 3 (Afb. incl. toebehoren: GN-containers) 	SAW 3 Voedselverdeelwagen, 3 individuele bakken met thermostaat, nat en droog te verwarmen Capaciteit: 3x GN 1/1-200 of onderverdelingen daarvan	1276 x 714 x 933 mm Werkhoogte: 900 mm	44 kg	2,1 kW 220-240 V 50-60Hz	572 154 (362 663)	1.914,30
	SAW 4 Voedselverdeelwagen, 4 individuele bakken met thermostaat, nat en droog te verwarmen Capaciteit: 4x GN 1/1-200 of onderverdelingen daarvan	1615 x 714 x 933 mm Werkhoogte: 900 mm	57,5 kg	2,8 kW 220-240 V 50-60Hz	572 155 (362 678)	2.558,20
	SAW L-2 Voedselverdeelwagen, 2 individuele bakken met thermostaat, nat en droog te verwarmen, speciaal voor gebruik met een inrijwand (duwhandgreep en bedieningselementen aan de lange zijde) Capaciteit: 2x GN 1/1-200 of onderverdelingen daarvan	900 x 749 x 933 mm Werkhoogte: 900 mm	35,5 kg	1,4 kW 220-240 V 50-60Hz	572 156 (362 682)	1.715,30

De onderstreepte modellen zijn in gangbare hoeveelheden, standaard verpakt, binnen 72 uur gereed voor verzending (tussentijdse verkoop voorbehouden).

B.PRO voedselverdeelwagens

- Van roestvrij staal
- Voedselverdeelwagens, verwarmd, open uitvoering
- Met kunststof wielen, roestvrij conform DIN 18867-8
- Wielen ø 125 mm, 4 zwenkwielen waarvan 2 met rem
- Bakken apart te regelen en verwarmen
- Temperatuurbereik +30 °C tot +95 °C
- Smit- en spatwaterdicht (IP X5)



Voedselverdeelwagens, verwarmd, open

Afbeelding	Model	Afmetingen L x B x H (mm)	Gewicht (kg)	Vermogen / elektr. aansluiting	Bestelnr. (basis- model)	Prijs in € excl. BTW
	SAW L-3 Voedselverdeelwagen, 3 individuele bakken met thermostaat, nat en droog te verwarmen, speciaal voor gebruik met een inrijwand (duwhandgreep en bedieningselementen aan de lange zijde) Capaciteit: 3x GN 1/1-200 of onderverdelingen daarvan	1241 x 749 x 933 mm Werkhoogte: 900 mm	48 kg	2,1 kW 220-240 V 50-60Hz	572 157 (362 689)	2.221,50
	SAW L-4 Voedselverdeelwagen, 4 individuele bakken met thermostaat, nat en droog te verwarmen, speciaal voor gebruik met een inrijwand (duwhandgreep en bedieningselementen aan de lange zijde) Capaciteit: 4x GN 1/1-200 of onderverdelingen daarvan	1574 x 749 x 933 mm Werkhoogte: 900 mm	65,5 kg	2,8 kW 220-240 V 50-60Hz	572 551 (365 165)	2.890,60

Voedselverdeelwagens

- Van roestvrij staal
- Voedselverdeelwagens, gekoeld (actieve circulatieluchtkoeling)
- Koelmiddel: R290, CFK-vrij
- Met kunststof wielen, roestvrij conform DIN 18867-8
- Wielen ø 125 mm, 2 bokwielen, 2 zwenkwielen met rem
- Temperatuurbereik +2 °C tot +15 °C
- Smit- en spatwaterdicht (IP X5)



Voedselverdeelwagens, gekoeld

Afbeelding	Model	Afmetingen L x B x H (mm)	Gewicht (kg)	Vermogen / elektr. aansluiting	Bestelnr. (basis- model)	Prijs in € excl. BTW
	SAW 2-UK Voedselverdeelwagen, koelbak voor 2 x GN 1/1-200 of onderverdelingen	936 x 714 x 933 mm Werkhoogte: 900 mm	98 kg	0,4 kW 220-240 V 50 Hz	575 226 (364 368)	8.359,00
	SAW 3-UK Voedselverdeelwagen, koelbak voor 3 x GN 1/1-200 of onderverdelingen	1276 x 714 x 933 mm Werkhoogte: 900 mm	118 kg	0,5 kW 220-240 V 50 Hz	575 227 (364 373)	9.212,70

B.PRO voedselverdeelwagens

- Van roestvrij staal
- Voedselverdeelwagens, verwarmd, gesloten, compartimenten in hygiëne-uitvoering H1
- Kunststof wielen, roestvrij conform DIN 18867-8, ø 125 mm
- Bakken en compartimenten apart te regelen te verwarmen
- Temperatuurbereik van de bakken: +30 °C tot +95 °C,
Temperatuurbereik van de verwarmde compartimenten: +30 °C tot +80 °C
- Spuit- en spatwaterdicht (IP X5)



Voedselverdeelwagens, verwarmd, gesloten

Afbeelding	Model	Compartimenten	Afmetingen L x B x H (mm)	Gewicht (kg)	Vermogen / elektr. aansluiting	Bestelnr. (basis- model)	Prijs in € excl. BTW
	SAG 2 Voedselverdeelwagen, 2 individuele bakken voor 2x GN 1/1-200 of onderverdelingen daarvan met thermostaat, 2 compartimenten, 2 bokwielen, 2 zwenkwielen met rem	2 compartimenten, verwarmd, met elk 6 paar geleiders voor GN 1/1, afstand: 57,5 mm	936 x 714 x 933 mm Werkhoogte: 900 mm	62 kg	1,9 kW 220-240 V 50-60Hz	572 150 (362 576)	4.315,00
	SAG 3 Voedselverdeelwagen, 3 individuele bakken voor 3x GN 1/1-200 of onderverdelingen daarvan met thermostaat, 3 compartimenten, 2 bokwielen, 2 zwenkwielen met rem	3 compartimenten, verwarmd, met elk 6 paar geleiders voor GN 1/1, afstand: 57,5 mm	1276 x 714 x 933 mm Werkhoogte: 900 mm	85,5 kg	2,85 kW 220-240 V 50-60Hz	572 151 (362 593)	6.046,80
	SAG L-2 Voedselverdeelwagen, 2 aparte bakken voor 2x GN 1/1-200 of onderverdelingen daarvan, met temperatuurregelaar, 2 compartimenten (duwhandgreep en bedieningselementen aan de lange zijde), 4 zwenk- wielen waarvan 2 met rem	2 compartimenten, ver- warmd, met elk 6 paar geleiders voor GN 1/1, afstand: 57,5 mm	896 x 746 x 933 mm	62 kg	1,9 kW 220-240 V 50-60 Hz	574 842 (380 423)	4.531,50
	SAG L-3 Voedselverdeelwagen, 3 aparte bakken voor 3x GN 1/1-200 of onderverdelingen daarvan, met temperatuurregelaar, 3 compartimenten (duwhandgreep en bedieningselementen aan de lange zijde), 4 zwenk- wielen waarvan 2 met rem	3 compartimenten, ver- warmd, met elk 6 paar geleiders voor GN 1/1, afstand: 57,5 mm	1236 x 746 x 933 mm	85,5 kg	2,85 kW 220-240 V 50-60 Hz	574 843 (380 424)	6.264,30

De onderstreepte modellen zijn in gangbare hoeveelheden, standaard verpakt, binnen 72 uur gereed voor verzending (tussentijdse verkoop voorbehouden).

Voedseltransportwagens B.PRO



- Van roestvrij staal
- Voedseltransportwagens, verwarmd
- Compartimenten in hygiëne-uitvoering H1
- Met kunststof wielen, roestvrij conform DIN 18867-8
- Smit- en spatwaterdicht (IP X5)



Voedseltransportwagens, verwarmd

Afbeelding	Model	Compartimenten	Afmetingen L x B x H (mm)	Gewicht (kg)	Wielen ø 125 mm	Vermogen / elektr. aansluiting	Bestelnr. (basis- model)	Prijs in € excl. BTW
 <p>STW 2 (Afbeelding met toebehoren: GN- containers)</p>	<p>STW 2 Voedseltransportwagen, 2 compartimenten</p> <p>Temperatuurbereik: +30 °C tot +85 °C</p>	<p>2 compartimenten, verwarmd, met elk 9 paar geleiders voor GN 1/1, afstand: 57,5 mm</p>	<p>1009 x 714 x 915 mm</p> <p>Werkhoogte: 885 mm</p>	68,5 kg	2 bokwielen, 2 zwenk- wielen met rem	1,0 kW 220–240 V 50–60Hz	572 159 (362 575)	5.014,70

Toebehoren voor voedselverdeel- en -transportwagens





Afbeelding	Model	Voor model	Bestelnr.	Prijs in € excl. BTW	
 <p>Hoestbescherming met warmtebrug</p>	<p>Hoestbescherming, gebogen, aan de klantzijde tot op de afdekking doorgetrokken of aan de klantzijde met een doorgeefopening van 275 mm, van ESG-veiligheidsglas</p>	SAW 2, SAW L-2, SAG 2, SAG L-2, SAW 2-UK		961,00	
		SAW 3, SAW L-3, SAG 3, SAG L-3, SAW 3-UK		995,80	
		SAW 4, SAW L-4,		1.048,20	
		<p>Hoestbescherming met warmtebrug, Hoestbescherming, gebogen, aan de klantzijde tot op de afdekking doorgetrokken of aan de klantzijde met een doorgeefopening van 275 mm, Warmtebrug van roestvrij staal met 1 keramische warmtestral- er van 250 W per bain-marie, apart inschakelbaar, 230 V</p>	SAW 2, SAW L-2, SAG 2, SAG L-2		1.705,50
			SAW 3, SAW L-3, SAG 3, SAG L-3		2.115,40
			SAW 4, SAW L-4 (met 400 V CEE-stekker)		2.798,20
 <p>Achteraf monteerbare hoestbescherming</p>	<p>Achteraf monteerbare hoestbescherming gebogen, aan de klantzijde tot op de afdekking doorgetrokken</p>	SAG 2, SAG L-2, SAW 2, SAW L-2, SAW 2-UK	705 451	1.020,00	
		SAG 3, SAG L-3, SAW 3, SAW L-3, SAW 3-UK	705 505	1.051,70	
		SAW 4, SAW L-4	707 167	1.083,40	
geen afbeelding	<p>Achteraf monteerbare hoestbescherming gebogen, aan de klantzijde met een doorgeefopening van 275 mm</p>	SAG 2, SAG L-2, SAW 2, SAW L-2, SAW 2-UK	706 719	1.020,00	
		SAG 3, SAG L-3, SAW 3, SAW L-3, SAW 3-UK	705 666	1.051,70	
		SAW 4, SAW L-4	705 669	1.083,40	

Toebehoren voor voedselverdeel- en -transportwagens

Afbeelding	Model	Voor model 	Bestelnr.	Prijs in € excl. BTW
	Schuifdeksel met imperiaal rondom (niet achteraf toe te passen)	Schuifdeksel van RVS 18/10 met condensafstrijker, kogellagergeleiding en imperiaal rondom, hoogte 50 mm	SAW 2, SAG 2	2.382,20
			SAW 3, SAG 3	2.719,80
	Imperiaal, driezijdig , van RVS 18/10, hoogte 50 mm	STW 2		191,90
	Imperiaal, vierzijdig , van RVS 18/10, hoogte 50 mm	STW 2		284,80
	Neerklapbaar plateau , aan lange zijde, 245 mm breed, max. belasting: 25 kg	SAW 1		529,40
		SAW 2, SAW L-2, SAW 2-UK, SAG 2, SAG L-2		565,30
		SAW 3, SAW L-3, SAW 3-UK, SAG 3, SAG L-3		611,70
		SAW 4, SAW L-4		647,90
	Neerklapbaar plateau , aan korte zijde, 245 mm breed, max. belasting: 25 kg	SAW 2, SAW 3, SAW 4, SAW L-2, SAW L-3, SAW L-4, SAG 2, SAG 3, SAG L-2, SAG L-3, SAW 2-UK, SAW 3-UK		531,90
geen afbeelding	Speciale isolatie tussen bak en warmhoudcompartiment voor het transport van koude gerechten in de onderbouw met gebruikmaking van eutectische platen (niet bij levering inbegrepen)	SAG 2		188,50
		SAG 3		251,40
	Zeep-/desinfectiemiddeldispenser TV 25 van roestvrij staal, met houder voor SAG/SAW/STW incl. kunststof fles	alle SAG, alle SAW, STW 2	575 145	326,60

De onderstreepte modellen zijn in gangbare hoeveelheden, standaard verpakt, binnen 72 uur gereed voor verzending (tussentijdse verkoop voorbehouden).

Toebehoren voor voedselverdeel- en -transportwagens

Afbeelding	Aanduiding	Voor model	Bestelnr.	Prijs in € excl. BTW
geen afbeelding	Hoogte tot bovenzijde afdekking vrij te kiezen van 700 mm tot 899 mm	SAW 1, SAW 2, SAW 3, SAW 4, SAW L-2, SAW L-3, SAW L-4		104,80
Corpus voorzien van gekleurde folie 	Corpus voorzien van gekleurde folie verkrijgbaar in 12 verschillende kleuren, kleuren zie pagina 104	SAG 2		645,10
		SAG 3		754,40
Klapdeksel 	Klapdeksel 2/3 – 1/3 van RVS 18/10, 1/3 deksel te gebruiken als trayrail , 2/3 deksel met geïntegreerde GN-dekselhouder niet mogelijk bij hoestbeschermingopzetten	SAW 2, SAG 2		1.419,00
		SAW 3, SAG 3		1.588,10
		SAW 4		1.688,60
GN-dekselhouder 	GN-dekselhouder van RVS 18/10 voor GN 1/1 of onderverdelingen daarvan Aanwijzing: * aan de korte zijde aangebracht, tegenover de duwhandgreep ** aan de lange zijde aangebracht, onder de duwhandgreep *** aan de korte zijde aangebracht, rechts van de duwhandgreep	SAW 2 *, SAG 2 *, SAW 2-UK *, SAG L-2 ***		246,60
		SAW 3 *, SAG 3 *, SAW 3-UK *, SAG L-3 ***		310,40
		SAW 4 *		383,70
		SAW L-2 **		255,60
		SAW L-3 **		319,50
		SAW L-4 **		385,70
Stootrand rondom 	Stootrand rondom	SAG 2, SAG L-2, SAW 2-UK		399,00
		SAG 3, SAG L-3, SAW 3-UK		420,90
		STW 2		584,20
Elektronische thermostaat 	Elektronische thermostaat uitsluitend bij nieuwe bestellingen, toepassing achteraf niet mogelijk	STW 2		682,60
Eutectische platen 	Eutectische plaat (-12 °C) van kunststof GN 1/1	alle SAG, STW 2	573 332 	113,20
	Eutectische plaat (-3 °C) van kunststof GN 1/1	alle SAG, STW 2	568 136 	110,50

Geschikt voor de vaatwas-machine tot max. +90 °C, niet voor granulaatvaatwas-machines

Toebehoren voor voedselverdeel- en -transportwagens

- * roestvrij conform DIN 18867-8

Wielen voor Voedselverdeelwagens en voedseltransportwagens



Model	Aanduiding	Voor model	 Meerprijs in € excl. BTW
Antistatische wielen*	4 zwenkwielen waarvan 2 met rem, \varnothing 125 mm	alle SAW	100,40
	2 bok- en 2 zwenkwielen met rem, \varnothing 125 mm	alle SAG, SAW-UK, STW	100,40
RVS-wielen	4 zwenkwielen waarvan 2 met rem, \varnothing 125 mm	alle SAW, SAW-UK, STW, SAG 2, SAG 3	45,50
	2 bok- en 2 zwenkwielen met rem, \varnothing 125 mm	alle SAG, SAW-UK, STW	45,50
	4 zwenkwielen waarvan 2 met rem, \varnothing 160 mm	alle SAG, SAW-UK, STW	246,30
	2 bok- en 2 zwenkwielen met rem, \varnothing 160 mm	alle SAG, SAW-UK, STW	246,30
Staalverzinkte wielen	4 zwenkwielen waarvan 2 met rem, \varnothing 125 mm	alle SAW	-37,00 Minderprijs t.o.v. uitvoering met kunststofwielen
	2 bok- en 2 zwenkwielen met rem, \varnothing 160 mm	alle SAG, SAW-UK, STW	37,00
	2 bok- en 2 zwenkwielen met rem, \varnothing 200 mm	alle SAG, STW, SAW-UK	72,90
Wielen vergelijkbaar met luchtbanden	4 zwenkwielen* waarvan 2 met rem, \varnothing 125 mm	alle SAW	135,30
	4 zwenkwielen waarvan 2 met rem, \varnothing 160 mm	SAW 2, SAW 3, SAW L-2, SAW L-3	686,50
		alle SAG, SAW-UK, STW	425,40
	2 bok- en 2 zwenkwielen met rem, \varnothing 160 mm	SAW 2, SAW 3, SAW L-2, SAW L-3	686,50
		SAG 2, SAG 3, SAW-UK, STW	425,40

B.PRO bordenstapelaars

- Van roestvrij staal
- Vierkante stapelbuizen
- Easy-setting-systeem voor eenvoudige veerinstelling
- Met kunststof wielen, roestvrij conform DIN 18867-8
- Wielen $\varnothing 125$ mm, 4 zwenkwielen waarvan 2 met rem
- Stoothoeken aan de 4 hoeken



Bordenstapelaar, onverwarmd

Afbeelding	Model	Capaciteit/ stapelhoogte (mm)	Afmetingen L x B x H (mm)	Gewicht (kg)	Vermogen/ elektr. aansluiting	Bestelnr. (basis-model)	Prijs in € excl. BTW
	TS-1 18-33 Bordenstapelaar, onverwarmd	ca. 80 borden rond: $\varnothing 18-33$ cm hoekig: max. 28 x 28 cm <u>Stapelhoogte:</u> met stolpdeksel: 800 mm zonder stolpdeksel: 785 mm Max. belading: 80 kg	554 x 520 x 1030 mm Werkhoogte: 900 mm	37 kg		573 774 (374 289)	1.273,70
	TS-2 18-33 Bordenstapelaar, onverwarmd	ca. 160 borden rond: $\varnothing 18-33$ cm hoekig: max. 28 x 28 cm <u>Stapelhoogte:</u> met stolpdeksel: 800 mm zonder stolpdeksel: 785 mm Max. belading: 160 kg	990 x 520 x 1030 mm Werkhoogte: 900 mm	56 kg		573 776 (374 292)	1.383,00
	TS-1 18-33 Kids Bordenstapelaar, onverwarmd, met lage hoogte voor catering aan kinderen	 ca. 60 borden rond: $\varnothing 18-33$ cm hoekig: max. 28 x 28 cm <u>Stapelhoogte:</u> met afdekkap: 650 mm zonder afdekkap: 635 mm Max. belading: 65 kg	554 x 520 x 880 mm Werkhoogte: 750 mm	34 kg		574 766 (382 472)	1.273,70
	TS-2 18-33 Kids Bordenstapelaar, onverwarmd, met lage hoogte voor catering aan kinderen	 ca. 120 borden rond: $\varnothing 18-33$ cm hoekig: max. 28 x 28 cm <u>Stapelhoogte:</u> met afdekkap: 650 mm zonder afdekkap: 635 mm Max. belading: 130 kg	990 x 520 x 880 mm Werkhoogte: 750 mm	52 kg		574 765 (382 470)	1.383,00

Bordenstapelaar met koelsleuven

	TS-K2 18-33 Bordenstapelaar met koelsleuven voor het koelen van vaatwerk in koelruimten	ca. 160 borden rond: $\varnothing 18-33$ cm hoekig: max. 28 x 28 cm <u>Stapelhoogte:</u> met stolpdeksel: 800 mm zonder stolpdeksel: 785 mm Max. belading: 160 kg	990 x 520 x 1030 mm Werkhoogte: 900 mm	54 kg		573 777 (374 293)	1.634,30
---	--	---	--	-------	--	-----------------------------	-----------------

B.PRO bordenstapelaars

- Van roestvrij staal
- Vierkante stapelbuizen (TS)
- Easy-setting-systeem voor eenvoudige veerinstelling (TS)
- Met kunststof wielen, roestvrij conform DIN 18867-8
- Wielen ø125 mm, 4 zwenkwielen waarvan 2 met rem
- Stoothoeken aan de 4 hoeken





Bordenstapelaar, verwarmd

Afbeelding	Model	Capaciteit/ stapelhoogte (mm)	Afmetingen L x B x H (mm)	Gewicht (kg)	Vermogen/ elektr. aan- sluiting	Bestelnr. (basis- model)	Prijs in € excl. BTW
	TS-H1 18-33 Bordenstapelaar , statisch verwarmd, beschermingsklasse: IP X5, incl. stolpdeksel van PC, incl. houder voor stolpdeksels, temperatuur regelbaar van +30 °C tot +110 °C	ca. 80 borden rond: ø 18–33 cm hoekig: max. 28 x 28 cm <u>Stapelhoogte:</u> met stolpdeksel: 800 mm zonder stolpdeksel: 785 mm Max. belading: 80 kg	680 x 520 x 1030 mm Werkhoogte: 900 mm Hoogte met stolpdeksel: 1080 mm	44 kg	0,9 kW 220–240 V 50–60 Hz	573 775 (374 291)	1.666,20
	TS-H2 18-33 Bordenstapelaar , statisch verwarmd, beschermingsklasse: IP X5, incl. stolpdeksels van PC, incl. houder voor stolpdeksels, temperatuur regelbaar van +30 °C tot +110 °C	ca. 160 borden rond: ø 18–33 cm hoekig: max. 28 x 28 cm <u>Stapelhoogte:</u> met stolpdeksel: 800 mm zonder stolpdeksel: 785 mm Max. belading: 160 kg	1076 x 520 x 1030 mm Werkhoogte: 900 mm Hoogte met stolpdeksel: 1080 mm	69 kg	1,2 kW 220–240 V 50–60 Hz	573 778 (374 294)	2.022,60

Bordenstapelaar, verwarmd (circulatielucht)

	TS-UH2 18-33 Bordenstapelaar , verwarmd (circulatielucht), beschermingsklasse: IP X5, incl. stolpdeksels van EPP. incl. houder voor stolpdeksels, temperatuur regelbaar van +30 °C tot +110 °C	ca. 160 borden rond: ø 18–33 cm hoekig: max. 28 x 28 cm <u>Stapelhoogte:</u> met stolpdeksel: 800 mm zonder stolpdeksel: 785 mm Max. belading: 160 kg	1114 x 520 x 1030 mm Werkhoogte: 900 mm Hoogte met stolpdeksel: 1120 mm	74 kg	1,5 kW 220–240 V 50–60 Hz	573 779 (374 295)	2.293,70
---	--	---	--	-------	---------------------------------	-----------------------------	-----------------

Bordenstapelaar INMOTION, verwarmd

	2 SHE 21-26 Bordenstapelaar , statisch verwarmd incl. stolp- deksels, beschermingsklasse: IP X5, Temperatuurbereik van +30 °C tot +110 °C	ca. 120 borden ø 21–26 cm <u>Stapelhoogte:</u> met stolpdeksel: 670 mm zonder stolpdeksel: 620 mm Max. belading: 90 kg	885 x 520 x 937 mm	45 kg	1,8 kW 220–240 V 50–60Hz	574 836 (383 048)	1.685,70
	2 SHE 26-31 Bordenstapelaar , statisch verwarmd incl. stolp- deksels, beschermingsklasse: IP X5, Temperatuurbereik van +30 °C tot +110 °C	ca. 120 borden ø 26–31 cm <u>Stapelhoogte:</u> met stolpdeksel: 670 mm zonder stolpdeksel: 620 mm Max. belading: 90 kg	1005 x 520 x 937 mm	49,5 kg	1,8 kW 220–240 V 50–60Hz	574 837 (383 047)	1.802,70

De onderstreepte modellen zijn in gangbare hoeveelheden, standaard verpakt, binnen 72 uur gereed voor verzending (tussentijdse verkoop voorbehouden).

Toebehoren voor bordenstapelaars

Opties/ toebehoren voor bordenstapelaars TS

	Omschrijving	Voor model	Prijs in € excl. BTW 
	Meerprijs per stuk voor stolpdeksel van EPP (i.p.v. PC)	alle statisch verwarmde bordenstapelaars	15,40
Afb. met toebehoren 	Corpus gepoedercoat in 12 verschillende kleuren, kleuren zie pagina 104	alle verrijdbare bordenstapelaars m.u.v. 2 SHE	op aanvraag
	4 extra bordengeleidingsstaven , staal, met rilsancoating (prijs per stapelbuis)	alle bordenstapelaars	75,40
	Bordengeleidingsstaven laag , staal, met rilsancoating (tot de bovenzijde van de bordenkokerflens)	alle bordenstapelaars	0,00
	Stootrand rondom	alle verrijdbare bordenstapelaars	213,20
Afb. met toebehoren 	Bijvulsignaal , rood (prijs per stapelbuis, 4 stuks gemonteerd)	alle bordenstapelaars	42,60
	GN-inhangframe , korte zijde, roestvrij staal, voor het inhangen van 3x GN 1/6 (476,5 x 165 x 42,5 mm)	alle verrijdbare bordenstapelaars	152,00
Afb. met toebehoren 	Reinigingslade	alle verrijdbare bordenstapelaars, niet voor 2 SHE stapelaars verkrijgbaar	173,90

Toebehoren voor bordenstapelaars

Opties/ toebehoren voor bordenstapelaars TS

	Omschrijving	Voor model	Bestelnr.	Prijs in € excl. BTW
Afb. met toebehoren 	Stolpdeksel, vierkant, transparant, van polycarbonaat (420 x 420 x 175 mm)	alle bordenstapelaars	573 771	49,20
	Stolpdeksel, vierkant, zilvergrijs, van EPP (426 x 426 x 217 mm)	alle bordenstapelaars	573 767	64,50
	Houder voor stolpdeksels, van kunststof	alle verrijdbare bordenstapelaars	573 814	6,50
	Bijvulsignaal, rood (1 stuks, niet gemonteerd)	alle bordenstapelaars	573 838	9,30
geen afbeelding	Staalverzinkte wielen, diameter 125 mm, 4 zwenkwielen waarvan 2 met rem	alle verrijdbare bordenstapelaars		-37,00 Minderprijs ten opzichte van uitvoering met kunst- stof wielen
geen afbeelding	Roestvrij stalen wielen, diameter 125 mm, 4 zwenkwielen, waarvan 2 met rem	alle verrijdbare bordenstapelaars		45,50

Opties/ toebehoren voor bordenstapelaars INMOTION

Afbeelding	Aanduiding	Voor model	Afmetingen L x B x H (mm)	Bestelnr.	Prijs in € excl. BTW
	Buisstolpdeksel rond, transparant, van polycarbonaat	SHE 21-26	315 x 315 x 125 mm	146 581	43,70
		SHE 26-31	365 x 365 x 125 mm	146 582	49,20

De onderstreepte modellen zijn in gangbare hoeveelheden, standaard verpakt, binnen 72 uur gereed voor verzending (tussentijdse verkoop voorbehouden).

B.PRO platformstapelaars

- Van roestvrij staal
- Met kunststof wielen, roestvrij conform DIN 18867-8, wielen \varnothing 125 mm, 4 zwenkwielen waarvan 2 met rem
- Stoothoeken aan de 4 hoeken
- Stabiele, ergonomische RVS-duwhandgreep
- Gepoedercoate binnenafwerking
- Spuit- en spatwaterdicht (IP X5)
- Max. belading: 200 kg



Platformstapelaar, onverwarmd

Afbeelding	Model	Capaciteit/ stapelhoogte (mm)	Afmetingen L x B x H (mm)/ platform L x B (mm)	Gewicht (kg)	Vermogen/ elektr. aansluiting	Bestelnr. (basis- model)	Prijs in € excl. BTW
	CE 58/58 Platformstapelaar, niet verwarmd	afhankelijk van het soort vaatwerk <u>Stapelhoogte:</u> met stolpdeksel: 680 mm zonder stolpdeksel: 540 mm	805 x 700 x 911 mm 581 x 581 mm Werkhoogte: 900 mm	58 kg		574 891 (383 373)	2.273,90
	CE 88/61 Platformstapelaar, niet verwarmd	afhankelijk van het soort vaatwerk <u>Stapelhoogte:</u> met stolpdeksel: 680 mm zonder stolpdeksel: 540 mm	1115 x 730 x 911 mm 881 x 611 mm Werkhoogte: 900 mm	77 kg		574 892 (383 374)	2.509,00

Platformstapelaar met koelsleuven

	CEK 58/58 Platformstapelaar, met koelsleuven voor het inrijden en koelen van vaatwerk in koelruimten	afhankelijk van het soort vaatwerk <u>Stapelhoogte:</u> met stolpdeksel 680 mm zonder stolpdeksel 540 mm	805 x 700 x 911 mm 581 x 581 mm Werkhoogte: 900 mm	58 kg		574 893 (383 375)	2.448,90
---	---	--	--	-------	--	-----------------------------	-----------------

Platformstapelaar, verwarmd (circulatielucht)

	CHV 58/58 Platformstapelaar, verwarmd (circul.) +30 °C tot +110 °C incl. stolpdeksel	afhankelijk van het soort vaatwerk <u>Stapelhoogte:</u> met stolpdeksel: 680 mm zonder stolpdeksel: 540 mm	945 x 700 x 911 mm 581 x 581 mm Werkhoogte: 900 mm Hoogte met stolpdeksel: 1079 mm	85 kg	1,8 kW 220–240 V 50–60Hz	574 890 (383 372)	3.050,20
---	---	--	---	-------	--------------------------------	-----------------------------	-----------------

Stapelaar voor onderborden in RVS met warmteaccumulator

- Van roestvrij staal
- Met kunststof wielen, roestvrij conform DIN 18867-8
- Wielen \varnothing 125 mm, 4 zwenkwielen waarvan 2 met rem
- Stoothoeken aan de 4 hoeken
- Stabiele, ergonomische RVS-duwhandgreep
- Spuit- en spatwaterdicht (IP X5)



Afbeelding	Model	Capaciteit/ stapelhoogte (mm)	Afmetingen L x B x H (mm)	Gewicht (kg)	Vermogen/ elektr. aansluiting	Bestelnr. (basis- model)	Prijs in € excl. BTW
	2 SHVS 26 Stapelaar voor warmhou- dondergedeelten verwarmd (circul.), verhoogd verwarmingsvermogen incl. deksel van roestvrij staal	98 warmhoudondergedeelten \varnothing 26 cm <u>Stapelhoogte:</u> met klapdeksel vast gemonteerd: 664 mm Max. belading: 120 kg	1168 x 548 x 1067 mm Werkhoogte: ca. 970 mm	82 kg	3,0 kW 220–240 V 50–60Hz	574 902 (383 371)	5.192,90

B.PRO korvenstapelaars

- Van roestvrij staal
- Met kunststof wielen, roestvrij conform DIN 18867-8
- Wielen ø 125 mm, 4 zwenkwielen waarvan 2 met rem
- Stoothoeken rondom
- Stabiele, ergonomische RVS-duwhandgreep
- Max. belading: 200 kg



Korvenstapelaars, onverwarmd

Afbeelding	Model	Korfafmetingen/ capaciteit/ stapelhoogte (mm)	Afmetingen L x B x H (mm)	Gewicht (kg)	Bestelnr. (basis- model)	Prijs in € excl. BTW
	CCE 53/53 Korvenstapelaar open uitvoering	<u>Korfafmetingen:</u> 500 x 500/525 x 525 mm <u>Capaciteit:</u> 6 korven à 115 mm of 9 korven à 75 mm hoog <u>Stapelhoogte:</u> 700 mm	810 x 555 x 900 mm	33 kg	574 917 (383 253)	1.475,90
	CCE 66/54 Korvenstapelaar open uitvoering	<u>Korfafmetingen:</u> 650 x 530 mm <u>Capaciteit:</u> 6 korven à 115 mm of 9 korven à 75 mm hoog <u>Stapelhoogte:</u> 700 mm	810 x 712 x 900 mm	37 kg	574 918 (383 253)	1.519,70
	CE 53/53 Korvenstapelaar gesloten uitvoering	<u>Korfafmetingen:</u> 500 x 500/525 x 525 mm <u>Capaciteit:</u> 6 korven à 115 mm of 9 korven à 75 mm hoog <u>Stapelhoogte:</u> met stolpdeksel: 680 mm zonder stolpdeksel: 540 mm	745 x 700 x 911 mm Werkhoogte: 900 mm	43 kg	574 905 (383 378)	1.585,30
	CE 66/54 Korvenstapelaar gesloten uitvoering	<u>Korfafmetingen:</u> 650 x 530 mm <u>Capaciteit:</u> 6 korven à 115 mm of 9 korven à 75 mm hoog <u>Stapelhoogte:</u> met stolpdeksel: 680 mm zonder stolpdeksel: 540 mm	885 x 700 x 911 mm Werkhoogte: 900 mm	48 kg	574 906 (383 379)	1.628,90

B.PRO korvenstapelaars

- Van roestvrij staal
- Met kunststof wielen, roestvrij conform DIN 18867-8
- Wielen ø 125 mm, 4 zwenkwielen waarvan 2 met rem
- Stoothoeken rondom
- Stabiele, ergonomische RVS-duwhandgreep
- Max. belading: 200 kg



Korvenstapelaars, gekoeld

Afbeelding	Model	Korfafmetingen/ capaciteit/ stapelhoogte (mm)	Afmetingen L x B x H (mm)	Gewicht (kg)		Bestelnr. (basis- model)	Prijs in € excl. BTW
	CE-UK 53/53 Korvenstapelaar, gekoeld (actieve circulatie- luchtcooling), Koelmiddel: R290, CFK-vrij, +2 °C tot +15 °C, spatwaterdicht IP X4 Ook verkrijgbaar als univer- sele stapelaar met gelei- dingsstaven	<u>Korfafmetingen:</u> 500 x 500/525 x 525 mm <u>Capaciteit:</u> 5 korven à 115 mm of 8 korven à 75 mm hoog <u>Stapelhoogte:</u> met stolpdeksel: 680 mm zonder stolpdeksel: 540 mm	afhankelijk van de uitrusting		0,4 kW 220–240 V 50 Hz	383 386	op aanvraag

Korvenstapelaars, met koelsleuven

	CEK 53/53 Korvenstapelaar met koelsleuven voor het inrijden en koelen van vaatwerk in koelruimten	<u>Korfafmetingen:</u> 500 x 500/525 x 525 mm <u>Capaciteit:</u> 6 korven à 115 mm of 9 korven à 75 mm hoog <u>Stapelhoogte:</u> met stolpdeksel: 680 mm zonder stolpdeksel: 540 mm	745 x 700 x 911 mm Werkhoogte: 900 mm	42 kg		574 907 (383 380)	1.836,60
---	--	--	--	-------	--	------------------------------------	-----------------

Korvenstapelaars, verwarmd (circulatielucht)

	CHV 53/53 Korvenstapelaar, verwarmd (circul.) +30 °C tot +110 °C, spuit- en spatwaterdicht (IP X5) gesloten uitvoering incl. stolpdeksel	<u>Korfafmetingen:</u> 500 x 500/525 x 525 mm <u>Capaciteit:</u> 6 korven à 115 mm of 9 korven à 75 mm hoog <u>Stapelhoogte:</u> met stolpdeksel: 680 mm zonder stolpdeksel: 540 mm	885 x 700 x 911 mm Werkhoogte: 900 mm Hoogte met stolpdeksel: 1067 mm	70 kg	1,8 kW 220–240 V 50–60Hz	574 903 (383 376)	2.612,90
	CHV 66/54 Korvenstapelaar, verwarmd (circul.) +30 °C tot +110 °C, spuit- en spatwaterdicht (IP X5) gesloten uitvoering incl. stolpdeksel	<u>Korfafmetingen:</u> 650 x 530 mm <u>Capaciteit:</u> 6 korven à 115 mm of 9 korven à 75 mm hoog <u>Stapelhoogte:</u> met stolpdeksel: 680 mm zonder stolpdeksel: 540 mm	1025 x 700 x 911 mm Werkhoogte: 900 mm	75 kg	1,8 kW 220–240 V 50–60Hz	574 904 (383 377)	2.776,80

B.PRO dienbladenstapelaars

- Van roestvrij staal
- Met kunststof wielen, roestvrij conform DIN 18867-8
- Wielen ø 125 mm, 4 zwenkwielen waarvan 2 met rem
- Stoothoeken aan de 4 hoeken
- Stabiele, ergonomische RVS-duwhandgreep
- Max. belading: 200 kg

Speciale dienbladenstapelaar voor automatisch afstapelen bij deel- of volautomatische afwasmachines op aanvraag





Afbeelding	Model	Capaciteit/ stapelhoogte (mm)	Afmetingen L x B x H (mm)	Gewicht (kg)	Bestelnr. (basis- model)	Prijs in € excl. BTW
	CCE 54/38 Dienbladenstapelaar, open uitvoering	<u>Capaciteit:</u> ca. 100 dienbladen, max. 530 x 370 mm <u>Stapelhoogte:</u> 700 mm	810 x 555 x 900 mm	38,2 kg	574 927 (383 253)	1.410,40
	CCE-V 54/33 Dienbladenstapelaar, open uitvoering	<u>Capaciteit:</u> ca. 100 dienbladen, in GN-formaat 530 x 325 mm <u>Stapelhoogte:</u> 700 mm	810 x 555 x 900 mm	38,2 kg	574 928 (383 253)	1.978,80
	CCE-A Dienbladenstapelaar, open uitvoering met dienbladgeleidingen opzij	<u>Capaciteit:</u> ca. 100 dienbladen, max. 530 x 370 mm <u>Stapelhoogte:</u> 700 mm	810 x 555 x 900 mm	40,2 kg	574 929 (383 253)	1.645,30
	CCE-A Dienbladenstapelaar, open uitvoering zonder dienbladgeleidingen opzij			38,5 kg	574 930 (383 253)	1.541,50
	CE 54/38 Dienbladenstapelaar, gesloten uitvoering	<u>Capaciteit:</u> ca. 80 dienbladen max. 530 x 370 mm <u>Stapelhoogte:</u> 540 mm	775 x 520 x 911 mm Werkhoogte: 900 mm Hoogte met stolpdeksel: 1027 mm	40,0 kg	574 908 (383 381)	1.634,30

B.PRO universele stapelaars

- Van roestvrij staal
- Met kunststof wielen, roestvrij conform DIN 18867-8
- Wielen ø 125 mm, 4 zwenkwielen waarvan 2 met rem
- Stoothoeken aan de 4 hoeken
- Stabiele, ergonomische RVS-duwhandgreep
- Smit- en spatwaterdicht (IP X5)
- Max. belading: 200 kg



Universele stapelaar, onverwarmd

Afbeelding	Model	Capaciteit/ stapelhoogte (mm)	Afmetingen L x B x H (mm)/ Platform L x B (mm)	Gewicht (kg)	Vermogen/ elektr. aansluiting	Bestelnr. (basis- model)	Prijs in € excl. BTW
	UNI 59/29 Universele stapelaar, onverwarmd, gesloten uitvoering, incl. 6 geleidestangen	afhankelijk van het soort vaatwerk <u>Stapelhoogte:</u> met stolpdeksel: 680 mm zonder stolpdeksel: 540 mm	774,6 x 520 x 944 mm 590 x 290 mm Werkhoogte: 900 mm	48,5 kg		574 911 (383 244)	2.066,30
	UNI 58/58 Universele stapelaar, onverwarmd, gesloten uitvoering, incl. 8 geleidestangen	afhankelijk van het soort vaatwerk <u>Stapelhoogte:</u> met stolpdeksel: 680 mm zonder stolpdeksel: 540 mm	805 x 700 x 944 mm 581 x 581 mm Werkhoogte: 900 mm	66 kg		574 912 (383 390)	2.656,70

Universele stapelaar met koelsleuven

	UNI-K 59/29 Universele stapelaar met koelsleuven, voor het inrijden en koelen van vaatwerk in koelruimten, incl. 6 geleidestangen	afhankelijk van het soort vaatwerk <u>Stapelhoogte:</u> met stolpdeksel: 680 mm zonder stolpdeksel: 540 mm	775 x 520 x 944 mm 590 x 290 mm Werkhoogte: 900 mm	46 kg		574 913 (383 248)	2.416,10
	UNI-K 58/58 Universele stapelaar met koelsleuven, voor het inrijden en koelen van vaatwerk in koelruimten, incl. 8 geleidestangen	afhankelijk van het soort vaatwerk <u>Stapelhoogte:</u> met stolpdeksel: 680 mm zonder stolpdeksel: 540 mm	805 x 700 x 944 mm 581 x 581 mm Werkhoogte: 900 mm	60 kg		574 914 (383 392)	3.017,30

Universele stapelaar, verwarmd



	UNI-H 59/29 Universele stapelaar, verwarmd (circul.) +30 °C tot +110 °C, gesloten uitvoering, incl. stolpdeksel en 6 geleidestangen	afhankelijk van het soort vaatwerk <u>Stapelhoogte:</u> met stolpdeksel: 680 mm zonder stolpdeksel: 540 mm	885 x 520 x 944 mm 590 x 290 mm Werkhoogte: 900 mm Hoogte met stolpdeksel: 1027 mm	68,5 kg	1,8 kW 220-240 V 50-60Hz	574 909 (383 387)	2.711,20
	UNI-H 58/58 Universele stapelaar, verwarmd (circul.) +30 °C tot +110 °C, gesloten uitvoering, incl. stolpdeksel en 8 geleidestangen	afhankelijk van het soort vaatwerk <u>Stapelhoogte:</u> met stolpdeksel: 680 mm zonder stolpdeksel: 540 mm	944 x 700 x 944 mm 581 x 581 mm Werkhoogte: 900 mm Hoogte met stolpdeksel: 1079 mm	91 kg	1,8 kW 220-240 V 50-60Hz	574 910 (383 389)	3.656,90

B.PRO bordenstapelaars voor inbouw

- Van roestvrij staal
- Vierkante stapelbuizen
- Easy-setting-systeem voor eenvoudige veerinstelling



Bordenstapelaar voor inbouw, onverwarmd

Afbeelding	Model	Capaciteit/ stapelhoogte (mm)/ Inbouwdiepte (mm)	Afmet. L x B x H (mm)	Gewicht (kg)	Vermogen/ elektr. aansluiting	Bestelnr. (basis-model)	Prijs in € excl. BTW
	TSE-1 18-33 ET: 630 Bordenstapelaar, onverwarmd	ca. 70 borden rond: \varnothing 18–33 cm hoekig: max. 28 x 28 cm <u>Stapelhoogte:</u> met stolpdeksel: 685 mm zonder stolpdeksel: 670 mm Inbouwdiepte: 630 mm	425 x 425 x 760 mm	13 kg		573 780 (374 296)	569,60
	TSE-1 18-33 ET: 750 Bordenstapelaar, onverwarmd	ca. 80 borden rond: \varnothing 18–33 cm hoekig: max. 28 x 28 cm <u>Stapelhoogte:</u> met stolpdeksel: 800 mm zonder stolpdeksel: 785 mm Inbouwdiepte: 750 mm	425 x 425 x 875 mm	14 kg		573 781 (374 297)	569,60

Bordenstapelaar voor inbouw, verwarmd

	TSE-H1 18-33 ET: 684 Bordenstapelaar, statisch verwarmd, beschermingsklasse: IP X4, incl. stolpdeksel van polycarbonaat, temperatuur regelbaar van +30 °C tot +85 °C	ca. 70 borden rond: \varnothing 18–33 cm hoekig: max. 28 x 28 cm <u>Stapelhoogte:</u> met stolpdeksel: 685 mm zonder stolpdeksel: 670 mm Inbouwdiepte: 684 mm	480 x 480 x 810 mm Hoogte met stolpdeksel: 860 mm	29 kg	0,825 kW 220–240 V 50–60 Hz	573 782 (374 298)	1.055,00
	TSE-H1 18-33 ET: 800 Bordenstapelaar, statisch verwarmd, beschermingsklasse: IP X4 incl. stolpdeksel van polycarbonaat, temperatuur regelbaar van +30 °C tot +85 °C	ca. 80 borden rond: \varnothing 18–33 cm hoekig: max. 28 x 28 cm <u>Stapelhoogte:</u> met stolpdeksel: 800 mm zonder stolpdeksel: 785 mm Inbouwdiepte: 800 mm	480 x 480 x 930 mm Hoogte met stolpdeksel: 980 mm	31 kg	0,825 kW 220–240 V 50–60 Hz	573 783 (374 299)	1.055,00

Uitsnede-afmetingen

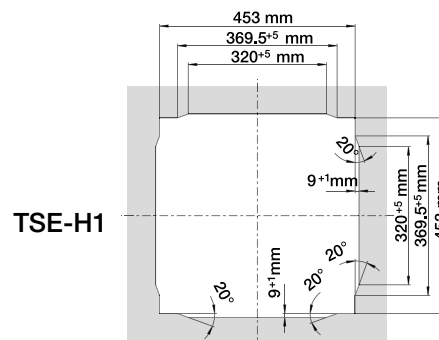
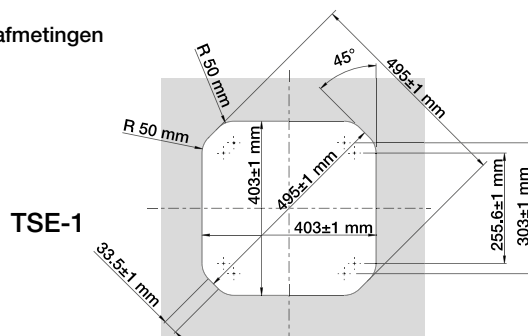

B.PRO korvenstapelaars voor inbouw

- Van roestvrij staal



Korvenstapelaars voor inbouw, onverwarmd

Afbeelding	Model	Korfafmetingen/ capaciteit/ stapelhoogte (mm)	Afmetingen L x B x H (mm)	Gewicht (kg)	Vermogen/ elektr. aansluiting	Bestelnr. (basis- model)	Prijs in € excl. BTW
	CEB 50/50 Korvenstapelaar, voor inbouw van onderaf, onverwarmd, open uitvoering	<u>Korfafmetingen:</u> 500 x 500 mm <u>Capaciteit:</u> 6 korven à 115 mm of 9 korven à 75 mm hoog <u>Stapelhoogte:</u> met stolpdeksel: 680 mm zonder stolpdeksel: 540 mm	600 x 545 x min. 765 - max. 865mm (in hoogte verstel- baar)	19 kg		590 025 (294 079)	1.169,80
	Flens voor inbouw van bovenaf						590 103

Korvenstapelaars voor inbouw, verwarmd

	CEBH 50/50 Korvenstapelaar, voor inbouw, verwarmd (circul.) +30 °C tot +110 °C gesloten uitvoering	<u>Korfafmetingen:</u> 500 x 500 mm <u>Capaciteit:</u> 6 korven à 115 mm of 9 korven à 75 mm hoog <u>Stapelhoogte:</u> zonder stolpdeksel: 540 mm	700 x 691 x 785 mm	64,5 kg	1,8 kW 220–240 V 50–60Hz	572 206 (362 960)	3.137,70
--	---	--	--------------------	---------	--------------------------------	-----------------------------	-----------------

Universele stapelaars voor inbouw

- Van roestvrij staal







Afbeelding	Model	Capaciteit/ stapelhoogte (mm)	Afmetingen L x B x H (mm)	Gewicht (kg)	Bestelnr. (basis- model)	Prijs in € excl. BTW	
	UNI-B 59/29 Universele stapelaar, voor inbouw van onderaf, onverwarmd, incl. 6 geleidestangen	afhankelijk van het soort vaatwerk <u>Stapelhoogte:</u> met stolpdeksel: 680 mm zonder stolpdeksel: 540 mm	613 x 375 x min. 765 – max. 865 mm (in hoogte verstelbaar)	32 kg	572 470 (364 826)	1.760,20	
	Flens voor inbouw van bovenaf						572 472

B.PRO kienbladenstapelaars voor inbouw

• Van roestvrij staal



Afbeelding	Model	Capaciteit/ platform L x B (mm)	Afmetingen L x B x H (mm)	Gewicht (kg)	Bestelnr. (basis- model)	Prijs in € excl. BTW
	CEB 47/36 Dienbladenstapelaar Inbouw van onderaf	ca. 100 dienbladen 470 x 360 mm Uitsparingmaten: 500 x 390 mm	569 x 391 x min. 765 – max. 878 mm (in hoogte verstelbaar)	16,5 kg	590 023 (294 077)	945,70
	CEB 47/36 Dienbladenstapelaar (incl. flens rondom) Inbouw van bovenaf	ca. 100 dienbladen 470 x 360 mm Uitsparingmaten: 585 x 400 mm	621 x 456 x min. 765 – max. 878 mm (in hoogte verstelbaar)	19 kg	564 021 (294 077)	1.169,90
	CEB 53/37 Dienbladenstapelaar Inbouw van onderaf	ca. 100 dienbladen 530 x 370 mm Uitsparingmaten: 550 x 390 mm	619 x 391 x min. 758 – max. 858 mm (in hoogte verstelbaar)	17 kg	590 024 (294 078)	945,70
	CEB 53/37 Dienbladenstapelaar (incl. flens rondom) Inbouw van bovenaf	ca. 100 dienbladen 530 x 370 mm Uitsparingmaten: 635 x 400 mm	671 x 456 x min. 758 – max. 858 mm (in hoogte verstelbaar)	19,5 kg	564 022 (294 078)	1.169,90



De onderstreepte modellen zijn in gangbare hoeveelheden, standaard verpakt, binnen 72 uur gereed voor verzending (tussentijdse verkoop voorbehouden).

Toebehoren voor stapelaars

Toebehoren

Afbeelding	Aanduiding	Voor model	Bestelnr.	Prijs in € excl. BTW
	Geleidestangen van kunststof (1 st.)	UNI, UNI-H, UNI-K, UNI-B, CE-UK 53/53	379 653	14,50

Korven

Afbeelding	Aanduiding	Voor model	Afmetingen L x B x H (mm)	Bestelnr.	Prijs in € excl. BTW
	Korf van staaldraad met kunststof gecoat, maaswijdte: 35 x 25 mm maasdraad: ø 2,5 mm framedraad: ø 6 mm kleur: grijs	CE 53/53, CHV 53/53, CCE 53/53, CE-UK 53/53, CEBH 50/50, CEB 50/50, CEK 53/53, CEE 50/50	500 x 500 x 75 mm	144 801	61,20
			500 x 500 x 115 mm	144 802	64,50
		CE 66/54, CHV 66/54, CCE 66/54	650 x 530 x 75 mm	952 032	69,90
			650 x 530 x 115 mm	952 033	69,90
		CHV 53/53, CE 53/53, CEK 53/53, CCE 53/53, CE-UK 53/53	525 x 525 x 75 mm	296 284	76,60
			525 x 525 x 115 mm	296 285	83,10
	Korf van RVS 18/10 elektrolytisch gepolijst, maaswijdte: 35 x 25 mm maasdraad: ø 2,5 mm framedraad: ø 6 mm	CE 53/53, CHV 53/53, CCE 53/53, CE-UK 53/53, CEBH 50/50, CEB 50/50, CEK 53/53, CEE 50/50	500 x 500 x 75 mm	144 803	84,20
			500 x 500 x 115 mm	144 804	88,60
		CE 66/54, CHV 66/54, CCE 66/54	650 x 530 x 75 mm	952 030	97,20
			650 x 530 x 115 mm	952 031	102,60
		CHV 53/53, CE 53/53, CEK 53/53, CCE 53/53, CE-UK 53/53	525 x 525 x 75 mm	296 286	87,40
			525 x 525 x 115 mm	296 287	91,90

Toebehoren voor stapelaars

Deksels

Afbeelding	Aanduiding	Voor model	Diameter/ Afmetingen L x B x H (mm)	Bestelnr.	Prijs in € excl. BTW
	Buisstolpdekse rechthoekig, transparant, van polycarbonaat	UNI 59/29, UNI-H 59/29, UNI-K 59/29, UNI-B 59/29	642 x 342 x 125 mm	146 904	123,60
		CHV 66/54, CE 66/54	710 x 590 x 165 mm	296 815	166,20
		CHV 58/58, UNI 58/58, UNI-H 58/58, UNI-K 58/58, CE 58/58, UNI-B 58/58	625 x 625 x 175 mm	296 814	158,60
		CHV 53/53, CEBH 50/50, CEB 50/50, CEK 53/53, CE-UK 53/53, CE 53/53	570 x 570 x 165 mm	296 813	147,60
	Stolpdekse 88/61 van EPP	CE 88/61	983 x 710 x 178 mm	367 558	294,10
	Stootrand rondom	alle verrijdbare stapelaars, niet voor CE-UK 53/53			213,20

Toebehoren voor stapelaars

Bestekopzetstuk

Afbeelding	Omschrijving	Voor model	Afmetingen L x B x H (mm)	 Prijs in € excl. BTW
	Bestekopzetstuk zonder servettendispenser	CCE 53/53, CCE 54/38 ca. 260 bestekdelen	525 x 455 x 365 mm	490,90
	Bestekopzetstuk met servettendispenser	CCE 53/53, CCE 54/38 ca. 260 bestekdelen	525 x 455 x 365 mm	895,40

Wielen voor verrijdbare stapelaars

Afbeelding	Model	Omschrijving	Voor model	 Meerprijs in € excl. BTW
geen afbeelding	Antistatische wielen	2 bok- en 2 zwenkwielen met rem, roestvrij conform DIN 18867-8, van kunststof, ø 125 mm	CE-UK 53/53	100,40
geen afbeelding	RVS-wielen	4 zwenkwielen, waarvan 2 met rem, ø 125 mm	alle verrijdbare stapelaars	45,50
		2 bok- en 2 zwenkwielen met rem, ø 125 mm	CE-UK 53/53	45,50
		4 zwenkwielen, waarvan 2 met rem, ø 160 mm	CE-UK 53/53	246,30
		2 bok- en 2 zwenkwielen met rem, ø 160 mm	CE-UK 53/53	246,30
geen afbeelding	Staalverzinkte wielen	4 zwenkwielen, waarvan 2 met rem, ø 125 mm	alle verrijdbare stapelaars m.u.v. CE-UK 53/53	-37,00 Minderprijs t.o.v. uitvoering met kunststofwielen
		2 bok- en 2 zwenkwielen met rem, ø 160 mm	CE-UK 53/53	54,40
		2 bok- en 2 zwenkwielen met rem, ø 200 mm	CE-UK 53/53	140,60

B.PRO banden

- Materiaal RVS 18/10
- Aan-/uitschakelaar, Sensoreindschakelaar aan het uiteinde van de band, noodstopknop aan het begin en uiteinde van de band
- Hoofdschakelaar op de schakelkast, Snelheid instelbaar van 2,5–12 m/min.
- Vuilafstrijder met verwijderbare opvangbak (uitsluitend GSPV)
- Onderhoudsvrije containermotor
- Afmetingen (B x H): 500 x 900 mm



Snaartransportband RSPV

Afbeelding	Omschrijving	Model	Aantal banddelen	Lengte (mm)	Bestelnr.	Prijs in € excl. BTW
	Snaartransportband, vaststaand enkeldelig tot max. 3500 mm, naar wens tot 6000 mm	RSPV 3,0	1	3000 mm	383 735	10.983,80
		RSPV 3,5	1	3500 mm		11.132,50
		RSPV 4,0	2	4000 mm		11.354,40
		RSPV 4,5	2	4500 mm		11.989,60
		RSPV 5,0	2	5000 mm		12.190,80
		RSPV 5,5	2	5500 mm		12.344,90
		RSPV 6,0	2	6000 mm		12.613,80
		RSPV 6,5	3	6500 mm		13.162,60
		RSPV 7,0	3	7000 mm		13.426,00
		RSPV 7,5	3	7500 mm		13.688,50
		RSPV 8,0	3	8000 mm		13.951,90
		RSPV 8,5	3	8500 mm		14.638,50
		RSPV 9,0	3	9000 mm		14.901,00
		RSPV 9,5*	4	9500 mm		18.450,70
		overige lengten op aanvraag				

*Aanwijzing: uitsluitend mogelijk met extra aandrijving (reeds in prijs inbegrepen)

Riemtransportband GSPV

Afbeelding	Omschrijving	Model	Aantal banddelen	Lengte (mm)	Bestelnr.	Prijs in € excl. BTW
	Riemtransportband, vaststaand enkeldelig tot max. 3500 mm, naar wens tot 6000 mm	GSPV 3,0	1	3000 mm	383 736	11.818,00
		GSPV 3,5	1	3500 mm		11.941,60
		GSPV 4,0	1	4000 mm		12.136,10
		GSPV 4,5	1	4500 mm		12.953,80
		GSPV 5,0	1	5000 mm		13.082,80
		GSPV 5,5	1	5500 mm		13.246,90
		GSPV 6,0	1	6000 mm		13.584,60
		GSPV 6,5	3	6500 mm		13.836,00
		GSPV 7,0	3	7000 mm		14.022,00
		GSPV 7,5	3	7500 mm		14.602,50
		GSPV 8,0	3	8000 mm		14.813,40
		GSPV 8,5	3	8500 mm		15.081,20
		GSPV 9,0	3	9000 mm		15.280,30
		GSPV 9,5	4	9500 mm		15.421,20
		GSPV 10,0	4	10000 mm		15.682,50
overige lengten op aanvraag						

De onderstreepte modellen zijn in gangbare hoeveelheden, standaard verpakt, binnen 72 uur gereed voor verzending (tussentijdse verkoop voorbehouden).

B.PRO banden

- Temperatuurbereik van +7 °C tot +15 °C
- Aansluiting op een centrale koeling op locatie
- Afmetingen (B x H): 630 x 900 mm



Circulatieluchtgekoelde voedselverdeelband RSPV UK

Afbeelding	Omschrijving	Model		Elektr. aansl.	Bestelnr.	Prijs in € excl. BTW
	Circulatieluchtgekoelde voedselverdeelband, vaststaand	RSPV-UK 3,0	3000 mm	400 V 3N PE	383 737	op aanvraag
		RSPV-UK 4,0	4000 mm			
		RSPV-UK 5,0	5000 mm			
		RSPV-UK 6,0	6000 mm			
		RSPV-UK 7,0	7000 mm			
		RSPV-UK 8,0	8000 mm			
		RSPV-UK 9,0	9000 mm			
		RSPV-UK 10	10000 mm			
		RSPV-UK 11	11000 mm			
		RSPV-UK 12	12000 mm			
			overige lengten op aanvraag			





Toebehoren voor banden

Toebehoren/opties voor RSPV, RSPV-UK en GSPV

Omschrijving	Uitvoering	Voor model	Meerprijs in € excl. BTW
Transportband vrijdbaar (Niet mogelijk bij RSPV-UK, RSPV vrijdbaar tot 10 m)	4 zwenkwielen met rem, verzinkt staal, ø 125 mm , tot bandlengte 3500 mm		711,30
	6 zwenkwielen met rem, verzinkt staal, ø 125 mm , bandlengte van 3600 tot max. 6000 mm		891,10
	4 zwenkwielen met rem, roestvrij staal, ø 125 mm , tot bandlengte 3500 mm		827,50
	6 zwenkwielen met rem, roestvrij staal, ø 125 mm , bandlengte van 3600 tot max. 6000 mm		1.064,40
	4 zwenkwielen met rem, kunststof (roestvrij conform DIN 18867-8), ø 125 mm , tot bandlengte 3500 mm		746,10
	6 zwenkwielen met rem, kunststof (roestvrij conform DIN 18867-8), ø 125 mm , bandlengte van 3600 tot max. 6000 mm		983,00

Toebehoren voor banden

Toebehoren/opties voor RSPV, RSPV-UK en GSPV

Omschrijving	Uitvoering	Voor model	Meerprijs in € excl. BTW	
Contactdoos met randaarde 230 V	enkel, incl. houder (console), max. 12 stuks		per stuk	175,50
	paarsgewijs, tegenoverliggend, incl. houder (console), max. 6 paar		per paar	301,10
CEE-contactdoos 230 V	enkel, incl. houder (console), max. 12 stuks		per stuk	186,50
	paarsgewijs, tegenoverliggend, incl. houder (console), max. 6 paar		per paar	332,40
CEE-contactdoos 400 V	enkel, incl. houder (console), max. 4 stuks		per stuk	284,20
	paarsgewijs, tegenoverliggend, incl. houder (console), max. 2 paar		per paar	510,00
Kabelgoot	Kabelgoot, aan beide zijden, kunststof		per str. m	78,20
Aan-/uitknop 	1 extra aan-/uitknop (aan het begin van de band)	RSPV/GSPV		399,70
		RSPV-UK		453,10
	2 extra aan-/uitknoppen			799,40
	3 extra aan-/uitknoppen			1.199,10
	4 extra aan-/uitknoppen			1.598,80
Voetschakelaar 	Voetschakelaar met scheidingstrafo (aan het einde van de band/schakelkast)			556,40
Stootrandprofiel 	Stootrand aan beide zijden		per str. m	68,30
Zwenktafel voor patiëntkaarten 	Zwenktafel voor patiëntkaarten, afmetingen 350 x 325 mm, aangebracht rechts* of links* aan het begin of einde van de band * (gezien vanuit de bandlooprichting in het bovenaanzicht) max. belasting: 5 kg		per stuk	482,60
Klaptafel 	Klaptafel, afmetingen 600 x 400 mm, aangebracht rechts* of links* aan het begin of einde van de band * (gezien vanuit de bandlooprichting in het bovenaanzicht)			423,70



B.PRO koelstation

- Actieve circulatieluchtkoeling
- Het koelstation wordt aangesloten op een externe koelinstallatie (niet inbegrepen)
- Uitvoeringsvarianten met technische aansluitingen links of rechts
- Temperatuur op de graad nauwkeurig regelbaar van +4 °C tot +12 °C (bij +32 °C omgevingstemperatuur)
- Te installeren koelvermogen: 2,4 kW (bij t0 = -10 °C)

Koelstation KS-UK RWR 3-A

Afbeelding	Omschrijving	Afmetingen L x B x H (mm) Gewicht (kg)	Elektr. aansl.	Bestelnr.	Prijs in € excl. BTW
	Koelstation KS-UK RWR 3-A voor regaalwagen RWR 3 KS en RWR 3-A KS, voor het koelhouden van de voor het portioneren aan de band klaargezette maaltijdcomponenten in de regaalwagen, koelmiddel naar keuze R134a resp. R404A, andere koudedragers op aanvraag, aan de bedieningszijde zijn 2 dubbelwandige, geïsoleerde deuren aangebracht, verdeeld in de verhouding 2:1	ca. 1290 x 1110 x 1375 mm ca. 210 kg	220–240 V AC 50 Hz 0,2 kW	372 599	op aanvraag

Toebehoren regaalwagen voor koelstation KS-UK RWR 3-A

Afbeelding	Model	Omschrijving	Paren geleiders/ -afstand	Capaciteit	Afmetingen L x B x H (mm) Gewicht (kg)	Wielen ø125 mm	Bestelnr.	Prijs in € excl. BTW
	RWR 3 KS	Regaalwagen voor het klaarzetten van de maaltijdcomponen- ten voor het portioneren aan de band, voor inrijden in het koelstation, indirecte koeling door het koelstation, met doorlopende bo- demplaat, van roestvrij staal, 4 zwenkwielen waarvan 2 met rem	24 paar 82 mm	3 x GN 1/1 voor het por- tioneren en 21 x GN 1/1 als voorraad	ca. 1180 x 625 x 900 mm ca. 30 kg	Kunststof, roestvrij conform DIN 18867-8	573 384	op aanvraag
						Staal, verzinkt	573 385	
	RWR 3-A KS	Regaalwagen voor het klaarzetten van de maaltijdcomponen- ten voor het portioneren aan de band, voor inrijden in het koelstation, indirecte koeling door het koelstation, met doorlopende bo- demplaat, van roestvrij staal, 4 zwenkwielen waarvan 2 met rem	27 paar 82 mm	6 x GN 1/1 voor het por- tioneren en 21 x GN 1/1 als voorraad	ca. 1180 x 823 x 1200 mm ca. 38 kg	Kunststof, roestvrij conform DIN 18867-8	573 386	op aanvraag
						Staal, verzinkt	573 387	

B.PRO koelstation

- Actieve circulatieluchtkoeling
- Uitvoeringsvarianten met technische aansluitingen links of rechts
- Temperatuur op de graad nauwkeurig regelbaar van +4 °C tot +12 °C (bij +32 °C omgevingstemperatuur)
- Optioneel: dubbelwandige, geïsoleerde deur voor gebruik van het koelstation als inrijdkeelkast



Koelstation

Afbeelding	Omschrijving	Afmetingen L x B x H (mm) Gewicht (kg)	Elektr. aansl.	Bestelnr.	Prijs in € excl. BTW
 <p>KS-UK RWR-VP 163 (Afb. met toebehoren deur)</p>	<p>Koelstation KS-UK RWR-VP 163 voor regaalwagen RWR-VP 163 KS, voor het koelhouden aan de band van de in de regaalwagen klaargezette voorgeportioneerde gerechten, het koelstation wordt op een vaste koelinstallatie aangesloten, koelmiddel naar keuze R134a resp. R404A, andere koudedragers op aanvraag, te installeren koelvermogen: 2,8 kW (bij $t_0 = -10\text{ °C}$)</p>	<p>ca. 780 x 1185 x 1940 mm ca. 255 kg</p>	<p>220–240 V AC 50 Hz 0,2 kW</p>	<p>372 514</p>	<p>op aanvraag</p>

Toebehoren regaalwagen RWR-VP 163 KS voor koelstation KS-UK RWR-VP 163



Afbeelding	Model	Paren geleiders/ -afstand	Capaciteit	Afmetingen L x B x H (mm) Gewicht (kg)	Wielen ø125 mm	Bestelnr.	Prijs in € excl. BTW
 <p>RWR-VP 163 KS</p>	<p>Regaalwagen RWR-VP 163 KS voor het klaarzetten van voorgeportioneerde gerechten op dienbladen aan de band, voor inrijden in het koelstation, indirecte koeling door het koelstation, met doorlopende bodemplaat, van roestvrij staal, 4 zwenkwielen waarvan 2 met rem</p>	<p>12 paar 115 mm</p>	<p>24x GN- of EN-dienbla- den</p>	<p>ca. 671 x 832 x 1675 mm ca. 20 kg</p>	<p>Kunststof, roestvrij conform DIN 18867-8</p>	<p>573 388</p>	<p>op aanvraag</p>
					<p>Staal, verzinkt</p>	<p>573 389</p>	

Centraal koelstation voor stapelaars

- Inrijdstation voor universele stapelaars UNI 60/60 ZKS en UNI 88/60 ZKS
- Uitvoeringsvarianten met technische aansluitingen links of rechts
- Voor het afkoelen en koelhouden van vaatwerk resp. voor het koelhouden van voorgeportioneerde gerechten in de universele stapelaars ZKS
- Actieve circulatieluchtkoeling
- Temperatuur op de graad nauwkeurig regelbaar van +4 °C tot +12 °C (bij +32 °C omgevingstemperatuur)
- Optioneel: hangende uitvoering



Koelstation

Afbeelding	Omschrijving	Afmetingen L x B x H (mm) Gewicht (kg)	Elektr. aansl.	Bestelnr.	Prijs in € excl. BTW
 <p>ZKS-UK 1</p>	<p>Centraal koelstation ZKS-UK 1 voor 1 universele stapelaar ZKS, het koelstation wordt op een vaste koelinstallatie aangesloten, koelmiddel naar keuze R134a resp. R404A, andere koudedragers op aanvraag, te installeren koelvermogen: 0,6 kW (bij $t_0 = -10$ °C)</p>	<p>ca. 890 x 600 x 930 mm ca. 50 kg</p>	<p>220–240 V AC 50 Hz 0,1 kW</p>	372 138	op aanvraag
 <p>ZKS-UK 2</p>	<p>Centraal koelstation ZKS-UK 2 voor 2 universele stapelaar ZKS, het koelstation wordt op een vaste koelinstallatie aangesloten, koelmiddel naar keuze R134a resp. R404A, andere koudedragers op aanvraag, te installeren koelvermogen: 1,2 kW (bij $t_0 = -10$ °C)</p>	<p>ca. 1690 x 600 x 930 mm ca. 95 kg</p>	<p>220–240 V AC 50 Hz 0,1 kW</p>	372 135	
 <p>ZKS-UK 3</p>	<p>Centraal koelstation ZKS-UK 3 voor 3 universele stapelaar ZKS, het koelstation wordt op een vaste koelinstallatie aangesloten, koelmiddel naar keuze R134a resp. R404A, andere koudedragers op aanvraag, te installeren koelvermogen: 1,8 kW (bij $t_0 = -10$ °C)</p>	<p>ca. 2490 x 600 x 930 mm ca. 145 kg</p>	<p>220–240 V AC 50 Hz 0,1 kW</p>	371 451	

Universele stapelaar voor centrale koelstations

- Voor het koelhouden en klaarzetten van vaatwerk resp. voorgeportioneerde gerechten voor het portioneren aan de band
- De universele stapelaar wordt aangekoppeld aan het centrale koelstation
- Indirecte koeling van het vaatwerk resp. de voorgeportioneerde gerechten door het centrale koelstation
- Gelijkmatische verdeling van de koude lucht door een speciaal luchtgeleidingssysteem
- Met deksel van kunststof om koudeverliezen te voorkomen
- Dubbelwandig geïsoleerd met thermische scheiding om koudeverliezen en condensvorming te voorkomen
- Capaciteit: afhankelijk van het stapelgoed, stapelhoogte: 495 mm



Universele stapelaar UNI ZKS

Afbeelding	Omschrijving	Afmetingen L x B x H (mm) Gewicht (kg)	Bestelnr.	Prijs in € excl. BTW
	Universele stapelaar UNI 60/60 ZKS Stapelplatform: 597 x 597 mm 4 zwenkwielen waarvan 2 met rem, kunststof, roestvrij conform DIN 18867-8	ca. 929 x 751 x 911 mm (hoogte met deksel: 995 mm) ca. 100 kg	383 384	op aanvraag

Toebehoren/opties voor UNI ZKS

Afbeelding	Omschrijving	Afmetingen L x B x H (mm)	Bestelnr.	Prijs in € excl. BTW
geen afbeelding	Kunststof geleidingsstaven		379 652	op aanvraag
	Korf van staaldraad, met kunststof gecoat	500 x 500 x 75 mm	144 801	
		500 x 500 x 115 mm	144 802	
		525 x 525 x 75 mm	296 284	
		525 x 525 x 115 mm	296 285	
	Korf van roestvrij staal	500 x 500 x 75 mm	144 803	
		500 x 500 x 115 mm	144 804	
		525 x 525 x 75 mm	296 286	
		525 x 525 x 115 mm	296 287	

Wielen voor UNI ZKS

Afbeelding	Omschrijving	Diameter (mm)	Prijs in € excl. BTW
geen afbeelding	Roestvrij stalen wielen, 4 zwenkwielen waarvan 2 met rem	ø125 mm	op aanvraag
	Wielen met behuizing van verzinkt staal, 4 zwenkwielen waarvan 2 met rem	ø125 mm	

De onderstreepte modellen zijn in gangbare hoeveelheden, standaard verpakt, binnen 72 uur gereed voor verzending (tussentijdse verkoop voorbehouden).

DIENBLADEN- TRANSPORTWAGENS

De B.PRO dienbladtransportwagens: krachtige ondersteuning voor uw team.

De B.PRO dienbladtransportwagens (TTW) pakken stevig aan: de naadloos diepgetrokken geleiders helpen u bij het vlot in- en uitruimen van de dienbladen. De vier extra lange duwhandgrepen bieden voor iedereen in het team een ergonomische handgreephoogte – voor gemakkelijker duwen,

trekken en manoeuvreren, onafhankelijk van de lichaamslengte en zelfs met geopende deuren. De hoogwaardige constructie zorgt voor optimale hygiëne doordat deze gemakkelijk is schoon te maken en u zo waardevolle tijd bespaart.

**Kwaliteit die gezien mag worden:
B.PRO dienbladtransportwagens
– voor veilige en hygiënische voedsel-
verdeling van maaltijden op dienblad..**



Zelfverzekerde presentatie in een onderscheidend design:
oerdegelijk, hoogwaardig en volmaakt van vorm.

Vier ergonomische duwhandgrepen met
ruime stangdiameter vergemakkelijken het
transport – ongeacht in welke richting.

De extra brede stootbeveiliging rondom
biedt bescherming voor wagen en meubilair
en voor de handen tijdens het verplaatsen
door smalle gangen en deuren.

B.PRO Dienbladen-transportwagens

Dienbladtransportwagens, enkelwandig	91
Dienbladtransportwagen, dubbelwandig, geïsoleerd	94
Dienbladtransportwagens, voor passieve koeling met eutectische platen, dubbelwandig, geïsoleerd	97
Dienbladtransportwagens, dubbelwandig, geïsoleerd, hygiëne-uitvoering H1	100
Toebehoren voor dienbladtransportwagens	101

B.PRO dienbladtransportwagens voor passieve koeling.

Bij B.PRO worden de koelelementen direct in de deuren geplaatst – eenvoudig de koelelementen (eutectische platen) in de houders aan de binnenzijden van de deuren schuiven en klaar!

Door dit constructieprincipe is het inwendige compleet voorzien van gesloten geribde wanden. Bij het beladen en uitnemen van de dienbladen kunt u elk compartiment apart openen.

Voor u betekent dat: geen ongewenste luchtuitwisseling tussen de compartimenten, een beter temperatuurbehoud, snel toegang tot de koelelementen, eenvoudigere reiniging en betere hygiëne – omdat B.PRO gewoon verder denkt.



Overtuigend van buiten en van binnen: kwaliteit van het merk B.PRO.



Hoogwaardige materialen

B.PRO dienbladtransportwagens worden gemaakt van hoogwaardig roestvrij staal (materiaal 1.403). Het gemicroleerde oppervlak is zeer goed bestand tegen vervuiling en ziektekiemen.



Gescheiden compartimenten

Alle deuren kunnen onafhankelijk van elkaar worden geopend, ook bij de driedeurs modellen. Dat vergemakkelijkt het uitnemen van de dienbladen en helpt om de inwendige temperatuur zo lang mogelijk constant te houden.



Diepgetrokken geleiders

Onze diepgetrokken geribde wanden met geïntegreerde kantelbeveiliging bestaan uit één stuk – zonder randen die vuil vasthouden, zonder scherpe hoeken en kanten. Dat maakt het reinigen makkelijker, vermindert het gevaar voor letsel en ontziet de dienbladen.

Verklaring van de codering van de B.PRO dienbladtransportwagens.

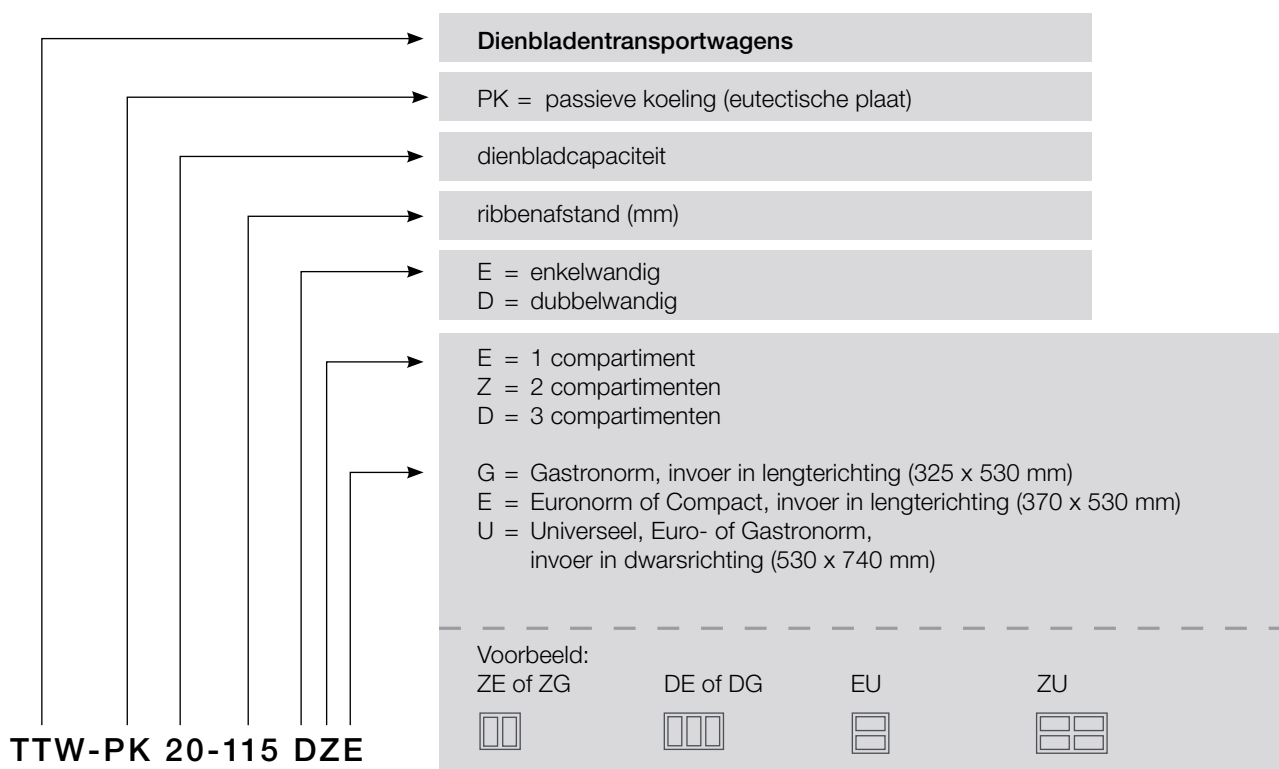





B.PRO dienbladtransportwagens, enkelwandig

- Enkelwandig, standaarduitvoering HS conform DIN 18865-9
- Diepgetrokken geleiders op een afstand van 115 mm
- Aan de korte zijden links en rechts elk 2 verticale, ergonomische duwhandgrepen
- Robuuste stootrand rondom
- Wielen ø160 mm, 2 bokwielen en 2 zwenkwielen met rem, staalvezinkt



Voor Euronormdienbladen

Afbeelding	Model	Uitvoering Capaciteit	Geleider- afstand	Afm. L x B x H (mm)	Gewicht (kg)	Bestelnr. (basis- model).	Prijs in € excl. BTW
	TTW 16-115 EZE Dienbladtransportwagen, enkelwandig	2 draaideuren/ 2 compartimenten 16 EN-dienbladen, invoer in lengterichting	115 mm	1122 x 783 x 1406 mm	93 kg	573 720 (374 092)	4.072,30
	TTW 20-115 EZE Dienbladtransportwagen, enkelwandig	2 draaideuren/ 2 compartimenten 20 EN-dienbladen, invoer in lengterichting	115 mm	1122 x 783 x 1636 mm	103 kg	573 723 (374 093)	4.280,00
	TTW 24-115 EDE Dienbladtransportwagen, enkelwandig	3 draaideuren/ 3 compartimenten 24 EN-dienbladen, invoer in lengterichting	115 mm	1554 x 783 x 1406 mm	127 kg	573 726 (374 094)	4.804,80
	TTW 30-115 EDE Dienbladtransportwagen, enkelwandig	3 draaideuren/ 3 compartimenten 30 EN-dienbladen, invoer in lengterichting	115 mm	1554 x 783 x 1636 mm	141 kg	573 729 (374 095)	5.127,30

B.PRO dienbladtransportwagens, enkelwandig

- Enkelwandig, standaarduitvoering HS conform DIN 18865-9
- Diepgetrokken geleiders op een afstand van 115 mm
- Aan de korte zijden links en rechts elk 2 verticale, ergonomische duwhandgrepen
- Robuuste stootrand rondom
- Wielen ø160 mm, 2 bokwielen en 2 zwenkwielen met rem, staalverzinkt



Voor Gastronomiedienbladen



Afbeelding	Omschrijving	Uitvoering Capaciteit	Geleiderafstand	Afm. L x B x H (mm)	Gewicht (kg)	Bestelnr. (basis-model)	Prijs in € excl. BTW
	TTW 16-115 EZG Dienbladtransportwagen, enkelwandig	2 draaideuren/ 2 compartimenten 16 GN-dienbladen, invoer in lengterichting	115 mm	1032 x 783 x 1406 mm	89 kg	573 732 (374 096)	4.055,90
	TTW 20-115 EZG Dienbladtransportwagen, enkelwandig	2 draaideuren/ 2 compartimenten 20 GN-dienbladen, invoer in lengterichting	115 mm	1032 x 783 x 1636 mm	98 kg	573 735 (374 097)	4.252,70
	TTW 24-115 EDG Dienbladtransportwagen, enkelwandig	3 draaideuren/ 3 compartimenten 24 GN-dienbladen, invoer in lengterichting	115 mm	1419 x 783 x 1406 mm	119 kg	573 738 (374 098)	4.700,90
	TTW 30-115 EDG Dienbladtransportwagen, enkelwandig	3 draaideuren/ 3 compartimenten 30 GN-dienbladen, invoer in lengterichting	115 mm	1419 x 783 x 1636 mm	134 kg	573 741 (374 099)	5.012,50

B.PRO dienbladtransportwagens, enkelwandig

- Enkelwandig, standaarduitvoering HS conform DIN 18865-9
- Diepgetrokken geleiders op een afstand van 115 mm
- Aan de korte zijden links en rechts elk 2 verticale, ergonomische duwhandgrepen
- Robuuste stootrand rondom
- Wielen ø160 mm, 4 zwenkwielen waarvan 2 met rem, staalvezinkt



Voor Euronorm- of Gastronormdienbladen

Afbeelding	Omschrijving	Uitvoering Capaciteit	Geleider- afstand	Afm. L x B x H (mm)	Gewicht (kg)	Bestelnr. (basis- model)	Prijs in € excl. BTW
	TTW 16-115 EEU Dienbladtransportwagen, enkelwandig	1 draaideur/ 1 compartiment 16 EN- of GN- dienbladen, invoer in dwarsrichting	115 mm	870 x 956 x 1406 mm	71 kg	573 744 (374 100)	3.061,10
	TTW 20-115 EEU Dienbladtransportwagen, enkelwandig	1 draaideur/ 1 compartiment 20 EN- of GN- dienbladen, invoer in dwarsrichting	115 mm	870 x 956 x 1636 mm	79 kg	573 746 (374 101)	3.192,30
	TTW 32-115 EEU Dienbladtransportwagen, enkelwandig	2 draaideuren/ 2 compartimenten 32 EN- of GN- dienbladen, invoer in dwarsrichting	115 mm	1452 x 956 x 1406 mm	109 kg	573 748 (374 102)	4.394,80
	TTW 40-115 EEU Dienbladtransportwagen, enkelwandig	2 draaideuren/ 2 compartimenten 40 EN- of GN- dienbladen, invoer in dwarsrichting	115 mm	1452 x 956 x 1636 mm	129 kg	573 750 (374 103)	4.651,80

B.PRO dienbladentransportwagens, dubbelwandig, geïsoleerd

- Dubbelwandig, geïsoleerd, standaarduitvoering HS conform DIN 18865-9
- Diepgetrokken geleiders op een afstand van 115 mm
- Aan de korte zijden links en rechts elk 2 verticale, ergonomische duwhandgrepen
- Robuuste stootrand rondom
- Wielen ø160 mm, 2 bokwielen en 2 zwenkwielen met rem, staalverzinkt



Voor Euronormdienbladen



Afbeelding	Model	Uitvoering Capaciteit	Geleider- afstand	Afm. L x B x H (mm)	Gewicht (kg)	Bestelnr. (basis- model)	Prijs in € excl. BTW
	TTW 16-115 DZE Dienbladentransportwagen, dubbelwandig, geïsoleerd	2 draaideuren/ 2 compartimenten 16 EN-dienbladen, invoer in lengterichting	115 mm	1122 x 783 x 1406 mm	111 kg	573 721 (374 092)	4.651,80
	TTW 20-115 DZE Dienbladentransportwagen, dubbelwandig, geïsoleerd	2 draaideuren/ 2 compartimenten 20 EN-dienbladen, invoer in lengterichting	115 mm	1122 x 783 x 1636 mm	124 kg	573 724 (374 093)	4.892,20
	TTW 24-115 DDE Dienbladentransportwagen, dubbelwandig, geïsoleerd	3 draaideuren/ 3 compartimenten 24 EN-dienbladen, invoer in lengterichting	115 mm	1554 x 783 x 1406 mm	151 kg	573 727 (374 094)	5.493,70
	TTW 30-115 DDE Dienbladentransportwagen, dubbelwandig, geïsoleerd	3 draaideuren/ 3 compartimenten 30 EN-dienbladen, invoer in lengterichting	115 mm	1554 x 783 x 1636 mm	166 kg	573 730 (374 095)	5.832,30

B.PRO dienbladtransportwagens, dubbelwandig, geïsoleerd

- Dubbelwandig, geïsoleerd, standaarduitvoering HS conform DIN 18865-9
- Diepgetrokken geleiders op een afstand van 115 mm
- Aan de korte zijden links en rechts elk 2 verticale, ergonomische duwhandgrepen
- Robuuste stootrand rondom
- Wielen ø160 mm, 2 bokwielen en 2 zwenkwielen met rem, staalvezinkt



Voor Gastronormdienbladen





Afbeelding	Omschrijving	Uitvoering Capaciteit	Geleider- afstand	Afm. L x B x H (mm)	Gewicht (kg)	Bestelnr. (basis- model)	Prijs in € excl. BTW
	TTW 16-115 DZG Dienbladtransportwagen, dubbelwandig, geïsoleerd	2 draaideuren/ 2 compartimenten 16 GN-dienbladen, invoer in lengterichting	115 mm	1032 x 783 x 1406 mm	106 kg	573 733 (374 096)	4.613,50
	TTW 20-115 DZG Dienbladtransportwagen, dubbelwandig, geïsoleerd	2 draaideuren/ 2 compartimenten 20 GN-dienbladen, invoer in lengterichting	115 mm	1032 x 783 x 1636 mm	118 kg	573 736 (374 097)	4.815,70
	TTW 24-115 DDG Dienbladtransportwagen, dubbelwandig, geïsoleerd	3 draaideuren/ 3 compartimenten 24 GN-dienbladen, invoer in lengterichting	115 mm	1419 x 783 x 1406 mm	143 kg	573 739 (374 098)	5.329,50
	TTW 30-115 DDG Dienbladtransportwagen, dubbelwandig, geïsoleerd	3 draaideuren/ 3 compartimenten 30 GN-dienbladen, invoer in lengterichting	115 mm	1419 x 783 x 1636 mm	159 kg	573 742 (374 099)	5.673,90

Dienbladentransportwagen, dubbelwandig, geïsoleerd

- Dubbelwandig, geïsoleerd, standaarduitvoering HS conform DIN 18865-9
- Diepgetrokken geleiders op een afstand van 115 mm
- Aan de korte zijden links en rechts elk 2 verticale, ergonomische duwhandgrepen
- Robuuste stootrand rondom
- Wielen ø160 mm, 4 zwenkwielen waarvan 2 met rem, staalverzinkt



Voor Euronorm- of Gastronomiedienbladen





Afbeelding	Omschrijving	Uitvoering Capaciteit	Geleider- afstand	Afm. L x B x H (mm)	Gewicht (kg)	Bestelnr. (basis- model)	Prijs in € excl. BTW
	TTW 16-115 DEU Dienbladentransportwagen, dubbelwandig, geïsoleerd	1 draaideur/ 1 compartiment 16 EN- of GN- dienbladen, invoer in dwarsrichting	115 mm	870 x 956 x 1406 mm	92 kg	573 745 (374 100)	3.662,40
	TTW 20-115 DEU Dienbladentransportwagen, dubbelwandig, geïsoleerd	1 draaideur/ 1 compartiment 20 EN- of GN- dienbladen, invoer in dwarsrichting	115 mm	870 x 956 x 1636 mm	102 kg	573 747 (374 101)	3.804,50
	TTW 32-115 DZU Dienbladentransportwagen, dubbelwandig, geïsoleerd	2 draaideuren/ 2 compartimenten 32 EN- of GN- dienbladen, invoer in dwarsrichting	115 mm	1452 x 956 x 1406 mm	138 kg	573 749 (374 102)	5.061,80
	TTW 40-115 DZU Dienbladentransportwagen, dubbelwandig, geïsoleerd	2 draaideuren/ 2 compartimenten 40 EN- of GN- dienbladen, invoer in dwarsrichting	115 mm	1452 x 956 x 1636 mm	158 kg	573 751 (374 103)	5.345,90

B.PRO dienbladtransportwagens, voor passieve koeling met eutectische platen, dubbelwandig, geïsoleerd



- Dubbelwandig, geïsoleerd, standaarduitvoering HS conform DIN 18865-9
- Beugels aan de binnenzijde van de deuren voor het inhangen van eutectische platen (niet bij levering inbegrepen)
- Diepgetrokken geleiders op een afstand van 115 mm
- Aan de korte zijden links en rechts elk 2 verticale, ergonomische duwhandgrepen
- Robuuste stootrand rondom
- Wielen ø160 mm, 2 bokwielen en 2 zwenkwielen met rem, staalverzinkt

Voor Euronormdienbladen

Afbeelding	Model	Uitvoering Capaciteit	Geleider- afstand	Afm. L x B x H (mm)	Gewicht (kg)	Bestelnr. (basis- model)	Prijs in € excl. BTW
	TTW-PK 16-115 DZE Dienbladtransportwagen, voor passieve koeling met 2 eutectische platen, dubbelwandig, geïsoleerd	2 draaideuren/ 2 compartimenten 16 EN-dienbladen, invoer in lengterichting	115 mm	1122 x 783 x 1406 mm	119 kg	573 722 (374 092)	5.652,10
	TTW-PK 20-115 DZE Dienbladtransportwagen, voor passieve koeling met 4 eutectische platen, dubbelwandig, geïsoleerd	2 draaideuren/ 2 compartimenten 20 EN-dienbladen, invoer in lengterichting	115 mm	1122 x 783 x 1636 mm	133 kg	573 725 (374 093)	5.958,10
	TTW-PK 24-115 DDE Dienbladtransportwagen, voor passieve koeling met 3 eutectische platen, dubbelwandig, geïsoleerd	3 draaideuren/ 3 compartimenten 24 EN-dienbladen, invoer in lengterichting	115 mm	1554 x 783 x 1406 mm	164 kg	573 728 (374 094)	6.991,30
	TTW-PK 30-115 DDE Dienbladtransportwagen, voor passieve koeling met 6 eutectische platen, dubbelwandig, geïsoleerd	3 draaideuren/ 3 compartimenten 30 EN-dienbladen, invoer in lengterichting	115 mm	1554 x 783 x 1636 mm	179 kg	573 731 (374 095)	7.445,00

B.PRO dienbladtransportwagens, voor passieve koeling met eutectische platen, dubbelwandig, geïsoleerd



- Dubbelwandig, geïsoleerd, standaarduitvoering HS conform DIN 18865-9
- Beugels aan de binnenzijde van de deuren voor het inhangen van eutectische platen (niet bij levering inbegrepen)
- Diepgetrokken geleiders op een afstand van 115 mm
- Aan de korte zijden links en rechts elk 2 verticale, ergonomische duwhandgrepen
- Robuuste stootrand rondom
- Wielen ø160 mm, 2 bokwielen en 2 zwenkwielen met rem, staalverzinkt

Voor Gastronomiedienbladen



Afbeelding	Omschrijving	Uitvoering Capaciteit	Geleiderafstand	Afm. L x B x H (mm)	Gewicht (kg)	Bestelnr. (basis-model)	Prijs in € excl. BTW
	TTW-PK 16-115 DZG Dienbladtransportwagen, voor passieve koeling met 2 eutectische platen, dubbelwandig, geïsoleerd	2 draaideuren/ 2 compartimenten 16 GN-dienbladen, invoer in lengterichting	115 mm	1032 x 783 x 1406 mm	113 kg	573 734 (374 096)	5.613,80
	TTW-PK 20-115 DZG Dienbladtransportwagen, voor passieve koeling met 4 eutectische platen, dubbelwandig, geïsoleerd	2 draaideuren/ 2 compartimenten 20 GN-dienbladen, invoer in lengterichting	115 mm	1032 x 783 x 1636 mm	125 kg	573 737 (374 097)	6.242,40
	TTW-PK 24-115 DDG Dienbladtransportwagen, voor passieve koeling met 3 eutectische platen, dubbelwandig, geïsoleerd	3 draaideuren/ 3 compartimenten 24 GN-dienbladen, invoer in lengterichting	115 mm	1419 x 783 x 1406 mm	153 kg	573 740 (374 098)	6.832,80
	TTW-PK 30-115 DDG Dienbladtransportwagen, voor passieve koeling met 6 eutectische platen, dubbelwandig, geïsoleerd	3 draaideuren/ 3 compartimenten 30 GN-dienbladen, invoer in lengterichting	115 mm	1419 x 783 x 1636 mm	171 kg	573 743 (374 099)	7.286,40

B.PRO dienbladtransportwagens, voor passieve koeling met eutectische platen, dubbelwandig, geïsoleerd

- Dubbelwandig, geïsoleerd, standaarduitvoering HS conform DIN 18865-9
- Uitvoering met opengewerkte middenwand, incl. opvangschaal voor condenswater, voor inschuiven van eutectische platen (niet bij levering inbegrepen)
- Diepgetrokken geleiders op een afstand van 115 mm
- Aan de korte zijden links en rechts elk 2 verticale, ergonomische duwhandgrepen, Robuuste stootbeveiliging rondom
- Wielen ø160 mm, 2 bokwielen en 2 zwenkwielen met rem, staal, verzinkt



Voor Euronorm- of Gastronormdienbladen

Afbeelding	Omschrijving	Uitvoering Capaciteit	Geleiderafstand	Afmetingen L x B x H (mm)	Gewicht (kg)	Bestelnr. (basis-model)	Prijs in € excl. BTW
	TTW-PK 32-115 DZU dienbladtransportwagen, voor passieve koeling met 2 eutectische platen dubbelwandig, geïsoleerd	2 draaideuren/ 2 compartimenten 32 Euronorm- of Gastronorm-dienbladen, invoer in dwarsrichting	115 mm	1452 x 956 x 1406 mm	165 kg	574 894 (376 416)	6.985,70
	TTW-PK 40-115 DZU dienbladtransportwagen, voor passieve koeling met 3 eutectische platen dubbelwandig, geïsoleerd	2 draaideuren/ 2 compartimenten 40 Euronorm- of Gastronorm-dienbladen, invoer in dwarsrichting	115 mm	1452 x 956 x 1636 mm	180 kg	574 895 (376 417)	7.488,70

B.PRO dienbladtransportwagens, dubbelwandig, geïsoleerd, hygiëne-uitvoering H1

- Dubbelwandig, geïsoleerd, hygiëne-uitvoering H1
- Diepgetrokken geleiders op een afstand van 115 mm
- Aan de korte zijden links en rechts elk 2 verticale, ergonomische duwhandgrepen
- Robuuste stootbeveiliging rondom
- Wielen ø160 mm, 2 bokwielen en 2 zwenkwielen met rem, staal, verzinkt









Hygiëne-uitvoering H1









Afbeelding	Omschrijving	Uitvoering Capaciteit	Geleiderafstand	Afmetingen L x B x H (mm)	Gewicht (kg)	Bestelnr. (basis-model)	Prijs in € excl. BTW
	TTW 16-115 DZE H1 dienbladtransportwagen, dubbelwandig, binnenzijde in hygiëne-uitvoering H1	2 draaideuren/ 2 compartimenten 16 Euronorm-dienbladen, invoer in lengterichting	115 mm	1099 x 727 x 1314 mm	128 kg	574 896 (376 413)	6.155,00
	TTW 20-115 DZE H1 dienbladtransportwagen, dubbelwandig, binnenzijde in hygiëne-uitvoering H1	2 draaideuren/ 2 compartimenten 20 Euronorm-dienbladen, invoer in lengterichting	115 mm	1099 x 727 x 1544 mm	141 kg	574 898 (376 414)	6.395,50
	TTW 40-115 DZU H1 dienbladtransportwagen, dubbelwandig, binnenzijde in hygiëne-uitvoering H1	2 draaideuren/ 2 compartimenten 40 Euronorm- of Gastronorm-dienbladen, invoer in dwarsrichting	115 mm	1375 x 902 x 1544 mm	180 kg	574 900 (376 415)	7.423,10

Toebehoren voor dienbladtransportwagens

Toebehoren

Afbeelding	Omschrijving	Voor model	Bestelnr.	Prijs in € excl. BTW
	Eutectische plaat (-12 °C) , van kunststof, geschikt voor voedingsmiddelen	alle TTW-PK	573 332	113,20
	Eutectische plaat (-3 °C) , van kunststof, geschikt voor voedingsmiddelen	alle TTW-PK	568 136	110,50
Geen afbeelding	Geleiderafstand 105 mm met kantelbeveiliging , uitsluitend bij nieuwe bestellingen, toepassing achteraf niet mogelijk	alle TTW (niet mogelijk bij TTW-PK, TTW H1)		geen meerprijs
	Geleiderafstand 115 mm zonder kantelbeveiliging, voor compactdienbladen , toepassing achteraf niet mogelijk	TTW voor EN-dienbladen (niet mogelijk bij TTW H1); TTW voor EN- en GN-dienbladen (niet mogelijk bij TTW-PK U)		geen meerprijs
	Trekdissel en koppeling van RVS , aan de korte zijde vergrendelbaar. A.u.b. bij bestelling vermelden of de trekdissel links komt of rechts (uitsluitend mogelijk bij wielconfiguratie A)	alle TTW		op aanvraag
Geen afbeelding	Antistatische band	alle TTW		49,20
	Stootlijst rondom gefreesd van PE (niet mogelijk bij TTW H1)	TTW voor 16/20 EN-dienbladen; TTW voor 16/20 GN-dienbladen		173,90
		TTW voor 24/30 EN-dienbladen; TTW voor 24/30 GN-dienbladen		200,10
		TTW voor 16/20 EN- en GN-dienbladen		213,20
		TTW voor 32/40 EN- en GN-dienbladen		239,40
	Extra, gefreesde stootrand aan de bovenzijde (niet mogelijk bij TTW H1)	alle TTW		578,30
	Imperiaal rondom van RVS, 50 mm hoog, in verstek gelast	TTW 16/20		215,40
		TTW 24/30/32/40		256,90
	Transportsluiting	alle TTW		op aanvraag

Wielen

Wielconfiguratie A 	Staalverzinkte wielen ø 160 mm 4 zwenkwielen waarvan 2 met rem	alle TTW		geen meerprijs
	Staalverzinkte wielen, ø 200 mm 2 bok- en 2 zwenkwielen met rem	alle TTW		74,00
	Staalverzinkte wielen ø 200 mm 4 zwenkwielen waarvan 2 met rem	alle TTW		74,00
	Roestvrij stalen wielen met loopvlak van elastsiche kwaliteitsrubber, ø 160 mm , naar keuze 2 bok- en 2 zwenkwielen of 4 zwenkwielen waarvan 2 met rem	alle TTW		359,40
	Roestvrij stalen wielen met loopvlak van elastsiche kwaliteitsrubber, ø 200 mm , naar keuze 2 bok- en 2 zwenkwielen of 4 zwenkwielen waarvan 2 met rem	alle TTW		453,50
Wielconfiguratie D 	Roestvrij stalen wielen met loopvlak van elastsiche kwaliteitsrubber, ø 160 mm, wielconfiguratie D : 4 zwenkwielen op de buitenhoeken van de wagen waarvan 2 met centrale rem, 2 bokwielen in het midden van de lange zijde	TTW voor EN-dienbladen; TTW voor GN-dienbladen; TTW voor 32/40 EN- en GN-dienbladen		1.059,10
	Roestvrij stalen wielen met loopvlak van elastsiche kwaliteitsrubber, ø 200 mm, wielconfiguratie D : 4 zwenkwielen op de buitenhoeken van de wagen waarvan 2 met centrale rem, 2 bokwielen in het midden van de lange zijde	TTW voor EN-dienbladen; TTW voor GN-dienbladen; TTW voor 32/40 EN- en GN-dienbladen		1.546,90

SERVEERWAGENS

Robuuste hulpjes voor alledag.



SW 6 x 4-2



SW 6 x 4-3



ARW 9 x 6-3



Meer stabiliteit

Degelijke afwerking! Doorlopende lasnaden verbinden het buizenframe met de plateaus en verhogen zo de stabiliteit.



Omgerolde afkanten

De omgerolde afkanten maken het plateau stabiel en zorgen voor een zeer hoog draagvermogen. Bovendien beschermen zij het personeel tegen verwondingen.



Stootbeveiliging standaard

Alle serveer- en afruimwagens zijn voorzien van een stevige stootbeveiliging. Die beschermt wagen en meubilair tegen beschadigingen.



Plateaus met profielrand

Alle plateaus zijn gemaakt met een verhoogde rondlopende profielrand. Hier gaat niets over de rand, zelfs niet wanneer het er eens heftig aan toe gaat.



Geïntegreerde geluiddemping

Rust! Onder elk plateau is een geluiddempende trillingabsorberende mat aangebracht. Zo wordt storend rijgeluid aanmerkelijk gereduceerd.

**B.PRO serveerwagens met bijbaan:
mobiele serveerwagens voor bestekuitgifte,
als afruimstation of als werkblad.**



Werkblad WB 8 x 5

op SW 8 x 5-3 met zijpanelen en deuren in limoen, snijplank, inhangframe met een GN 1/6-200, een GN 1/3-200 en een messenhouder.

**Serveer- en afruimwagens,
dienbladenafruimwagens,
regaalwagens**

Serveer- en afruimwagens

Serveerwagens	107
Afruimwagens	111
Toebehoren voor serveer- en afruimwagens	112

Dienbladenafruimwagens

Dienbladenafruimwagens	116
Toebehoren voor dienbladenafruimwagens	117

Regaalwagens

Regaalwagens	119
Regaalwagens voor Cook & Chill	121
Toebehoren voor regaalwagens	123



Bestekopzetstuk CAT 5

op serveerwagen SW 10 x 6-3 BASIC met zijpanelen aan drie zijden.



Mobiel afruimstation SW MCS 10 x 6-3

met toebehoren: plateau op kinderhoogte, inhangframe met drie GN 1/6-200, lekbak voor vaatwaskorf, driezijdige zijpanelen en bescherming tegen inktijk, hier gebruikt voor individuele markering van restafval, papier, glas en bestek.

Serveer-/afruimw., dien-
bladenafruimwagens,
regaalwagens



Eenvoudig geniaal

De zijpanelen kunnen in een handomdraai op bestaande B.PRO serveerwagens worden aangebracht. Eenvoudig achter de rand van het bovenste plateau klemmen en stevig vastzetten aan het onderste plateau. Klaar!

De driezijdige zijpanelen zijn verkrijgbaar met en zonder draaideuren. Naast roestvrij staal bieden 12 paneelkleuren u voor elke ambiance een passende tint en zorgen zij dat uw serveerwagens altijd een aantrekkelijke aanblik bieden.



SW 8 x 5-3
met driezijdige zijpanelen en 2 draaideuren

B.PRO COLOURS

NEUTRAL COLOURS

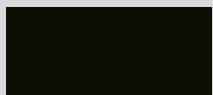

grafietzwart

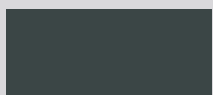

verkeersgrijs B



steengrijs



signaalwit

LIVING COLOURS



bremgeel



merlotrood



petrolgroen



zeeblauw

FRESH COLOURS



candyrood



neomint

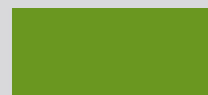

appelgroen

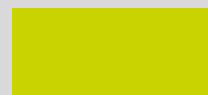

limoen

DIENBLADEN- AFRUIMWAGENS

B.PRO dienbladtransportwagen:

- Gelaste frameconstructie van roestvrij staal voor maximale stabiliteit en duurzaamheid
- Dienbladsteunen van roestvrij staal met geïntegreerde, tweezijdige doorschuifbeveiliging
- Oplegframes compleet uitneembaar



B.PRO dienbladenafruiwagen met zijpanelen

- De zijpanelen kunnen ook achteraf op de B.PRO dienbladenafruiwagen worden aangebracht
- Verkrijgbaar in roestvrij staal en in 12 kleuren

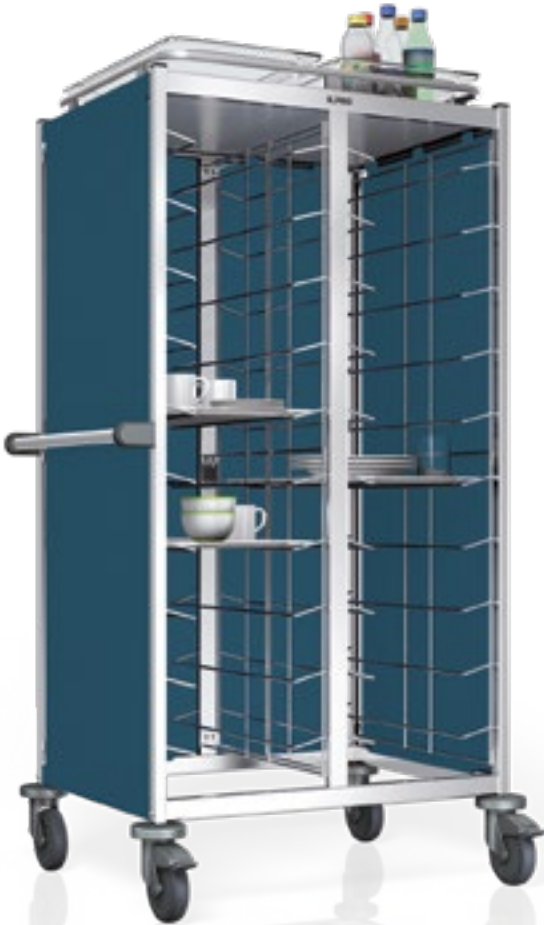

TAW 2 x 10
met driezijdige zijpanelen, duwhandgreep,
dichte bovenzijde en imperiaal



TAW 2 x 10
met driezijdige zijpanelen, draaideuren,
dichte bovenzijde en imperiaal



TAW 10 met driezijdige zijpanelen,
deur met glaszet, dichte bovenzijde en imperiaal

REGAALWAGENS

Transport, tijdelijke of langdurige opslag, met de regaalwagens van B.PRO wordt elke keukenchef gelukkig. Regaalwagens zijn ideaal geschikt voor opslag en transport van GN-inzetbakken, de uitgifte van salades en desserts of het portioneren aan de band.

RWR 160 regaalwagen
voor opslag en transport van GN-inzetbakken



Regaalwagen RWR 2-A
voor portioneren aan de band



Regaalwagen RWR 851
alternatief voor GN 1/1 of
GN 2/1 inzetbaar



Regaalwagen RWR 160





Regaalwagen RWR 162

B.PRO serveerwagens



- Van roestvrij staal
- Plateaus gelast
- * Kunststof wielen, roestvrij conform DIN 18867-8



Serveerwagens SW 6 x 4

Afbeelding	Model	Afmetingen L x B x H/ vrije hoogte tussen de plateaus (mm)	Aantal/afmetingen van de plateaus L x B (mm)	Gewicht/ draagv. (kg)	Wielen ø 125 mm	Bestelnr. (basis- model)	Prijzen in € excl. BTW
	SW 6 x 4-2	700 x 500 x 950 mm 585 mm	2 plateaus 600 x 400 mm max. belasting per plateau: 80 kg	11,0 kg 120,0 kg	4 zwenkwielen waarvan 2 met rem		
					kunststof *	<u>569 767</u> (295 852)	323,50
					staalverzinkt	<u>566 246</u> (295 852)	286,50
					vergelijkbaar met luchtbanden	<u>574 722</u> (295 852)	458,80
	SW 6 x 4-2 Kids	700 x 500 x 800 mm 435 mm	2 plateaus 600 x 400 mm max. belasting per plateau: 80 kg	10,0 kg 120,0 kg	4 zwenkwielen waarvan 2 met rem		
					kunststof *	<u>574 983</u> (383 652)	323,50
					staalverzinkt	<u>574 984</u> (383 652)	286,50
					vergelijkbaar met luchtbanden	<u>574 721</u> (295 852)	482,90
	SW 6 x 4-3	700 x 500 x 950 mm 275 mm	3 plateaus 600 x 400 mm max. belasting per plateau: 80 kg	13,0 kg 120,0 kg	4 zwenkwielen waarvan 2 met rem		
					kunststof *	<u>569 768</u> (295 852)	347,60
					staalverzinkt	<u>566 247</u> (295 852)	310,60
					vergelijkbaar met luchtbanden	<u>574 721</u> (295 852)	482,90

Serveerwagens SW 8 x 5

	SW 8 x 5-2	900 x 600 x 950 mm 585 mm	2 plateaus 800 x 500 mm max. belasting per plateau: 80 kg	15,0 kg 120,0 kg	4 zwenkwielen waarvan 2 met rem		
					kunststof *	<u>569 769</u> (292 465)	359,50
					staalverzinkt	<u>555 527</u> (292 465)	322,50
					vergelijkbaar met luchtbanden	<u>573 476</u> (292 465)	494,80
	SW 8 x 5-2 Kids	900 x 600 x 800 mm 435 mm	2 plateaus 800 x 500 mm max. belasting per plateau: 80 kg	12,0 kg 120,0 kg	4 zwenkwielen waarvan 2 met rem		
					kunststof *	<u>574 985</u> (383 653)	359,50
					staalverzinkt	<u>574 986</u> (383 653)	322,50
					vergelijkbaar met luchtbanden	<u>573 478</u> (292 465)	528,70
	SW 8 x 5-3	900 x 600 x 950 mm 275 mm	3 plateaus 800 x 500 mm max. belasting per plateau: 80 kg	18,0 kg 120,0 kg	4 zwenkwielen waarvan 2 met rem		
					kunststof *	<u>569 770</u> (292 465)	393,40
					staalverzinkt	<u>555 528</u> (292 465)	356,40
					vergelijkbaar met luchtbanden	<u>573 478</u> (292 465)	528,70



De onderstreepte bestelnummers zijn in gangbare hoeveelheden, standaard verpakt, binnen 72 uur gereed voor verzending (tussentijdse verkoop voorbehouden).

B.PRO serveerwagens



- Van roestvrij staal
- Plateaus gelast
- * Kunststof wielen, roestvrij conform DIN 18867-8





Serveerwagens SW 8 x 5

Afbeelding	Model	Afmetingen L x B x H/ vrije hoogte tussen de plateaus (mm)	Aantal/afmetingen van de plateaus L x B (mm)	Gewicht/ draagv. (kg)	Wielen ø 125 mm	Bestelnr. (basis- model)	Prijzen in € excl. BTW
	SW 8 x 5-4	900 x 600 x 1290 mm 285 mm	4 plateaus 800 x 500 mm max. belasting per plateau: 80 kg	21,0 kg 120,0 kg	4 zwenkwielen waarvan 2 met rem		
					kunststof *	569 771 (292 465)	753,00
					staalverzinkt	563 437 (292 465)	716,00
	SW 8 x 5-5	900 x 600 x 1290 mm 205 mm	5 plateaus 800 x 500 mm max. belasting per plateau: 80 kg	25,0 kg 120,0 kg	4 zwenkwielen waarvan 2 met rem		
					kunststof *	569 772 (292 465)	843,80
					staalverzinkt	563 438 (292 465)	806,80

Serveerwagens SW 8 x 5 zware uitvoering

	SW 8 x 5-2 zware uitvoering	900 x 600 x 1035 mm 585 mm	2 plateaus 800 x 500 mm max. belasting per plateau: 80 kg	17,0 kg 160,0 kg	4 zwenkwielen waarvan 2 met rem		
					kunststof *	575 176 (385 953)	554,90
					staalverzinkt	575 177 (385 953)	517,90
	SW 8 x 5-3 zware uitvoering	900 x 600 x 1035 mm 275 mm	3 plateaus 800 x 500 mm max. belasting per plateau: 80 kg	20,0 kg 200,0 kg	4 zwenkwielen waarvan 2 met rem		
					kunststof *	575 178 (385 953)	650,10
					staalverzinkt	575 179 (385 953)	613,10

Serveerwagens SW 9 x 6

	SW 9 x 6-2	1000 x 650 x 950 mm 585 mm	2 plateaus 900 x 550 mm max. belasting per plateau: 80 kg	18,0 kg 120,0 kg	4 zwenkwielen waarvan 2 met rem		
					kunststof *	569 773 (292 466)	520,20
					staalverzinkt	555 531 (292 466)	483,20
	SW 9 x 6-3	1000 x 650 x 950 mm 275 mm	3 plateaus 900 x 550 mm max. belasting per plateau: 80 kg	20,0 kg 120,0 kg	4 zwenkwielen waarvan 2 met rem		
					kunststof *	569 774 (292 466)	637,20
					staalverzinkt	555 532 (292 466)	600,20
					vergelijkbaar met luchtbanden	574 732 (292 466)	772,50
	SW 9 x 6-4	1000 x 650 x 1290 mm 285 mm	4 plateaus 900 x 550 mm max. belasting per plateau: 80 kg	30,0 kg 120,0 kg	4 zwenkwielen waarvan 2 met rem		
					kunststof *	569 775 (292 466)	806,70
					staalverzinkt	563 448 (292 466)	769,70

De onderstreepte bestelnummers zijn in gangbare hoeveelheden, standaard verpakt, binnen 72 uur gereed voor verzending (tussentijdse verkoop voorbehouden).

B.PRO serveerwagens





- Van roestvrij staal
- Plateaus gelast
- * Kunststof wielen, roestvrij conform DIN 18867-8



Serveerwagens SW 9 x 6

Afbeelding	Model	Afmetingen L x B x H/ vrije hoogte tussen de plateaus (mm)	Aantal/afmetingen van de plateaus L x B (mm)	Gewicht/ draagv. (kg)	Wielen ø 125 mm	Bestelnr. (basis- model)	Prijzen in € excl. BTW
	SW 9 x 6-5	1000 x 650 x 1290 mm 205 mm	5 plateaus 900 x 550 mm max. belasting per plateau: 80 kg	32,0 kg 120,0 kg	4 zwenkwielen waarvan 2 met rem		
					kunststof *	569 776 (292 466)	906,10
					staalverzinkt	563 449 (292 466)	869,10

Serveerwagens SW 10 x 6 BASIC

	SW 10 x 6-2 BASIC	1100 x 700 x 950 mm 585 mm	2 plateaus 1000 x 600 mm max. belasting per plateau: 80 kg	20,0 kg 120,0 kg	4 zwenkwielen waarvan 2 met rem		
					kunststof *	573 486 (360 659)	590,20
					staalverzinkt	573 487 (360 659)	553,20
					vergelijkbaar met luchtbanden	574 735 (360 659)	725,50
	SW 10 x 6-3 BASIC	1100 x 700 x 950 mm 275 mm	3 plateaus 1000 x 600 mm max. belasting per plateau: 80 kg	23,0 kg 120,0 kg	4 zwenkwielen waarvan 2 met rem		
					kunststof *	573 488 (360 659)	702,90
					staalverzinkt	573 489 (360 659)	665,90
					vergelijkbaar met luchtbanden	574 734 (360 659)	838,20
	SW 10 x 6-4 BASIC	1100 x 700 x 1290 mm 285 mm	4 plateaus 1000 x 600 mm max. belasting per plateau: 80 kg	34,0 kg 120,0 kg	4 zwenkwielen waarvan 2 met rem		
					kunststof *	573 490 (360 659)	866,70
					staalverzinkt	573 491 (360 659)	829,80
	SW 10 x 6-5 BASIC	1100 x 700 x 1290 mm 205 mm	5 plateaus 1000 x 600 mm max. belasting per plateau: 80 kg	37,0 kg 120,0 kg	4 zwenkwielen waarvan 2 met rem		
					kunststof *	573 492 (360 659)	1.088,70
					staalverzinkt	573 493 (360 659)	1.051,70

Serveerwagens SW 10 x 6-3 BASIC GDD

	SW 10 x 6-3 BASIC GDD Serveerwagen met grotere plateau- afstand, voor opname van 3 opzetframes GDD (bestelnr. 574 167)	1100 x 700 x 1290 mm 445 mm	3 plateaus 1000 x 600 mm max. belasting per plateau: 50 kg	30,0 kg 150,0 kg	4 zwenkwielen waar- van 2 met rem	<u>574 166</u>	752,20
					kunststof *		

De onderstrepte bestelnummers zijn in gangbare hoeveelheden, standaard verpakt, binnen 72 uur gereed voor verzending (tussentijdse verkoop voorbehouden).

B.PRO serveerwagens

- Van roestvrij staal
- Plateaus gelast
- * Kunststof wielen, roestvrij conform DIN 18867-8



Serveerwagens SW 10 x 6



Afbeelding	Model	Afmetingen L x B x H/ vrije hoogte tussen de plateaus (mm)	Aantal/afmetingen van de plateaus L x B (mm)	Gewicht/ draagv. (kg)	Wielen ø 125 mm	Bestelnr. (basis- model)	Prijzen in € excl. BTW
	SW 10 x 6-2	1100 x 700 x 1010 mm 585 mm	2 plateaus 1000 x 600 mm max. belasting per plateau: 80 kg	23,0 kg 160,0 kg	2 bokwielen, 2 zwenkwielen met rem		
					kunststof *	569 777 (360 796)	654,70
					staalverzinkt	555 535 (360 796)	617,70
					4 zwenkwielen waarvan 2 met rem		
	SW 10 x 6-3	1100 x 700 x 1010 mm 275 mm	3 plateaus 1000 x 600 mm max. belasting per plateau: 80 kg	28,0 kg 200,0 kg	2 bokwielen, 2 zwenkwielen met rem		
					kunststof *	569 779 (360 796)	789,20
					staalverzinkt	555 537 (360 796)	752,20
					4 zwenkwielen waarvan 2 met rem		
	SW 10 x 6-4	1100 x 700 x 1350 mm 285 mm	4 plateaus 1000 x 600 mm max. belasting per plateau: 80 kg	40,0 kg 200,0 kg	2 bokwielen, 2 zwenkwielen met rem		
					kunststof *	569 781 (360 796)	932,40
					staalverzinkt	563 458 (360 796)	895,40
					4 zwenkwielen waarvan 2 met rem		
	SW 10 x 6-5	1100 x 700 x 1350 mm 205 mm	5 plateaus 1000 x 600 mm max. belasting per plateau: 80 kg	42,0 kg 200,0 kg	2 bokwielen, 2 zwenkwielen met rem		
					kunststof *	569 783 (360 796)	1.175,10
					staalverzinkt	563 461 (360 796)	1.138,10
					4 zwenkwielen waarvan 2 met rem		
					kunststof *	569 784 (360 796)	1.175,10
					staalverzinkt	563 462 (360 796)	1.138,10

B.PRO afruimwagens

- Van roestvrij staal
- Plateaus gelast
- * roestvrij conform DIN 18867-8



Afruimwagens ARW 9 x 6

Afbeelding	Model	Afmetingen L x B x H/ vrije hoogte tussen de plateaus (mm)	Aantal/afmetingen van de plateaus L x B (mm)	Gewicht/ draagv. (kg)	Wielen ø 125 mm	Bestelnr. (basis- model)	Prijzen in € excl. BTW
	ARW 9 x 6-2 met driezijdige, gesloten imperiaal (hoogte: 100 mm)	1000 x 650 x 1030 mm 585 mm	2 plateaus 900 x 550 mm max. belasting per plateau: 80 kg	19,0 kg 120,0 kg	4 zwenkwielen, waarvan 2 met rem		
					kunststof *	569 786 (292 468)	942,20
					staalvezinkt	563 022 (292 468)	905,20
	ARW 9 x 6-3 met driezijdige, gesloten imperiaal (hoogte: 100 mm)	1000 x 650 x 1030 mm 275 mm	3 plateaus 900 x 550 mm max. belasting per plateau: 80 kg	23,0 kg 120,0 kg	4 zwenkwielen, waarvan 2 met rem		
					kunststof *	569 787 (292 468)	1.102,90
					staalvezinkt	563 055 (292 468)	1.065,90

Afruimwagens ARW 10 x 6

	ARW 10 x 6-2 met driezijdige, gesloten imperiaal (hoogte: 100 mm)	1100 x 700 x 1010 mm 481 mm	2 plateaus 1000 x 600mm max. belasting per plateau: 80 kg	25,0 kg 160,0 kg	2 bokwielen, 2 zwenkwielen met rem		
					kunststof *	569 789 (292 469)	1.210,10
					4 zwenkwielen, waarvan 2 met rem		
					kunststof *	569 788 (292 469)	1.210,10
					2 bokwielen, 2 zwenkwielen met rem		
					kunststof *	575 223 (292 469)	1.344,50
					4 zwenkwielen, waarvan 2 met rem		
					kunststof *	575 224 (292 469)	1.344,50

Mobiel afruimstation MCS 10 x 6-3

	MCS 10 x 6-3 Mobiel afruimstation met uitsparing voor afvalbakken (2x GN 1/3-200) in het boven- ste plateau, incl. 4 hoekverstevingin- gen per plateau op de 2 bovenste plateaus, 2x GN-B 1/3-200 bij levering inbegrepen	1100 x 700 x 950 mm	3 plateaus 1000 x 600 mm Capaciteit: max. 45 personen		4 zwenkwielen waarvan 2 met rem, kunststof *	382 663	968,40
--	--	---------------------	--	--	--	---------	--------

Toebehoren voor serveer- en afruimwagens

• * Alle zijpanelen en deuren zijn verkrijgbaar in 12 verschillende kleuren. Overzicht: zie pagina 104



Zijpanelensets

Afbeelding	Model	Voor model	Kleuren	Bestelnr.	Prijs in € excl. BTW
	Zijpanelen aan 3 zijden, gekleurd, metaalplaat, dubbelzijdig elektrolytisch verzinkt, gepoedercoat in verschillende kleuren, om aan de serveerwagens te hangen, voor reiniging compleet afneembaar	SW 8x5-2, SW 8x5-3, SW 8x5-2 zware uitvoering, SW 8x5-3 zware uitvoering	limoen appelgroen grafietzwart steengrijs andere kleuren	574 130 574 131 574 133 574 736 *375 453	304,00
		SW 9x6-2, SW 9x6-3, ARW 9x6-2, ARW 9x6-3		*383 341	315,90
		SW 10x6-2, SW 10x6-3, SW 10x6-2 BASIC, SW 10x6-3 BASIC, MCS 10x6		*375 455	329,60
		SW 6x4-2 Kids		*383 710	273,30
		SW 8x5-2 Kids		*383 713	304,00
		Zijpanelen aan 3 zijden, roestvrij staal, om aan de serveerwagens te hangen, voor reiniging compleet afneembaar	SW 8x5-2, SW 8x5-3, SW 8x5-2 zware uitvoering, SW 8x5-3 zware uitvoering		375 449
	SW 10x6-2, SW 10x6-3, SW 10x6-2 BASIC, SW 10x6-3 BASIC MCS 10x6		375 451	427,50	
	Zijpanelen aan 3 zijden, met draaideuren aan de voorzijde, gekleurd, metaalplaat, dubbelzijdig elektrolytisch verzinkt, gepoedercoat in diverse kleuren, voor eenvoudige montage aan de serveerwagens, zijpanelen voor reiniging compleet afneembaar, niet mogelijk bij SW met hoekverstevingen	SW 8x5-2, SW 8x5-3, SW 8x5-2 zware uitvoering, SW 8x5-3 zware uitvoering	limoen appelgroen grafietzwart steengrijs andere kleuren	574 135 574 136 574 138 574 737 *375 454	431,80
		SW 9x6-2, SW 9x6-3, ARW 9x6-2, ARW 9x6-3		*383 460	451,60
		SW 10x6-2, SW 10x6-3, SW 10x6-2 BASIC, SW 10x6-3 BASIC		*375 456	471,20
		SW 6x4-2 Kids		*383 712	404,50
		SW 8x5-2 Kids		*383 715	431,80
		Zijpanelen aan 3 zijden, met draaideuren aan de voorzijde, roestvrij staal, voor eenvoudige montage aan de serveerwagens, zijpanelen voor reiniging compleet afneembaar, niet mogelijk bij SW met hoekverstevingen	SW 8x5-2, SW 8x5-3, SW 8x5-2 zware uitvoering, SW 8x5-3 zware uitvoering		375 450
	SW 10x6-2, SW 10x6-3, SW 10x6-2 BASIC, SW 10x6-3 BASIC		375 452	669,60	

Toebehoren voor serveer- en afruimwagens

• * Alle zijpanelen en deuren zijn verkrijgbaar in 14 verschillende kleuren. Overzicht: zie pagina 104



Zijpanelensets

Afbeelding	Model	Voor model	Kleuren	Bestelnr.	Prijs in € excl. BTW
	Draaideuren aan de voorzijde, gekleurd, metaalplaat, dubbelzijdig elektrolytisch verzinkt, gepoedercoat in verschillende kleuren, voor eenvoudige montage aan de serveerwagen	SW 8x5-2, SW 8x5-3, SW 8x5-2 zware uitvoering, SW 8x5-3 zware uitvoering		*380 362	183,60
		SW 9x6-2, SW 9x6-3		*383 458	192,40
		SW 10x6-2, SW 10x6-3, SW 10x6-2 BASIC, SW 10x6-3 BASIC		*380 363	201,20
		SW 6x4-2 Kids		*383 711	173,90
		SW 8x5-2 Kids		*383 714	183,60
	Draaideuren aan de voorzijde, roestvrij staal, voor eenvoudige montage aan de serveerwagen	SW 8x5-2, SW 8x5-3, SW 8x5-2 zware uitvoering, SW 8x5-3 zware uitvoering		380 360	304,00
		SW 10x6-2, SW 10x6-3, SW 10x6-2 BASIC, SW 10x6-3 BASIC		380 361	333,00
	Bescherming tegen inktijk als bescherming tegen inktijk of bv. voor individuele markering van restafval, papier, glas en bestek. Metaalplaat, dubbelzijdig elektrolytisch verzinkt, gepoedercoat in verschillende kleuren, voor eenvoudige montage aan de serveerwagen Afmetingen (B x L x H): 1031 x 205 x 430 mm	MCS 10 x 6-3, SW 10 x 6	limoen appelgroen grafietzwart andere kleuren	574 795 574 796 574 798 *382 662	194,10

Toebehoren

Afbeelding	Model	Voor model	Bestelnr.	Meerprijs in € excl. BTW
	Imperiaal aan drie zijden, 50 mm hoog, aan één lange zijde open, niet mogelijk in combinatie met rondomlopende imperiaal	alle SW		elk pla- teau 187,00
	Imperiaal , rondom, 50 mm hoog, niet mogelijk in combinatie met driezijdige imperiaal			elk pla- teau 225,10
	Zeep-/desinfectiemiddeldispenser TV 25 van roestvrij staal, met houder voor SAG/SAW/STW incl. kunststof fles	alle SW	575 129	326,60

Toebehoren voor serveer- en afruimwagens



Afbeelding	Model	Voor model Afmetingen L x B x H (mm) Capaciteit	Bestelnr.	Prijs in € excl. BTW
	AFB 4 x 2 x 2,5 afvalbak van roestvrij staal, diepgetrokken, met ophangvoorziening, aan de duwhandgreep te hangen, in combinatie met serveerwagens max. belading: 13,5 kg (niet geschikt voor SW 6)	425 x 225 x 250 mm 18,5 liter	555 509	198,40
	BGN 1/3-150 bestekbak van roestvrij staal, diepgetrokken, met ophangvoorziening, aan de duwhandgreep te hangen	325 x 176 x 150 mm 110 bestekdelen	555 510	86,90
	Opzetframe voor GDD voor het opslaan, drogen, transporteren en klaarzetten van Gastronormdeksels met afdichtrand, geschikt voor serveerwagens SW 10x6-2, SW 10x6-2 BASIC, SW 10x6-3 BASIC GDD, opzetframe ook zonder serveerwagens te gebruiken	963 x 496 x 231 mm 30 deksels voor GN 1/1 of 60 deksels voor GN 1/2 of 90 deksels voor GN 1/3	574 167	393,00
	Bestekopzetstuk CAT 5 van roestvrij staal, incl. 5 bestekbakken (GN 1/4-150) met transparante, half wegklapbare plexiglas afdekking, geschikt voor eenvoudige montage aan serveerwagens van het type SW 10 x 6 BASIC, niet in combinatie met wielen ø 180 mm met luchtbanden	1031 x 318 x 361 mm	574 772	515,50

Plateauverstevinging

	Hoekverstevingingen (4 stuks per plateau) Per plateau met 4 hoekverstevingen wordt het draagver- mogen van de complete SW verhoogd met 20 kg, de max. belasting per plateau wordt niet verhoogd (niet mogelijk op het onderste plateau en bij de SW 10x6-3 BASIC GDD), de maxi- maal mogelijke totale draagvermogen bedraagt 200 kg	SW 6x4, SW 8x5, SW 9x6, SW 10x6	elk plateau 118,10
geen afbeelding	Plateauverstevingingsprofiel per plateau, verhoogt de max. belasting per plateau met 10 kg, het draagvermogen van de complete SW blijft ongewijzigd	SW 8x5, SW 9x6, SW 10x6	elk plateau 118,10

Wielen

Model	Voor model	Meerprijs in € excl. BTW
Wielen vergelijkbaar met luchtbanden, ø 125 mm, 4 zwenkwielen waarvan 2 met rem	SW 6x4, SW 8x5, SW 9x6, SW 10x6 BASIC, ARW 9x6	172,30
	SW 10x6, ARW 10x6, SW 8x5-2 zware uitvoering, SW 8x5-3 zware uitvoering	186,00
Antistatische wielen, ø 125 mm, 4 zwenkwielen waarvan 2 met rem	SW 6x4, SW 8x5, SW 9x6, SW 10x6 BASIC, ARW 9x6	137,40
Roestvrij stalen wielen, ø 125 mm, 4 zwenkwielen waarvan 2 met rem	SW 6x4, SW 8x5, SW 9x6, SW 10x6 BASIC, ARW 9x6	82,50
	SW 10x6, ARW 10x6, SW 8x5-2 zware uitvoering, SW 8x5-3 zware uitvoering	96,70
Wielen met luchtbanden, ø 180 mm, 4 zwenkwielen	SW 6x4, SW 8x5, SW 9x6, SW 10x6 BASIC	515,80
Wielen met luchtbanden, ø 200 mm, naar keuze 2 bok- en 2 zwenkwielen of 4 zwenkwielen waarvan 2 met rem	SW 10x6, SW 8x5-2 zware uitvoering, SW 8x5-3 zware uitvoering	696,60

De onderstreepte bestelnummers zijn in gangbare hoeveelheden, standaard verpakt,
binnen 72 uur gereed voor verzending (tussentijdse verkoop voorbehouden).

Toebehoren voor serveer- en afruimwagens



Afbeelding	Model	Voor model Afmetingen L x B x H (mm)	Bestelnr.	Prijs in € excl. BTW
------------	-------	---	-----------	-------------------------

Toebehoren voor mobiel afruimstation MCS 10 x 6-3

	Plateau voor het neerzetten van dienbladen, ingehangen, door omkeren naar keuze op standaardhoogte (ca. 850 mm) of op kindhoogte (ca. 700 mm) in te hangen, van roestvrij staal	MCS 10 x 6-3 544 x 262 x 150 mm	<u>574 780</u>	171,10
	Lekbak voor het neerzetten van glazen en kopjes geschikt voor vaatwaskorven (500 mm x 500 mm), van roestvrij staal	MCS 10 x 6-3 578 x 578 x 57 mm	<u>574 779</u>	205,50
	GN-inhangframe voor het aan de zijkant inhangen van GN-inzetbakken, voor max. 3x GN 1/6, van roestvrij staal, niet geschikt voor serveerwagens met imperiaal, niet geschikt voor SW 6 x 4	MCS 10 x 6-3 212 x 477 x 126 mm	<u>574 781</u>	159,60
	GN 1/6-200 Gastronom-inzetbakken van roestvrij staal	voor GN-inhangframe	<u>1 550 572</u>	Zie pagina 21

Werkblad

	Werkblad WB 8 x 5 incl. 2x GN 1/3-65 voor plaatsing op serveerwagens, incl. uitsparing voor 2x GN-inzetbakken 1/3-65, van roestvrij staal	SW 8 x 5 (zonder imperiaal) 773 x 500 x 61 mm	<u>574 773</u>	239,90
	Inhangframe voor GN-inzetbakken, incl. beugel voor keukenrol, van roestvrij staal	WB 8 x 5 231 x 477 x 200 mm	<u>574 783</u>	182,50
	Snijplank kunststof afgestemd op het werkblad en de geïntegreerde GN-inzetbakken, sapgoot met uitloop	WB 8 x 5 530 x 325 x 20 mm (GN 1/1)	<u>574 776</u>	97,20
	Messenhouder voor plaatsing op een GN 1/6, kunststof	GN 1/6 114 x 162 x 20 mm	<u>574 774</u>	44,80
	Hoestbescherming SW SG voor serveerwagens, voor montage achteraf, van acryl (PMMA)	SW 8 x 5 828 x 253 x 317 mm	<u>574 782</u>	285,80
Set werkblad kunststof (afb. met toebehoren)	Set werkblad met snijplank kunststof - Werkblad WB 8 x 5 incl. 2x GN 1/3-65 - Inhangframe incl. beugel voor keukenrol - 1x GN 1/6-200 - 1x GN 1/3-200 - Messeninzet - Snijplank kunststof	voor SW 8 x 5 (zonder imperiaal)	<u>574 778</u>	602,40

B.PRO dienbladenafruimwagens

- Van roestvrij staal
- Dienbladengeleiders met geïntegreerde, tweezijdige doorschuifbeveiliging, dienbladengeleiderrekje compleet uitneembaar
- Wielen ø 125 mm, 4 zwenkwielen waarvan 2 met rem
- Kunststof wielen, roestvrij conform DIN 18867-8



Afbeelding	Model	Omschrijving	Capaciteit	Afmetingen L x B x H (mm)/ Geleiderafstand (mm)	Max. draagvermogen/ max. per paar geleiders (kg)	Bestelnr. (basis-model)	Prijs in € excl. BTW
	TAW 10 GN	Dienbladen-afruimwagen , eendelig, van beide zijden te beladen	10 Gastronomdienbladen (530 x 325 mm)	468 x 673 x 1550 mm 125 mm	150,0 kg 4,5 kg	574 240 (378 435)	581,70
	TAW 10 EN		10 Euronormdienbladen (530 x 370 mm)	513 x 673 x 1550 mm 125 mm	Gewicht: 21 kg	574 241 (378 436)	581,70
	TAW 10 KN		10 Kantinedienbladen (460 x 344 mm)	487 x 607 x 1550 mm 125 mm	574 242 (378 437)	581,70	
	TAW 2 x 10 GN	Dienbladen-afruimwagen , tweedelig, van beide zijden te beladen	20 Gastronomdienbladen (530 x 325 mm)	850 x 673 x 1550 mm 125 mm	150,0 kg 4,5 kg	574 243 (378 438)	872,50
	TAW 2 x 10 EN		20 Euronormdienbladen (530 x 370 mm)	940 x 673 x 1550 mm 125 mm	Gewicht: 33 kg	574 244 (378 439)	872,50
	TAW 2 x 10 KN		20 Kantinedienbladen (460 x 344 mm)	888 x 607 x 1550 mm 125 mm	574 245 (378 440)	872,50	
	TAW 12 GN	Dienbladen-afruimwagen , eendelig, van beide zijden te beladen	12 Gastronomdienbladen (530 x 325 mm)	468 x 673 x 1550 mm 100 mm	150,0 kg 4,5 kg	574 325 (378 435)	611,20
	TAW 12 EN		12 Euronormdienbladen (530 x 370 mm)	513 x 673 x 1550 mm 100 mm	Gewicht: 21 kg	574 326 (378 436)	611,20
	TAW 12 KN		12 Kantinedienbladen (460 x 344 mm)	487 x 607 x 1550 mm 100 mm	574 327 (378 437)	611,20	
	TAW 2 x 12 GN	Dienbladen-afruimwagen , tweedelig, van beide zijden te beladen	24 Gastronomdienbladen (530 x 325 mm)	850 x 673 x 1550 mm 100 mm	150,0 kg 4,5 kg	574 328 (378 438)	930,40
	TAW 2 x 12 EN		24 Euronormdienbladen (530 x 370 mm)	940 x 673 x 1550 mm 100 mm	Gewicht: 33 kg	574 329 (378 439)	930,40
	TAW 2 x 12 KN		24 Kantinedienbladen (460 x 344 mm)	888 x 607 x 1550 mm 100 mm	574 330 (378 440)	930,40	

Toebehoren voor dienbladenafruimwagens

• * Alle zijpanelen en deuren zijn verkrijgbaar in 12 verschillende kleuren. Overzicht: zie pagina 104

Afbeelding	Omschrijving	Voor model	kleuren	Bestelnr.	Prijs in € excl. BTW	
	Zijpanelen aan twee zijden, gekleurd Zijpanelen voor reiniging compleet afneembaar, metaalplaat, dubbelzijdig elektrolytisch verzinkt, gepoedercoat in verschillende kleuren	alle TAW GN, alle TAW EN	signaalwit steengrijs grafietzwart limoen andere kleuren	<u>574 845</u> <u>574 854</u> <u>574 863</u> <u>574 881</u> *378 441	268,80	
		alle TAW KN	signaalwit steengrijs grafietzwart limoen andere kleuren	574 847 574 856 574 865 574 883 *378 443	268,80	
	Zijpanelen aan twee zijden, roestvrij staal Zijpanelen voor reiniging compleet afneembaar	alle TAW GN, alle TAW EN		378 450	408,90	
		alle TAW KN		378 452	408,90	
	Zijpanelen aan drie zijden, gekleurd Zijpanelen voor reiniging compleet afneembaar, metaalplaat, dubbelzijdig elektrolytisch verzinkt, gepoedercoat in verschillende kleuren	TAW 10 GN, TAW 12 GN	signaalwit steengrijs grafietzwart limoen andere kleuren	<u>574 848</u> <u>574 857</u> <u>574 866</u> <u>574 884</u> *378 444	339,00	
		TAW 10 EN, TAW 12 EN	signaalwit steengrijs grafietzwart limoen andere kleuren	574 849 574 858 574 867 574 885 *378 445	339,00	
		TAW 10 KN, TAW 12 KN	signaalwit steengrijs grafietzwart limoen andere kleuren	574 850 574 859 574 868 574 886 *378 446	339,00	
		TAW 2 x 10 GN, TAW 2 x 12 GN	signaalwit steengrijs grafietzwart limoen andere kleuren	<u>574 851</u> <u>574 860</u> <u>574 869</u> <u>574 887</u> *378 447	408,90	
		TAW 2 x 10 EN, TAW 2 x 12 EN	signaalwit steengrijs grafietzwart limoen andere kleuren	574 852 574 861 574 870 574 888 *378 448	408,90	
		TAW 2 x 10 KN, TAW 2 x 12 KN	signaalwit steengrijs grafietzwart limoen andere kleuren	574 853 574 862 574 871 574 889 *378 449	408,90	
		Zijpanelen aan drie zijden, roestvrij staal Delen voor reiniging compleet afneembaar	TAW 10 GN, TAW 12 GN		378 453	479,50
			TAW 10 EN, TAW 12 EN		378 454	479,50
			TAW 10 KN, TAW 12 KN		378 455	479,50
			TAW 2 x 10 GN, TAW 2 x 12 GN		378 456	549,30
TAW 2 x 10 EN, TAW 2 x 12 EN		378 457	549,30			
TAW 2 x 10 KN, TAW 2 x 12 KN		378 458	549,30			

De onderstreepte modellen zijn in gangbare hoeveelheden, standaard verpakt, binnen 72 uur gereed voor verzending (tussentijdse verkoop voorbehouden).

Toebehoren voor dienbladenafruimwagens

• *Alle zijpanelen en deuren zijn verkrijgbaar in 12 verschillende kleuren. Overzicht: zie pagina 104

Afbeelding	Omschrijving	Voor model	Bestelnr.	Prijs in € excl. BTW	
	Deuren, gekleurd Metaalplaat, dubbelzijdig elektrolytisch verzinkt, gepoedercoat in verschillende kleuren	1 deur, rechts aangeslagen	TAW 10 GN, TAW 12 GN	*379 935	298,50
			TAW 10 EN, TAW 12 EN	*379 940	298,50
			TAW 10 KN, TAW 12 KN	*379 941	298,50
		2 draaideuren	TAW 2 x 10 GN, TAW 2 x 12 GN	*379 942	551,00
			TAW 2 x 10 EN, TAW 2 x 12 EN	*379 943	551,00
			TAW 2 x 10 KN, TAW 2 x 12 KN	*379 944	551,00
	Deuren, roestvrij staal	1 deur, rechts aangeslagen	TAW 10 GN, TAW 12 GN	380 026	333,00
			TAW 10 EN, TAW 12 EN	380 027	333,00
			TAW 10 KN, TAW 12 KN	380 028	333,00
		2 draaideuren	TAW 2 x 10 GN, TAW 2 x 12 GN	380 029	596,90
		TAW 2 x 10 EN, TAW 2 x 12 EN	380 030	596,90	
		TAW 2 x 10 KN, TAW 2 x 12 KN	380 031	596,90	
	Deuren met glaszet, gekleurd Metaalplaat, dubbelzijdig elektrolytisch verzinkt, gepoedercoat in verschillende kleuren	1 deur, rechts aangeslagen	TAW 10 GN, TAW 12 GN	*380 000	355,90
			TAW 10 EN, TAW 12 EN	*380 002	355,90
			TAW 10 KN, TAW 12 KN	*380 005	355,90
		2 draaideuren	TAW 2 x 10 GN, TAW 2 x 12 GN	*380 006	665,70
			TAW 2 x 10 EN, TAW 2 x 12 EN	*380 008	665,70
			TAW 2 x 10 KN, TAW 2 x 12 KN	*380 009	665,70
	Deuren met glaszet, roestvrij staal	1 deur, rechts aangeslagen	TAW 10 GN, TAW 12 GN	380 032	378,80
			TAW 10 EN, TAW 12 EN	380 033	378,80
			TAW 10 KN, TAW 12 KN	380 034	378,80
		2 draaideuren	TAW 2 x 10 GN, TAW 2 x 12 GN	380 035	711,80
	TAW 2 x 10 EN, TAW 2 x 12 EN	380 036	711,80		
	TAW 2 x 10 KN, TAW 2 x 12 KN	380 037	711,80		
	Wagendak roestvrij staal met imperiaal rondom Bovenzijde voor reiniging compleet afneembaar, roestvrij staal	TAW 10 GN, TAW 12 GN	574 246	315,40	
		TAW 10 EN, TAW 12 EN	574 247	315,40	
		TAW 10 KN, TAW 12 KN	574 248	315,40	
		TAW 2 x 10 GN, TAW 2 x 12 GN	574 249	455,80	
		TAW 2 x 10 EN, TAW 2 x 12 EN	574 250	455,80	
		TAW 2 x 10 KN, TAW 2 x 12 KN	574 251	455,80	
geen afbeelding	Bodem roestvrij staal	TAW 10 GN, TAW 12 GN	379 962	91,90	
		TAW 10 EN, TAW 12 EN	379 961	91,90	
		TAW 10 KN, TAW 12 KN	379 963	91,90	
		TAW 2 x 10 GN, TAW 2 x 12 GN	379 965	149,30	
		TAW 2 x 10 EN, TAW 2 x 12 EN	379 964	149,30	
		TAW 2 x 10 KN, TAW 2 x 12 KN	379 966	149,30	
	Duwhandgreep In combinatie met draaideuren is geen duwhandgreep mogelijk. In combinatie met 1 deur kan de handgreep uitsluitend links worden aangebracht.	alle TAW		74,20	
	Extra doorschuifbeveiliging (roestvrij stalen stang) Niet configureerbaar in combinatie met zijpanelen aan drie zijden	TAW 10, TAW 12		70,00	
		TAW 2 x 10, TAW 2 x 12		140,50	
geen afbeelding	Wielen met behuizing van verzinkt staal	alle TAW		Minderprijs ten opzichte van uitvoering met kunststof wielen -37,00	
		Wielen vergelijkbaar met luchtbanden		135,30	

B.PRO regaalwagens

- Van roestvrij staal
- Geleiders met geïntegreerde kantel- en doorschuifbeveiliging
- Wielen ø 125 mm, 4 zwenkwielen waarvan 2 met rem
- * Kunststof wielen, roestvrij conform DIN 18867-8
- U-vormige geleiders, voor een veilig transport met kipbeveiliging



Regaalwagens





Afbeelding	Model	Omschrijving	Aantal paren en geleiderafstand	Capaciteit	Afmetingen L x B x H (mm)	Gewicht/ draagv. (kg)	Wielen ø 125 mm	Bestelnr. (basis-model)	Prijs in € excl. BTW
	RWRA 850	Regaalwagen met werkplateau	8 paar 73 mm	8 GN 1/1 of 16 GN 1/2	460 x 613 x 845 mm	15,0 kg 100,0 kg	kunststof *	572 926 (367 601)	782,60
							staalverzinkt	572 925 (367 601)	745,60
	RWRA 850/900				460 x 613 x 900 mm		kunststof *	569 966	826,50
	RWRA 851	Regaalwagen met werkplateau	8 paar 73 mm	8 GN 2/1 of 16 GN 1/1	662 x 733 x 845 mm	20,0 kg 200,0 kg	kunststof *	572 928 (367 602)	790,20
							staalverzinkt	572 927 (367 602)	753,20
	RWRA 851/900				662 x 733 x 900 mm		kunststof *	569 967	827,60
	RWRA 852	Regaalwagen met werkplateau, tweedelig	16 paar 73 mm	16 GN 1/1 of 32 GN 1/2	820 x 613 x 845 mm	22,0 kg 180,0 kg	kunststof *	572 930 (367 603)	1.087,60
							staalverzinkt	572 929 (367 603)	1.050,60
	RWR 160	Regaalwagen	18 paar 73 mm	18 GN 1/1 of 36 GN 1/2	460 x 613 x 1645 mm	15,0 kg 200,0 kg	kunststof *	572 934 (367 605)	608,80
							staalverzinkt	572 933 (367 605)	571,80
	RWR 160-20	Regaalwagen	20 paar 75 mm	20 GN 1/1 of 40 GN 1/2	460 x 613 x 1800 mm	19,0 kg 200,0 kg	kunststof *	572 303 (369 666)	861,30
							staalverzinkt	568 497 (369 666)	824,30

B.PRO regaalwagens

- Van roestvrij staal
- Geleiders met geïntegreerde kantel- en doorschuifbeveiliging
- Wielen ø 125 mm, 4 zwenkwielen waarvan 2 met rem
- * Kunststof wielen, roestvrij conform DIN 18867-8
- U-vormige geleiders, voor een veilig transport met kipbeveiliging

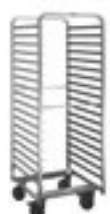

Regaalwagens





Afbeelding	Model	Omschrijving	Aantal paren en geleiderafstand	Capaciteit	Afmetingen L x B x H (mm)	Gewicht/draagv. (kg)	Wielen ø 125 mm	Bestelnr. (basis-model)	Prijs in € excl. BTW
	RWR 161	Regaalwagen	18 paar 73 mm	18 GN 2/1 of 36 GN 1/1	662 x 733 x 1645 mm	25,0 kg 200,0 kg	kunststof *	572 936 (367 606)	634,90
							staalverzinkt	572 935 (367 606)	597,90
	RWR 161-20	Regaalwagen	20 paar 75 mm	20 GN 2/1 of 40 GN 1/1	662 x 733 x 1800 mm	25,0 kg 200,0 kg	kunststof *	572 304 (369 665)	925,80
							staalverzinkt	568 498 (369 665)	888,80
	RWRR 161	Regaalwagen in lege toestand ruimtebesparend in elkaar te schuiven	18 paar 73 mm	18 GN 2/1 of 36 GN 1/1	662 x 734 x 1645 mm	25,0 kg 200,0 kg	kunststof *	572 938 (367 607)	912,60
							staalverzinkt	572 937 (367 607)	875,60
	RWRE 161	Regaalwagen voor inrijkoelkasten	18 paar 73 mm	18 GN 2/1 of 36 GN 1/1	587 x 658 x 1645 mm	25,0 kg 200,0 kg	kunststof *	572 940 (367 608)	912,60
							staalverzinkt	572 939 (367 608)	875,60
	RWR 162	Regaalwagen, tweedelig	36 paar 73 mm	36 GN 1/1 of 72 GN 1/2	820 x 613 x 1645 mm	29,0 kg 200,0 kg	kunststof *	572 942 (367 609)	1.235,10
							staalverzinkt	572 941 (367 609)	1.198,10
	RWR SK-161	Salade- en dessertuitgifte- wagen met uitneemklep	5 paar 115 mm	14 GN 2/1-20 of 14 BZG 2/1-20	662 x 733 x 1645 mm	30,0 kg 200,0 kg	kunststof *	572 944 (367 610)	1.383,90
			9 paar 73 mm				staalverzinkt	572 943 (367 610)	1.346,90

B.PRO regaalwagens



- Van roestvrij staal
- Wielen ø 125 mm, 4 zwenkwielen waarvan 2 met rem
- * Kunststof wielen, roestvrij conform DIN 18867-8



Regaalwagens voor gebruik van Cook & Chill

Afbeelding	Model	Omschrijving	Aantal paren en geleiderafstand	Capaciteit	Afmetingen L x B x H (mm)	Gewicht/ draagv. (kg)	Wielen ø 125 mm	Bestelnr. (basis-model)	Prijs in € excl. BTW
	RWR 2	Regaalwagen , tweedelig, voor het inhangen van GN-inzetbakken	6 paar + 2 paar 165 mm	8 GN 1/1	812 x 625 x 900 mm	17,0 kg 60,0 kg	kunststof *	572 305 (367 582)	752,00
							staalverzinkt	568 432 (367 582)	715,00
	RWR 3	Regaalwagen , driedelig, voor het inhangen van GN-inzetbakken	9 paar + 3 paar 165 mm	12 GN 1/1	1165 x 625 x 900 mm	23,0 kg 70,0 kg	kunststof *	572 306 (367 583)	946,60
							staalverzinkt	568 446 (367 583)	909,60
	RWR 2-A	Regaalwagen , tweedelig, met opzet, voor het inhangen van GN-inzetbakken	6 paar + 2 paar + 2 paar in de opzet 165 mm	10 GN 1/1	812 x 829 x 1200 mm (incl. opzet)	22,0 kg 70,0 kg	kunststof *	572 307 (367 584)	882,10
							staalverzinkt	568 403 (367 584)	845,10
	RWR 3-A	Regaalwagen , driedelig, met opzet, voor het inhangen van GN-inzetbakken	9 paar + 3 paar + 3 paar in de opzet 165 mm	15 GN 1/1	1165 x 829 x 1200 mm (incl. opzet)	31,0 kg 80,0 kg	kunststof *	572 308 (367 585)	1.076,70
							staalverzinkt	568 416 (367 585)	1.039,70

Regaalwagen voor eutectische platen

Afbeelding	Model	Omschrijving	Opleggerparen/-afstand	Capaciteit	Afmetingen L x B x H (mm)	Gewicht/ draagv. (kg)	Wielen ø125 mm	Bestelnr.	Prijs in € excl. BTW
	RWR-E 6 x 4	Regaalwagen voor transport van Euronorm stapelbakken 600 x 400 mm	5 paar 245 mm	5 Euro-norm stapelbakken E2 600 x 400 x 200 mm	686 x 536 x 1515 mm	14 kg 125 kg	Kunststof*	575 102 (385 115)	738,90
							Staal, verzinkt	575 103 (385 115)	701,90
	RWR-B 6 x 4	Regaalwagen voor transport van bakblikken 600 x 400 mm	20 paar 73 mm	20 bakblikken 600 x 400 mm	686 x 536 x 1729 mm	21,5 kg 200 kg	Kunststof*	575 104 (385 116)	843,50
							Staal, verzinkt	575 105 (385 116)	806,50

De onderstreepte modellen zijn in gangbare hoeveelheden, standaard verpakt, binnen 72 uur gereed voor verzending (tussentijdse verkoop voorbehouden).

B.PRO regaalwagens



- Van roestvrij staal
- Geleiders met geïntegreerde kantel- en doorschuifbeveiliging
- Wielen ø 125 mm, 4 zwenkwielen waarvan 2 met rem
- * Kunststof wielen, roestvrij conform DIN 18867-8





Regaalwagens

Afbeelding	Model	Omschrijving	Aantal paren en geleiderafstand	Capaciteit	Afmetingen L x B x H (mm)	Gewicht/draagv. (kg)	Wielen ø 125 mm	Bestelnr. (basis-model)	Prijs in € excl. BTW
	RWR-VP 163	Regaalwagen voor het opslaan en klaarzetten van voorgeportioneerde en afgedekte koude componenten	12 paar 115 mm	24 EN- of GN-dienbladen	671 x 832 x 1675 mm	18 kg 240 kg	kunststof *	572 923 (367 670)	1.300,80
							staalverzinkt	572 945 (367 670)	1.263,80

Regaalwagen voor koelstations

	RWR 3 KS	Regaalwagen voor het klaarzetten van de maaltijdcomponenten voor het portioneren aan de band, voor inrijden in het koelstation, indirecte koeling door het koelstation, met doorlopende bodemplaat,	24 paar 82 mm	3 x GN 1/1 voor het portioneren en 21 x GN 1/1 als voorraad	ca. 1180 x 625 x 900 mm	ca. 30 kg	kunststof *	573 384	op aanvraag
							staalverzinkt	573 385	
	RWR 3-A KS	van roestvrij staal, geschikt voor koelstation KS-UK RWR 3-A	27 paar 82 mm	6 x GN 1/1 voor het portioneren en 21 x GN 1/1 als voorraad	ca. 1180 x 823 x 1200 mm	ca. 38 kg	kunststof *	573 386	
							staalverzinkt	573 387	
	Regaalwagen RWR-VP 163 KS	voor het klaarzetten van voorgeportioneerde gerechten op dienbladen aan de band, voor inrijden in het koelstation, indirecte koeling door het koelstation, met doorlopende bodemplaat, van roestvrij staal, geschikt voor koelstation KS-UK/-UKI RWR-VP 163	12 paar 115 mm	24x GN- of EN-dienbladen	ca. 671 x 832 x 1675 mm	ca. 20 kg	kunststof *	573 388	op aanvraag
							staalverzinkt	573 389	

Toebehoren voor regaalwagens

Afbeelding	Model	Omschrijving	Voor model / Afmetingen L x B x H (mm)	Bestelnr.	Prijs in € excl. BTW
	Stofbeschermerhoes voor regaalwagens, niet geschikt voor regaalwagens met duwbeugel of met transport- beveiligingsbeugel	Stofbeschermerhoes, bestaande uit voor levensmiddelen geschikt, doorzichtig en scheurbes- tendig PE, 280 µ, vijfzijdige bescherming, genaaide zoom met ritssluiting	RWR 160 / 565 x 1450 mm	568 771	266,70
			RWR 161 / 685 x 1450 mm	568 772	291,70
			RWRR 161 / 725 x 1430 mm	568 757	291,70
			RWR 162 / 565 x 1450 mm	568 773	279,80
			RWR-VP 163 / 770 x 1520 mm	573 018	295,20
	Isolatiehoes voor regaalwagens, niet geschikt voor regaalwagens met duwbeugel of met transport- beveiligingsbeugel	Isolatiehoes, Binnen- en buitenzijde van voor levensmiddelen geschikt en scheur- bestendig PE, 300 µ, aan beide zijden voorzien van aluminiumcoa- tingen, vijfzijdige bescherming (vulling: 3 mm dik PP), met klittenbandslui- ting, niet geschikt voor regaalwa- gens met bekleding	RWR 160	568 774	1.022,10
			RWR 161	568 775	1.120,50
			RWRR 161	568 905	1.120,50
			RWR 162	568 776	1.128,80
			RWR-VP 163	573 017	1.144,10
geen afbeelding	Afwerking tweezijdig, RVS		RWR 2, RWR 2-A, RWR 3, RWR 3-A RWRA 850, RWRA 852 RWRA 851 RWR 160 RWR 160-20 RWR 161 RWR 161-20 RWR 162 RWR-VP 163		203,30 203,30 263,40 365,10 365,10 520,40 520,40 567,90 520,40
Afwerking	Afwerking driezijdig, RVS		RWR 2, RWR 2-A, RWR 3, RWR 3-A RWRA 850 RWRA 851 RWRA 852 RWR 160 RWR 160-20 RWR 161 RWR 161-20 RWR 162 RWR-VP 163		337,80 297,30 398,50 432,70 560,80 560,80 798,00 798,00 871,90 798,00
Wagendak	Wagendak van RVS		RWR 160, RWR 162 RWR 161		250,20 473,20
Duwbeugel	Duwbeugel van RVS, niet mogelijk in combinatie met stofbescher- en isolatiekappen		RWR 2, RWR 3 RWR 2-A, RWR 3-A, RWR 160, RWR 160-20, RWR 161, RWR 161-20, RWR 162		74,20
Transport- beveiligingsbeugel	Transportbeveiligingsbeugel aan beide zijden van RVS, uitsluitend bij nieuwe bestellingen, toepassing achteraf niet mogelijk, in combinatie met driezijdige zijpanelen is slechts één transportbevei- ligingsbeugel mogelijk		RWR 160, RWR 161, RWR-VP 163 RWR 160-20, RWR 161-20 RWRA 850, RWRA 851, RWRA 852 RWR 162		250,20 202,80 676,20
geen afbeelding	Roestvrij stalen wielen		alle RW		82,50

De onderstreepte modellen zijn in gangbare hoeveelheden, standaard verpakt, binnen 72 uur gereed voor verzending (tussentijdse verkoop voorbehouden).

TRANSPORTWAGENS EN SERVISTAR

Klaar voor alle transporttaken.

In de professionele keuken en de institutionele verzorging moet er veel heen en weer gebracht worden. Daarvoor staan onze transportwagens paraat. Ongeacht welke eisen er worden gesteld, wij hebben met een veelzijdig productprogramma het passende antwoord daarop. Een paar voorbeelden ziet u hier.



B.PRO Platformwagen

Universeel inzetbaar voor zwaar stapelgoed.



B.PRO Lepelwagen

Te allen tijde gereed voor lepels, roeders of andere gebruiksvoorwerpen.



De wagen voor de korven: op de korventransportwagen passen de meest gangbare maten, die veilig op het platform kunnen worden gestapeld.



De wagen voor alledag: de voorraad- en afvalcontainer is altijd daar waar hij nodig is.



B.PRO SERVISTAR

B.PRO transportwagens, B.PRO SERVISTAR

Bordenwagens	128
Kruidenwagens	128
Lepelwagens	128
Bestekinweekwagens	129
Platformwagens	130
Transportwagen voor Euronorm stapelbakken	130
Korventransportwagens	131
Aardappel- en groentewagens	131
Systeemdelenwagen	132
Bestek- en dienbladenwagens	133
Voorraad-/afvalcontainers	134
Voorraadwagen	134
Rolhokker	134
Universele wagen	134
Toebehoren voor transportwagens	135
B.PRO SERVISTAR GASTRO	136
Toebehoren voor B.PRO SERVISTAR	137



De wagen voor de fijne smaak: met de kruidenwagen rijden kruiden, olie en azijn veilig van de ene plek naar de andere.



Bestek- en dienbladwagen:
Perfect georganiseerd – boven bestek, onder dienbladen.

Creëert ruimte in de keuken: het bordenstapelsysteem B.PRO SERVISTAR.

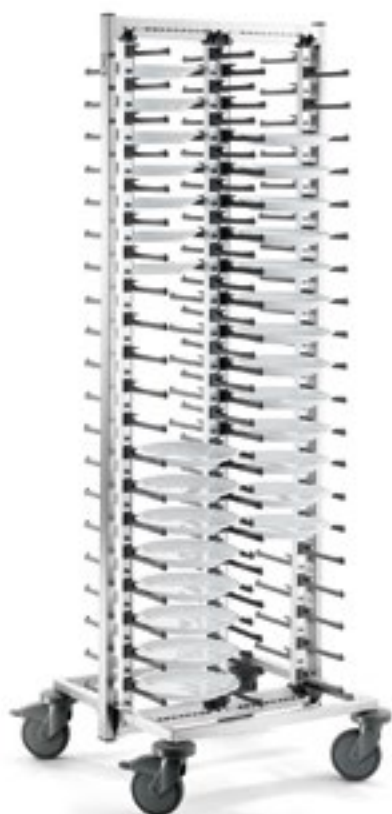

B.PRO SERVISTAR GASTRO 80

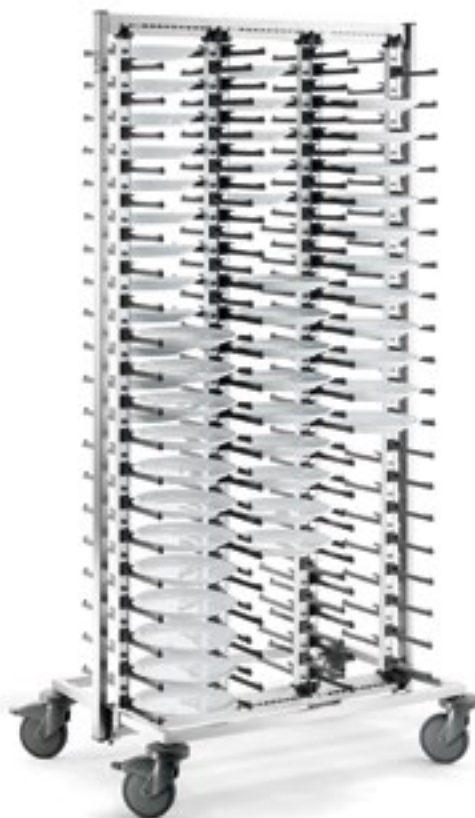

B.PRO SERVISTAR GASTRO 120

Het innovatieve bordenstapelsysteem SERVISTAR geeft gastronomische creativiteit en efficiënt werken de ruimte. Met zijn slimme bordenhouders biedt SERVISTAR uw serviesgoed zacht en zeker houvast in alle posities. SERVISTAR kan gemakkelijk worden beladen en de borden kunnen ook weer snel worden uitgenomen. Met hun elegante design mogen alle modellen trouwens gezien worden, zelfs in de frontoffice.



Meer flexibiliteit bij het uitserveren

De bordenhouderrijen kunnen traploos worden aangepast aan elke bordafmeting tot 30 cm – rond of hoekig.



Meer ruimte voor creatieve ideeën.

Met zijn bordenafstand van 80 mm laat de SERVISTAR u voldoende ruimte voor al uw ideeën bij het smakelijk opmaken van de gerechten.



Meer stabiliteit in het leven

Door zijn hoogwaardige afwerking overtuigt de SERVISTAR met maximale stabiliteit – ook bij volle belading en oneffen ondergronden. Zodat u in elke situatie veilig kunt manoeuvreren.



B.PRO SERVISTAR GASTRO

SERVISTAR is perfect voor het hanteren van opgemaakte gerechten op de allerkleinste ruimte. Bijvoorbeeld de SERVISTAR GASTRO 80 – voor 80 borden heeft deze slechts 0,5 m² ruimte nodig.

De compacte Flat Packs van B.PRO Catering Solutions: eenvoudig transport- en opslagkosten besparen.

Met de compacte Flat Packs krijgt u grote kwaliteit in een kleine verpakking – perfect op een pallet. Zo wordt het hanteren eenvoudig en bespaart u transport- en opslagkosten.



De unieke, innovatieve bordenhouder

Het design volgt het natuurlijke voorbeeld van de menselijke hand: sterk en zacht tegelijk. De kleine extra duim verleent aanvullende stabiliteit en zorgt voor een goede balans in elke positie. Dankzij het meegeevende softgrip oppervlak liggen de borden zacht en slipvast op de bordenhouders – geen geklepper en geen gerammel.

B.PRO transportwagens

- Van roestvrij staal
- * Kunststof wielen, roestvrij conform DIN 18867-8



Kruidenwagens en toebehoren

Afbeelding	Model	Afmetingen L x B x H (mm)	Gewicht/ draagv. (kg)	Wielen ø 125 mm	Bestelnr. (basis- model).	Prijs in € excl. BTW
	GWL 8 x 6 Kruidenwagen , gesloten uitvoering, incl. compl. uitrusting: 3 kruidencontainers GWB 1/6-150, 4 kruidenpotten, kantellaadplateaus incl. kunststof containers, kruidenladen met telescopisch uitschuifbare delen, imperialen aan de achterzijde met ruimte voor 8 kruidenflesjes	865 x 675 x 985 mm	54,0 kg	4 zwenkwielen waarvan 2 met rem		
				kunststof *	572 358 (295 195)	4.682,10
				staalverzinkt	565 770 (295 195)	4.645,10
	GW 8 x 5-2 Kruidenwagen , Capaciteit: 8 kruidenpotten, 8 kruidencontainers GWB 1/6-150 (toebehoren niet bij levering inbegrepen)	900 x 600 x 950 mm	21,0 kg	4 zwenkwielen waarvan 2 met rem		
				kunststof *	569 790 (295 196)	1.167,40
				staalverzinkt	550 008 (295 196)	1.130,40

Lepelwagens

	LW 8 x 5-2 Lepelwagen met 11 ronde uitsparingen van verschillende grootte in het bovenste plateau voor opname van grote opscheplepels, sauskloppers, enz., incl. imperiaal aan beide zijden voor het aanhangen van kleine delen, incl. extra hanglijst voor lepels, vleesvorken, enz.	900 x 600 x 950 mm	19,0 kg	4 zwenkwielen waarvan 2 met rem		
				kunststof *	569 791 (295 197)	1.053,70
				staalverzinkt	565 775 (295 197)	1.016,70

Bordenwagens

	TWH 1N Bordenwagen voor belading van één zijde, lage uitvoering, volledig van roestvrij staal, incl. 4 inhangbare verdeelplaten voor flexibele instelling op de betreffende bordafmetingen, plateau-afmetingen: 858 x 288 mm Uitnamehoogte onder: 255 mm Capaciteit: tot 150 borden, ø26 cm	984 x 456 x 750 mm	-- kg / 120 kg	4 zwenkwielen waarvan 2 met rem		
				Kunststof*	575 181 (386 183)	697,60
				Staal, verzinkt	575 182 (386 183)	660,60

B.PRO transportwagens

- Van roestvrij staal
- * Kunststof wielen, roestvrij conform DIN 18867-8



Bordenwagen

Afbeelding	Model	Afmetingen L x B x H (mm)	Gewicht/ draagv. (kg)	Wielen ø125 mm	Bestelnr. (basis- model)	Prijs in € excl. BTW	
	TWH 1N Bordenwagen voor belading van één zijde, hoge uitvoering, volledig van roestvrij staal, incl. 4 inhangbare verdeelplaten voor flexibele instelling op de betreffende bordafmetingen, plateau-afmetingen: 858 x 288 mm Uitnamehoogte onder: 455 mm Capaciteit: tot 150 borden, ø26 cm	984 x 456 x 950 mm	-- kg / 105 kg	4 zwenkwielen waarvan 2 met rem			
					Kunststof*	575 183 (386 183)	866,70
					Staal, verzinkt	575 184 (386 183)	829,70
	TWH 2N Bordenwagen voor belading van twee zijden, lage uitvoering, volledig van roestvrij staal, incl. 8 inhangbare verdeelplaten voor flexibele instelling op de betreffende bordafmetingen, plateau-afmetingen: 858 x 288 mm Uitnamehoogte onder: 255 mm Capaciteit: tot 300 borden, ø26 cm	984 x 811 x 750 mm	-- kg / 210 kg	4 zwenkwielen waarvan 2 met rem			
					Kunststof*	575 185 (386 184)	1.109,90
					Staal, verzinkt	575 186 (386 184)	1.072,90
	TWH 2H Bordenwagen voor belading van twee zijden, hoge uitvoering, volledig van roestvrij staal, incl. 8 inhangbare verdeelplaten voor flexibele instelling op de betreffende bordafmetingen, plateau-afmetingen: 858 x 288 mm Uitnamehoogte onder: 455 mm Capaciteit: tot 300 borden, ø26 cm	984 x 811 x 950 mm	-- kg / 210 kg	4 zwenkwielen waarvan 2 met rem			
					Kunststof*	575 187 (386 184)	1.279,00
					Staal, verzinkt	575 188 (386 184)	1.242,00

Bestekinweekwagens





	BTW 9 x 7 Bestekinweekwagen verwarmd (+30 °C tot +85 °C), inhoud: ca. 70 l , onder te rijden aansluitwaarde: 220–240 V/50-60 Hz/1,4 kW	936 x 714 x 623 mm Binnenmaat: 630 x 510 x 220 mm	30,0 kg	4 zwenkwielen waarvan 2 met rem kunststof*	573 964 (375 941)	1.790,80
--	--	---	---------	--	-----------------------------	-----------------

B.PRO transportwagens



- Van roestvrij staal
- * Kunststof wielen, roestvrij conform DIN 18867-8



Platformwagens

Afbeelding	Model	Afmetingen L x B x H (mm)	Gewicht/ draagv. (kg)	Wielen ø 125 mm	Bestelnr. (basis- model)	Prijs in € excl. BTW
	PFWP 8 x 5 Platformwagen met profielrand rondom, platformafmetingen: 820 x 520 mm	939 x 590 x 950 mm Platformhoogte: 237 mm	19,0 kg 350,0 kg	2 bokwielen, 2 zwenkwielen met rem, ø 160 mm staalverzinkt	575 004 (384 360)	761,00
	PFWP 10 x 6 Platformwagen met profielrand rondom, platformafmetingen: 1020 x 620 mm	1139 x 690 x 950 mm Platformhoogte: 252 mm	24,0 kg 400,0 kg	2 bokwielen, 2 zwenkwielen met rem, ø 160 mm staalverzinkt	574 991 (383 657)	1.025,30
	BTT 8 x 6 Platformwagen glad, platformafmetingen: 500 x 700 mm	651 x 770 x 950 mm Platformhoogte: 230 mm	11,0 kg 100,0 kg	4 zwenkwielen waarvan 2 met rem		
				kunststof *	574 992	623,60
				staalverzinkt	574 993	586,60
	BTT 10 x 8 Platformwagen glad, platformafmetingen: 940 x 700 mm	1090 x 770 x 950 mm Platformhoogte: 230 mm	20,0 kg 250,0 kg	2 bokwielen, 2 zwenkwielen met rem kunststof *	574 989 (383 656)	803,30

Transportwagen voor Euronorm stapelbakken

	TRE 6 x 4 Platformwagen voor Euronorm stapelbakken, zonder duwhandgreep, met rondomlopende profielrand, platformafmetingen: 640 x 430 mm	640 x 430 x 201 mm	8,0 kg 120,0 kg	4 zwenkwielen waarvan 2 met rem			
				Kunststof*	575 096 (385 113)	285,40	
	TRE 6 x 4 Platformwagen voor Euronorm stapelbakken, incl. duwhandgreep, met rondomlopende profielrand, platformafmetingen: 640 x 430 mm	742 x 430 x 950 mm Platformhoogte: 201 mm	10,0 kg 120,0 kg	4 zwenkwielen waarvan 2 met rem	Kunststof*	575 098 (385 113)	391,10
					Staal, verzinkt	575 099 (385 113)	354,10
	TWE 6 x 4 Transportwagen voor Euronorm stapelbakken	940 x 700 x 1585 mm	50,0 kg 350,0 kg	2 bokwielen, 2 zwenkwielen met rem, ø160 mm Staal, verzinkt	575 101 (385 114)	1.584,40	

B.PRO transportwagens

- Van roestvrij staal
- * Kunststof wielen, roestvrij conform DIN 18867-8



Korventransportwagens

Afbeelding	Model	Afmetingen L x B x H (mm)	Gewicht/ draagv. (kg)	Wielen ø 125 mm	Bestelnr. (basis- model)	Prijs in € excl. BTW	
	KWT 5 x 6 Korventransportwagen, geschikt voor servieskorven 500 x 500 mm of 508 x 508 mm	664 x 580 950 mm Platformhoogte: 275 mm	10,0 kg 200,0 kg	4 zwenkwielen waarvan 2 met rem			
				kunststof *	572 331 (364 491)	691,30	
				staalverzinkt	572 332 (364 491)	654,30	
		KWT 5 x 7 Korventransportwagen, geschikt voor servieskorven 650 x 530 mm	814 x 610 x 950 mm Platformhoogte: 275 mm	11,0 kg 200,0 kg	4 zwenkwielen waarvan 2 met rem		
					kunststof *	572 333 (364 492)	749,40
					staalverzinkt	572 334 (364 492)	712,40

Aardappel- en groentewagens



	KWA 100 Aardappel- en groentewagen, geschikt voor voedingsmiddelen, geschikt voor kookinzetten 2 x G-KEN G 1/1-195, inhoud ca. 100 l	810 x 620 x 465 mm Binnenmaat: 750 x 560 x 300 mm	17,0 kg	4 zwenkwielen waarvan 2 met rem			
				kunststof *	572 363 (295 200)	1.029,60	
				staalverzinkt	565 768 (295 200)	992,60	
		KWA 160 Aardappel- en groentewagen, geschikt voor voedingsmiddelen, geschikt voor kookinzetten 4 x G-KEN G 1/1-195, inhoud ca. 160 l	810 x 620 x 555 mm Binnenmaat: 750 x 560 x 390 mm	19,0 kg	4 zwenkwielen waarvan 2 met rem		
					kunststof *	572 364 (295 201)	1.192,60
					staalverzinkt	555 809 (295 201)	1.155,60
	KWAF 100 Aardappel- en groentewagen, geschikt voor voedingsmiddelen, geschikt voor kookinzetten 2 x G-KEN G 1/1-195, inhoud ca. 100 l	810 x 620 x 750 mm Binnenmaat: 750 x 560 x 300 mm	18,5 kg	4 zwenkwielen waarvan 2 met rem			
				kunststof *	572 365 (295 202)	1.204,60	
				staalverzinkt	565 766 (295 202)	1.167,60	
		KWAF 160 Aardappel- en groentewagen, geschikt voor voedingsmiddelen, geschikt voor kookinzetten 4 x G-KEN G 1/1-195, inhoud ca. 160 l	810 x 620 x 750 mm Binnenmaat: 750 x 560 x 390 mm	21,5 kg	4 zwenkwielen waarvan 2 met rem		
					kunststof *	572 366 (295 203)	1.378,40
					staalverzinkt	565 767 (295 203)	1.341,40

B.PRO transportwagens

- Van roestvrij staal
- * Kunststof wielen, roestvrij conform DIN 18867-8



Systeemdelenwagen

Afbeelding	Model	Afmetingen L x B x H (mm)	Gewicht/ draagv. (kg)	Wielen ø125 mm	Bestelnr. (basis- model)	Prijs in € excl. BTW
	<p>KTTW 4 Systeemdelenwagen met 4 plateaus, zonder doorschuifbeveiliging, volledig van roestvrij staal, bedoeld voor opslag van systeemdelen (onder- en bovengedeelten compactdienblad)</p> <p>Afmetingen oplegvlak: 1150 x 537 mm vrije hoogte tussen de plateaus: 404 mm Capaciteit: ca. 60 – 80 onder- en bovengedeelten</p>	663 x 1276 x 1801 mm	25 kg 110 kg	2 bok- en 2 zwenkwielen Kunststof*	575 108 (385 118)	1.162,70
	<p>KTTW 4 Systeemdelenwagen met 4 plateaus, met doorschuifbeveiliging, volledig van roestvrij staal, bedoeld voor opslag van systeemdelen (onder- en bovengedeelten compactdienblad)</p> <p>Afmetingen oplegvlak: 1150 x 537 mm vrije hoogte tussen de plateaus: 404 mm Capaciteit: ca. 60 – 80 onder- en bovengedeelten</p>	633 x 1276 x 1801 mm	27 kg 110 kg	2 bok- en 2 zwenkwielen Kunststof*	575 109 (385 118)	1.279,00

B.PRO transportwagens

- Van roestvrij staal
- * Kunststof wielen, roestvrij conform DIN 18867-8



Bestek- en dienbladenwagens

Afbeelding	Model	Afmetingen L x B x H (mm) Capaciteit	Gewicht/ draagv. (kg)	Wielen ø 125 mm	Bestelnr. (basis- model)	Prijs in € excl. BTW	
	BT 400 Bestek- en dienbladenwagen, incl. 5 bestekbakken van maat GN 1/4-150 van RVS met transparante, half weg- klapbare plexiglasafdekking en 1 RVS-servettendispenser voor maat 125 x 90 mm	900 x 600 x 1270 mm	24,0 kg	4 zwenkwielen waarvan 2 met rem			
		ca. 120 dienbladen en ca. 500 bestek- delen Plateaumaat: 775 x 521 mm			kunststof *	572 361 (295 198)	1.553,40
					staalverzinkt	566 316 (295 198)	1.516,40
	Uitvoering zoals het model erboven, maar met gereduceerde hoogte voor catering aan kinderen	900 x 600 x 1060 mm ca. 70 dienbladen en ca. 500 bestek- delen Plateaumaat: 775 x 521 mm			kunststof *	574 832 (295 198)	1.553,40
						staalverzinkt	574 833 (295 198)
	BT 400 Bestek- en dienbladenwagen, incl. 5 bestekbakken van maat GN 1/4-150 van RVS met transparante, half wegklapbare plexiglasafdekking	900 x 600 x 1270 mm ca. 120 dienbladen en ca. 500 bestek- delen Plateaumaat: 775 x 521 mm		21,0 kg	4 zwenkwielen waarvan 2 met rem		
					kunststof *	573 414 (295 198)	1.204,60
				staalverzinkt	573 415 (295 198)	1.167,60	
Uitvoering zoals het model erboven, maar met gereduceerde hoogte voor catering aan kinderen	900 x 600 x 1060 mm ca. 70 dienbladen en ca. 500 bestek- delen Plateaumaat: 775 x 521 mm			kunststof *	574 834 (295 198)	1.204,60	
					staalverzinkt	574 835 (295 198)	1.167,60
	BT 800 Bestek- en dienbladenwagen, incl. 10 bestekbakken van maat GN 1/4-150 van RVS met transparante, half wegklapbare plexiglasafdekking en 2 RVS-servettendispenser voor maat 125 x 90 mm,	900 x 600 x 1485 mm	41,0 kg	4 zwenkwielen waarvan 2 met rem			
		ca. 120 dienbladen en ca. 1000 bestek- delen Plateaumaat: 775 x 521 mm			kunststof *	572 362 (295 199)	2.658,70
					staalverzinkt	566 315 (295 199)	2.621,70
	BT 800 Bestek- en dienbladenwagen, incl. 10 bestekbakken van maat GN 1/4-150 van RVS met transparante, half wegklapbare plexiglasafdekking,	900 x 600 x 1485 mm ca. 120 dienbladen en ca. 1000 bestek- delen Plateaumaat: 775 x 521 mm		35,0 kg	4 zwenkwielen waarvan 2 met rem		
						kunststof *	573 416 (295 199)
					staalverzinkt	573 417 (295 199)	2.075,10
Alle BT 800 optioneel ook in Kids-uitvoering verkrijgbaar met een totale hoogte van 1280 mm						op aanvraag	

B.PRO transportwagens

- Van roestvrij staal



Voorraad-/afvalcontainers en toebehoren

Afbeelding	Model	Afmetingen L x B x H (mm)	Gewicht/ draagv. (kg)	Wielen ø 75 mm	Bestelnr. (basis- model)	Prijs in € excl. BTW
	VBR 400 Voorraad-/afvalcontainer, inhoud 50 l	ø 400 x 390 mm	8,5 kg		565 909	356,40
	D 400 Deksel met ophangvoorziening om het deksel aan de rand van de inzetbak of aan de handgrepen op te hangen	ø 430 mm	2,0 kg		565 910	126,80
	FUS 400 Onderstel	Hoogte: 100 mm	2,0 kg	4 zwenkwielen, staalverzinkt	572 367	154,10
	VBR 400 K Complete container, incl. deksel en onderstel	ø 430 x 495 mm	12,5 kg	4 zwenkwielen, staalverzinkt	565 913	612,20

Voorraadwagens

	VB 75 Voorraadwagen incl. afneembaar scharnierdeksel, half openklapbaar, inhoud: 75 l (aanbevolen) 90 l (bij maximale belading)	610 x 400 x 640 mm	13,0 kg	4 zwenkwielen waarvan 2 met rem, staalverzinkt	564 882	1.151,20
--	---	--------------------	---------	--	----------------	-----------------

Rolhokker



	ROHO 5 x 5 Rolhokker met gladde afdekking, rondom 30 mm omgezet, extra dwarsversteving	450 x 450 x 480 mm	6,5 kg 150,0 kg	4 zwenkwielen waarvan 2 met rem, staalverzinkt	572 370	511,60
--	---	--------------------	--------------------	--	----------------	---------------

Universele wagens

	AZWA 5 x 5 Universele wagen met 2 gladde plateaus en profielrand rondom Plateumaat: 505 x 505 mm Vrije hoogte tussen de plateaus: 450 mm max. belasting per plateau: 40 kg	505 x 505 x 800 mm	8,0 kg/ 80,0 kg	4 antistatische zwenkwielen	569 612	564,10
	AZWA 8 x 5 Universele wagen met 2 gladde plateaus en profielrand rondom Plateumaat: 805 x 505 mm Vrije hoogte tussen de plateaus: 450 mm max. belasting per plateau: 40 kg	805 x 505 x 800 mm	10,0 kg 80,0 kg	4 antistatische zwenkwielen	569 613	645,10

Toebehoren voor transportwagens

Kruidencontainer/-pot

Afbeelding	Omschrijving	Voor model	Bestelnr. (basis- model)	Prijs in € excl. BTW
	Kruidencontainer GWB 1/6-150 van RVS 18/10 met wegklapbaar plexiglasdeksel	GWL 8 x 6, GW 8 x 5-2 (Kruidenwagen)	550 501	75,40
	Kruidenpot van kunststof rond, ø 100 mm, hoogte 180 mm, met inklapbare schenktuit	GWL 8 x 6, GW 8 x 5-2 (Kruidenwagen)	145 423	25,20

Gastronormkookinzet

	Gastronormkookinzet G-KEN G 1/1-195 diepte: 195 mm	alle KWA en KWAF (Aardappel- en groentewagen)	550 973	157,10
--	--	--	---------	--------

Extra plateau

geen afbeelding	Extra plateau voor bestek- en dienbladwagen BT 400	BT 400 (Bestek- en dienbladenwagen)		278,70
-----------------	--	-------------------------------------	---	--------

Bestekbak

	Bestekbak van RVS GN 1/4-150 met schuine bodem en half wegklapbaar plexiglasdeksel voor inzetten en neerzetten, Afmetingen (L x B x H): 265 x 162 x 150 mm	BT 400/800 (Bestek- en dienbladenwagen)	565 786	72,10
---	---	---	---------	-------

B.PRO SERVISTAR

- Van hoogwaardig roestvrij staal
- Maximaal draagvermogen per paar bordenhouders: 1 kg
- Bordenafstand 80 mm
- Traploos instelbaar voor bordafmetingen tot 30 cm
- Wieluitvoering: ø 125 mm, 4 zwenkwielen waarvan 2 met rem

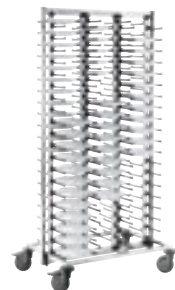



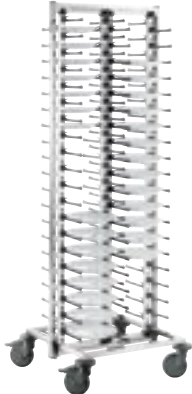
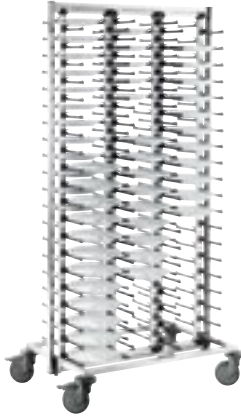

B.PRO SERVISTAR GASTRO, bordenstapelsysteem, verrijdbaar, met wielen

Afbeelding	Omschrijving Capaciteit	Afmetingen L x B x H (mm) Gewicht (kg)	Leveringsvariant	Wielen ø 125 mm	Bestelnr. (basis- model)	Prijs in € excl. BTW				
 <p>B.PRO SERVISTAR GASTRO 80 (Afb. incl. toebehoren borden)</p>	<p>B.PRO SERVISTAR GASTRO 80 Bordenstapelsysteem, verrijdbaar, voor max. 80 borden</p>	<p>653 x 663 x 1856 mm ca. 23 kg</p>	<p>volledig gemonteerd</p>	<p>van kunststof, roestvrij cf. DIN 18867-8</p>	<p>573 695 (373 734)</p>	<p>1.523,80</p>				
				<p>staalverzinkt</p>	<p>573 694 (373 734)</p>	<p>1.486,80</p>				
				<p>in Flat Pack voor zelfmontage Afmetingen verpakking: 1753 x 683 x 247 mm Gewicht in Flat Pack: ca. 29 kg</p>	<p>van kunststof, roestvrij cf. DIN 18867-8</p>	<p>573 697 (373 734)</p>	<p>1.461,40</p>			
				<p>staalverzinkt</p>	<p>573 696 (373 734)</p>	<p>1.424,40</p>				
				<p>B.PRO SERVISTAR GASTRO 120 (Afb. incl. toebehoren borden)</p>	<p>B.PRO SERVISTAR GASTRO 120 Bordenstapelsysteem, verrijdbaar, voor max. 120 borden</p>	<p>653 x 933 x 1856 mm ca. 29 kg</p>	<p>volledig gemonteerd</p>	<p>van kunststof, roestvrij cf. DIN 18867-8</p>	<p>573 699 (373 735)</p>	<p>1.995,00</p>
					<p>staalverzinkt</p>	<p>573 698 (373 735)</p>	<p>1.958,00</p>			
<p>in Flat Pack voor zelfmontage Afmetingen verpakking: 1753 x 943 x 233 mm Gewicht in Flat Pack: ca. 38,5 kg</p>	<p>van kunststof, roestvrij cf. DIN 18867-8</p>	<p>573 701 (373 735)</p>	<p>1.931,60</p>							
<p>staalverzinkt</p>	<p>573 700 (373 735)</p>	<p>1.894,60</p>								

Toebehoren voor B.PRO SERVISTAR

Toebehoren

Afbeelding	Omschrijving	Voor model	Bestelnr.	Prijs in € excl. BTW
In hoogte verstelbare duwhandgreep 	In hoogte verstelbare duwhandgreep Van robuust roestvrij staal	Alle B.PRO SERVISTAR GASTRO	573 717	111,00
Hygiënehoes 	Hygiënehoes Incl. frameconstructie van RVS voor opname van de hygiënehoes, ter bescherming van de gerechten tegen warmteverliezen en omgevingsinvloeden, materiaal: PE 280µ	B.PRO SERVISTAR GASTRO 80	573 715	583,30
		B.PRO SERVISTAR GASTRO 120	573 716	633,00
Bordenvergrendeling 	Bordenvergrendeling Kan zelfs onder extreme transportomstandigheden voorkomen dat de borden verschuiven (uitsluitend bij nieuwe bestellingen, toepassing achteraf niet mogelijk). <u>LET OP: niet mogelijk bij levering in Flat Pack.</u>	B.PRO SERVISTAR GASTRO 80		986,10
		B.PRO SERVISTAR GASTRO 120		1.234,30
geen afbeelding	RVS-wielen ø 125 mm, 4 zwenkwielen waarvan 2 met rem	Alle B.PRO SERVISTAR GASTRO	Meerprijs voor uitvoering met verzinkt stalen wielen 	82,50

B.PRO COOK

Ontdek **FLEXILIGENTIE**: Flexibele speelruimte door intelligente producteigenschappen.



FLEXIBILITEIT+INTELLIGENTIE
FLEXILIGENTIE



B.PRO COOK I-flex

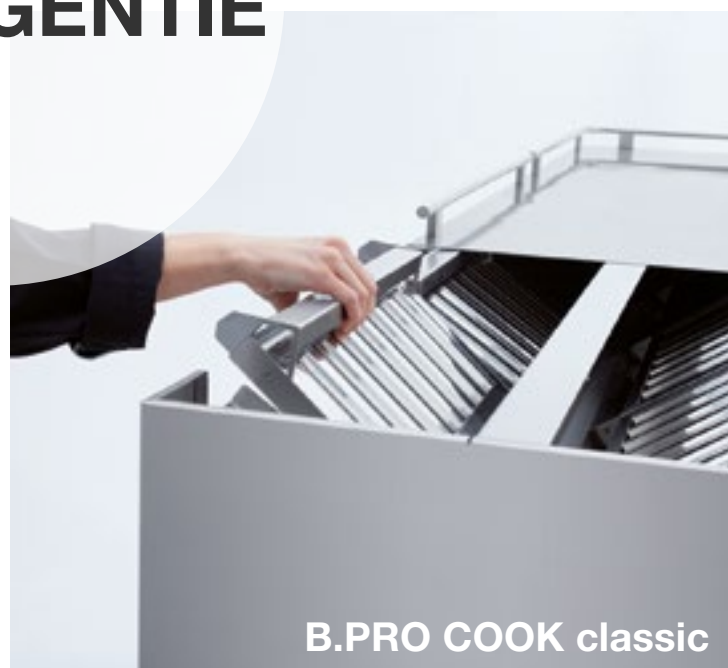

B.PRO COOK classic

Snel, altijd en overal, altijd vers: deze ontwikkeling in de out-of-home catering biedt een interessant omzetspotentieel. Met de B.PRO COOK kookstations kunt u volledig op maat nieuwe gastronomische concepten realiseren of uw bestaande aanbod opwaarderen. Koken, direct voor het oog van de gasten, met een slimme oplossing die u maximale speelruimte biedt.

Flexilgentie in gedachten

De oplossing op maat voor uw bedrijfsvisie: B.PRO COOK biedt individuele configuraties in afmetingen, prestaties en uitrusting.

Flexilgentie in de ruimte

Vrije opstelling: B.PRO COOK verbindt kooktechniek en afzuiging in één systeem.

Flexilgentie in de tijd

Wisselende gerechten van vroeg tot laat en altijd up to date: met B.PRO COOK kunt u uitrusting en apparatuur naar behoefte variëren en moeiteloos omwisselen.

Flexilgentie in vormgeving

Voor een harmonische ambiance: passend bij uw interieurstijl biedt B.PRO COOK u individuele vormgevingsmogelijkheden in materiaal en kleur.

Flexilgentie in organisatie

Gemakkelijker werken inbegrepen: met doordachte ergonomie, een slimme indeling en praktische toebehoren brengt B.PRO COOK efficiëntie en structuur in de werkprocessen.

Flexilgentie in reiniging

Eenvoudig schoon te houden: B.PRO COOK overtuigt met hygiënische oppervlakken en gemakkelijk toegankelijke, vaatwasmachinebestendige onderdelen, die zonder gereedschap kunnen worden uitgenomen.

Flexilgentie in mobiliteit

Vandaag hier, morgen daar: goed, dat B.PRO COOK u overal kan volgen.

B.PRO COOK

B.PRO COOK I-flex

B.PRO COOK I-flex	150
Opties/Toebehoren voor B.PRO COOK I-flex	153

B.PRO COOK classic

B.PRO COOK classic	157
Opties/Toebehoren voor B.PRO COOK classic	159

B.PRO COOK classic tafelapparaten

Inductiekookplaat	163
Inductiewok	163
Grillbraadslee	164
Grillplaat	164
Ceran®-kookplaat	165
Pastakoker	165
Friteuse	166
Bain-marie	166
Warmhoudplaat	166
Accessoires voor tafelapparaten	167

Alles over B.PRO COOK vindt u onder:
www.bpro-cook.com



B.PRO COOK

B.PRO COOK in vergelijking: ontdek welke modelserie het best in uw concept past.

	B.PRO COOK classic	B.PRO COOK I-flex
Gebruiksadvies		
Output	Gemiddeld tot hoog, gebruik gedurende de gehele dag en ook voor verzorging op piekmomenten	Klein tot gemiddeld, gebruik gedurende de gehele dag
Gerechtaanbod	Gelijkblijvend gerechtaanbod gedurende de dag of wisselend gedurende de week	Gelijkblijvend of wisselend gerechtaanbod gedurende de dag
Mobiliteit en gebruik	Verrijdbaar kookstation voor vrije opstelling in de ruimte, hoofdzakelijk voor gebruik op een vaste locatie	Mobiel kookstation met compacte afmetingen en gering gewicht, ook voor gebruik buitenshuis resp. in de catering
Kooktechniek		
Kookgedeelte	Verwisselbare, high-performance tafelkooktoestellen	Vast gemonteerde inductiekookplaat
Aantal kookplaatsen	Voor 2, 3 of 4 tafelkooktoestellen BC classic 2.1, 3.1, 4.1	Met 1, 2 of 3 inductiekookplaten BC I-flex 1 (230 V), 2, 3
Kooktoebehoren	Ruime keuze: 13 verschillende tafelkooktoestellen van een verschillend vermogen en formaat om te plaatsen en aan te sluiten op de wandcontactdozen	Eenvoudig voor inductie geschikt kookgerei op de inductiekookplaat plaatsen
Uitvoering		
Elektrische aansluiting	400 V / 16 A tot 63 A	230 V / 16 A en 400 V / 16 A
Gewicht	ca. 195–225 kg (excl. tafelkooktoestellen)	ca. 130–150 kg
Plaatsingsmogelijkheden	<ul style="list-style-type: none"> • verrijdbaar • niet-verrijdbaar op stelpoten 	<ul style="list-style-type: none"> • verrijdbaar • mobiel (buitenshuis) als to-go-variant • niet-verrijdbaar op stelpoten • voor inbouw als built-in-variant
Werkoppervlak	<u>Afzuigbrug</u> : veel ruimte voor opmaak en uitgifte van gerechten <u>Kookgedeelte</u> : links en rechts naast het kookoppervlak veel aflegruimte	<u>Afzuigbrug</u> : veel ruimte voor opmaak en uitgifte van gerechten
Onderbouw	<ul style="list-style-type: none"> • als opbergruimte met bodemplaat • voor een mobiele onderbouwkoeltafel • voor warme bevoorrading met B.PROTHERM 	<ul style="list-style-type: none"> • voor opslag en bevoorrading van kookgerei • en/of met een schuifladenblok
Materiaal	Afzuigbrug, werkoppervlakken en onderbouw volledig van roestvrij staal	Afzuigbrug en werkoppervlakken van roestvrij staal, onderbouw van verzinkte, gepoedercoate metaalplaat

Het filtersysteem ION TEC filtert blauwe rook en verlengt de standtijd van de actieve kool.

- 1 In de voorfilterfasen worden grove deeltjes zoals bv. vet afgescheiden.
- 2 In de ionisator worden door middel van een elektrostatisch veld de doorstromende deeltjes positief geladen. Daarnaast ontstaat uit zuurstof het zeer reactieve ozon.
- 3 In de collectorfase hechten de positief geladen deeltjes aan de negatief geladen platen en worden zo afgescheiden (vooral aerosolen).
- 4 In het oxidatieproces breekt de ozon geurstoffen en blauwe rook af.
- 5 Deeltjes die nog niet zijn afgescheiden en die aan de actieve kool hechten, reageren met de resterende ozon. De actieve kool wordt hierdoor gereinigd en de standtijd aanmerkelijk verlengd.
- 6 Zuurstof, kooldioxide en water worden als eindproducten aan de omgeving afgegeven.

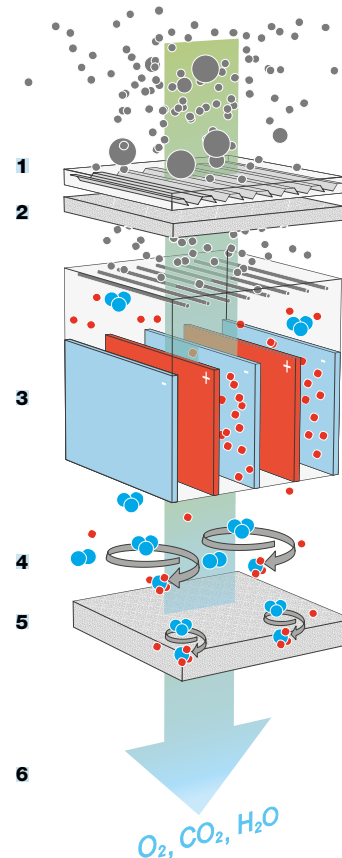

B.PRO COOK classic



B.PRO COOK I-flex

B.PRO COLOURS

Onze inspiratie voor uw combinatie.

B.PRO COOK classic



Zuilen van de afzuigbrug:
zuilpanelen, petrolgroen, gepoedercoat, met eenvoudige bevestiging aan de luchtafvoerkanalen, voor reiniging afneembaar
Driezijdige panelen:
corpus in petrolgroen, gepoedercoat
front in petrolgroen, gepoedercoat

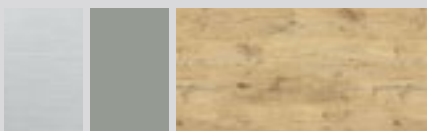

Zuilen van de afzuigbrug:
roestvrij staal, zonder panelen
Driezijdige panelen:
corpus in steengrijs, gepoedercoat
Front bekleed met Resopal-laminaat, Rustic Oak (maak uw keuze uit de Resopal-decors "Colours" en "Woods")



Zuilen van de afzuigbrug:
zuilpanelen, merlotrood, gepoedercoat, met eenvoudige bevestiging aan de luchtafvoerkanalen, voor reiniging afneembaar
Driezijdige panelen:
corpus in steengrijs, gepoedercoat,
front in bremgeel, gepoedercoat

B.PRO COOK I-flex



Met driezijdige panelen:
corpus in signaalwit, gepoedercoat
front in signaalwit, gepoedercoat

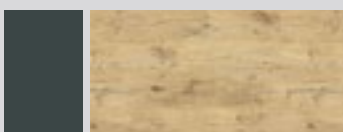

Met driezijdige panelen:
corpus in verkeersgrijs B, gepoedercoat
Front bekleed met Resopal-laminaat, Rustic Oak (maak uw keuze uit de Resopal-decors "Colours" en "Woods")



Met driezijdige panelen:
corpus in zeeblauw, gepoedercoat
Front bekleed met Resopal-laminaat, Dubai Ebony (maak uw keuze uit de Resopal-decors "Colours" en "Woods")

NEUTRAL COLOURS

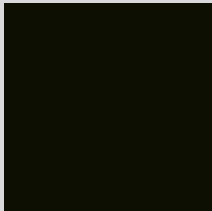

grafietzwart

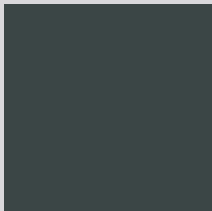

verkeersgrijs B

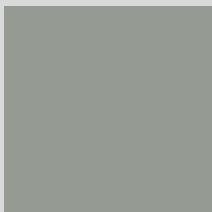

steengrijs

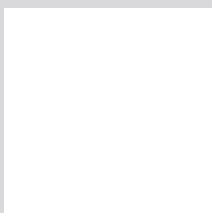

signaalwit

LIVING COLOURS

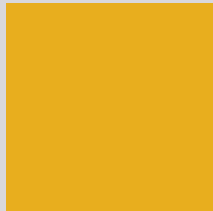

bremgeel

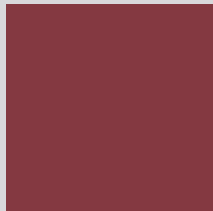

merlotrood



petrolgroen



zeeblauw

FRESH COLOURS

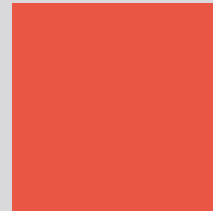

candyrood

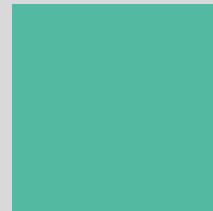

neomint

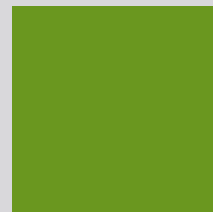

appelgroen



limoen

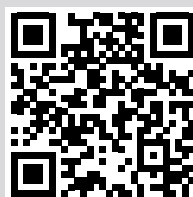

Meer informatie over de Resopal-kleuren
en -decors vindt u op
www.bpro-solutions.com/en/resopal

B.PRO COOK I-flex

Compact en efficiënt: het kookstation met de vele mogelijkheden.

B.PRO COOK I-flex biedt door de efficiënte, vast gemonteerde inductietechniek met maximaal drie kookplaten veel speelruimte in het gebruik. Uiteenlopend kookgerei kan eenvoudig worden geplaatst en omgewisseld.

Zo ruim als de keuze aan kookgerei, zo variabel is ook het aanbod aan gerechten dat van vroeg tot laat voor de ogen van de gasten à la minute kan worden bereid.

Dankzij de compacte afmetingen en geïntegreerde afzuiging laat dit kookstation zich ook bij weinig ruimte goed integreren. In de mobiele to-go-variant is B.PRO COOK I-flex ook zeer geschikt voor catering en out-of-home toepassingen.

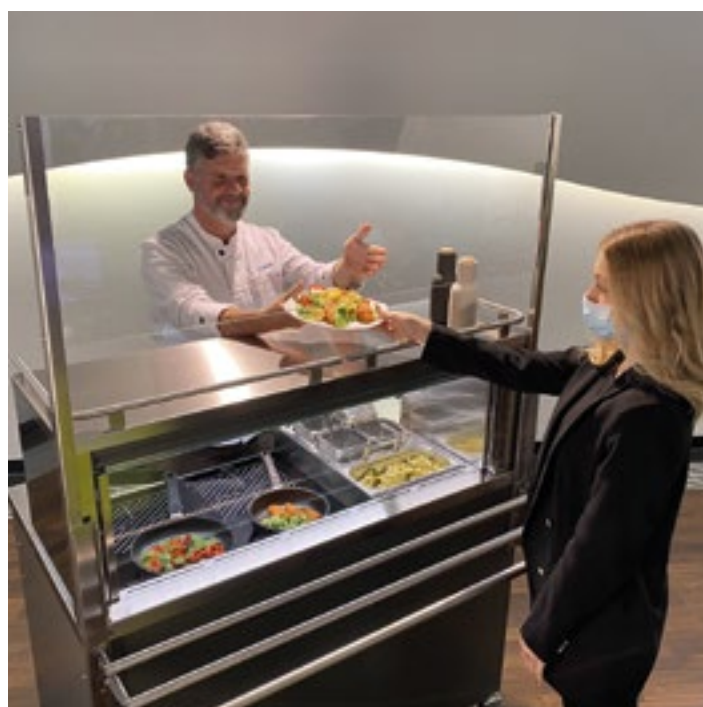



B.PRO CONTROL besturing

Netvoeding, verlichting en afzuigstand kunnen met de toetsen worden bediend. Het digitale display geeft aan wanneer het filter moet worden vervangen. Instellingen als taal, snelstart en reinigingsintervallen kunnen hier worden geconfigureerd.



Standaard met verlichting

De standaard LED-lichtbalk licht de inductiekookplaat optimaal uit.



Brug naar de gast

De extra slanke afzuigbrug biedt veel zicht op het kookgebeuren. Daarnaast biedt hij plaats voor ingrediënten en is hij geschikt als uitgifteplateau. De optionele imperial maakt het neerzetten van spullen op de brug nog veiliger.



Vertrouwde bediening

Elke inductiekookplaat bestaat uit 2 kookzones die gescheiden van elkaar met draaiknoppen kunnen worden geregeld. Naar wens kunnen beide kookzones echter ook samen worden geschakeld. Het display toont de betreffende stand.



Veilig in positie

De rechthoekige grillplaten en braadsleden worden met behulp van magneten onder de handgreep in de juiste positie op het kookoppervlak vastgehouden. Zo nodig kunnen ze echter moeiteloos worden verwijderd.



Praktische hoestbescherming

De standaard hoestbescherming van ESG-veiligheidsglas kan voor eenvoudige reiniging omlaag worden geklapt.



Standaard opbergruimte

De onderbouw is opgedeeld in compartimenten en voorzien van geleiders en bodemplaat. Hierin opgeborgen kookgerei is altijd snel bij de hand.



Schuifladen voor voorraad

In het optionele schuifladenblok met twee uittrekelementen kunnen GN-inzetbakken met voorbereide ingrediënten worden geplaatst. Extra ingeschoven eutectische platen houden de levensmiddelen naar wens koel.



Gemakkelijke filterreiniging

De filtercassettes, bestaande uit vetfilters en strekmetaalfilters, kunnen zonder gereedschap worden uitgenomen en in de vaatwasmachine gereinigd. Via een afvoerstop kan kan eventueel het overtollige vet worden afgetapt.

B.PRO COOK classic

Krachtig en ruim: het kookstation voor maximale performance.

B.PRO COOK classic behoort tot de bewezen frontcooking-oplossingen in de branche. De kookstations voor twee tot vier high-performance tafelkooktoestellen zijn bedoeld voor zowel dagelijks continu gebruik als voor piekmomenten.

Dankzij de modulaire architectuur en de ruime keuze aan kooktechnieken kan het gerechteenaanbod van dag tot dag worden gevarieerd. Zo kan eenvoudig op nieuwe gastronomische trends worden ingespeeld.

De geïntegreerde afzuigbrug filtert efficiënt vet en geuren en zorgt voor schone lucht in de gastenruimte. Ruime werkoppervlakken en opbergruimten en bijpassende toebehoren optimaliseren de workflow voor een eenvoudige en snelle bereiding.



B.PRO COOK classic 4.1
bedieningszijde, met optionele imperiaal, verrijdbare
inzettafel en omvangrijke toebehoren



Afbeelding met toebehoren



B.PRO CONTROL – overzichtelijk en eenvoudig

De elektronische besturing met heldere symbolen maakt de bediening zeer eenvoudig. De filterwisselaanduiding herinnert automatisch aan het vervangen of reinigen van de filters.



Spot aan

Vlak geïntegreerde LED-spots lichten het hele werkoppervlak optimaal uit en plaatsen de gerechten in het juiste licht.



Ruim aflegvlak

Beschermd door een imperiaal kan op de afzuigbrug worden gepresenteerd, gedecoreerd en klaargezet.



Meer werkruimte

Rechts en links van de inzetnis is veel ruimte om spullen neer te leggen en gerechten op te maken.



Ruimtwinst: multiframe

Het multiframe biedt ruimte om spullen neer te leggen en te bewaren. Eenvoudig een GN-inzetbak inhangen of een glazen plank opleggen voor extra werkoppervlak.



Perfekte bescherming

De doorlopende hoestbescherming zorgt voor optimale hygiëne. Om te reinigen kan hij eenvoudig omlaag worden geklapt.



Ombouwen in een handomdraai

Het werkblad voor de kooktoestellen kan gemakkelijk worden verwijderd om bijvoorbeeld een vrijstaand apparaat onder te brengen.



GN rails voor elke situatie

Alles wat direct onder de kooktoestellen moet worden opgeborgen, hier inschuiven. Levensmiddelen of kookhulpstukken verdwijnen zo in willekeurig diepe GN 1/1-inzetbakken.



Filters vervangen – snel en gemakkelijk

De vetfilters met geïntegreerde vetopvangbak kunnen gemakkelijk worden uitgenomen en in de vaatwasmachine gereinigd – zonder gereedschap.

Sneller, heter, beter!

B.PRO COOK classic presenteert zich in optima forma.

Met betrouwbare techniek en grootse performance hebben B.PRO COOK classic tafelkooktoestellen zich in de praktijk al meer dan bewezen. Ze onderscheiden zich door hun hoogwaardig en functioneel design, dat eenvoudige hanteerbaarheid, hygiënische veiligheid en maximale prestaties garandeert.

De in totaal 13 verschillende modellen omvatten alles, wat professionals nodig hebben om te koken: van pastakokers, inductiewoks en grillplaten tot een friteuse. Dankzij de compacte afmetingen en een diepte van slechts 62 cm passen de tafelkooktoestellen ook op gangbare werkbladen en kunnen ze, geheel naar behoefte, flexibel onderling worden gecombineerd.



Inductiekookplaten en inductiewokken

Afhankelijk van de behoeften zijn er de 1-zone-inductiekookplaat, de 2-zone-inductiekookplaat, volvlaksinductie en inductiewokken – krachtig, betrouwbaar, duurzaam en extreem snel.



Ceran®-kookplaat
met 2 kookzones die apart regelbaar zijn.

Warmhoudplaat
met groot warmhoudbereik.

Pastakoker
voor energiebesparend koken en stomen in pastakorven en GN-kookinzetten.

Bain-marie
voor het warmhouden en presenteren van gerechten in GN-inzetbakken.

Multi-element BC ME
biedt opbergruimte voor kookgerei en ingrediënten, extra werkoppervlak en helpt bij het opmaken van de gerechten.





Het frontcooking-trio voor de perfecte kookshow:
inductiewok, geribbelde grillplaat en pastakoker.



Friteuse

met kantelbare verwarming
en onverwarmde koude zone
onderin de bak.



Grillbraadslede

flexibel inzetbaar voor stoven,
grillen en koken.



Grillplaten

Geribbeld of glad – op het naadloos ingelaste grilloppervlak heerst uniform
de gewenste temperatuur. Overtollig vet belandt in de ruime opvangschaal.
Bij de dubbelbrede grillplaat brengen gescheiden regelbare verwarmingszones
inschakelbare efficiency.



B.PRO COOK classic:
Innovatieve techniek, die bij iedereen in de smaak valt.

B.PRO COOK I-flex 1

- Slanke afzuigbrug van roestvrij staal voor optimaal zicht en werkoppervlak
- Vast geïntegreerde inductiekookplaat met 2 kookzones
- B.PRO Control: elektronische besturing van de afzuigbrug en de inductiekookplaat
- Hoestbescherming van ESG-veiligheidsglas, aan de klantzijde tot op de afdekking doorgetrokken, neerklapbaar
- LED-verlichting boven het kookgedeelte
- Opbergruimte met geleidingsrails in de onderbouw, bijvoorbeeld voor opslag van kookgerei
- Onderbouw gepoedercoat in verkeersgrijs B RAL 7043



Afbeelding	Model	Afmetingen (B x D x H) gewicht	Elektrische aansluiting	Bestelnr. (basis-model)	Prijs in € excl. BTW
------------	-------	--------------------------------	-------------------------	-------------------------	----------------------

B.PRO COOK I-flex 1

 <p>BC I-flex 1</p>	<p>BC I-flex 1 met een geïntegreerde inductiekookplaat (2 kookzones), vanaf de bedieningszijde gezien links (naar wens rechts mogelijk)</p> <p>verrijdbaar, wielen ø75 mm, 4 dubbele zwenkwielen waarvan 2 met rem</p>	<p>Buitenmaten: 925 x 678 x 1306 mm</p> <p>Hoogte afdekking: 900 mm</p> <p>Nuttig oppervlak kookgedeelte: 2x GN 1/1 waarvan 1x GN 1/1 verwarmd</p> <p>Leeggewicht: ca. 130 kg Max. belading: 60 kg</p>	<p>220–240 V, 50/60 Hz, 1N PE, 3,4 kW</p> <p>230 V stekker met randaarde</p>	<p>575 025 <i>(384 400)</i></p>	<p>9.586,00</p>
--	--	--	--	--	------------------------

230 V

B.PRO COOK I-flex 1 to-go

 <p>BC I-flex 1 to-go</p>	<p>BC I-flex 1 to-go met een geïntegreerde inductiekookplaat (2 kookzones), vanaf de bedieningszijde gezien links (naar wens rechts mogelijk)</p> <p>verrijdbaar, roestvrij stalen wielen ø125 mm, 4 zwenkwielen waarvan 2 met rem, stoothoeken, duwhandgreep</p>	<p>Buitenmaten: 1020 x 746 x 1366 mm</p> <p>Hoogte afdekking: 960 mm</p> <p>Nuttig oppervlak kookgedeelte: 2x GN 1/1 waarvan 1x GN 1/1 verwarmd</p> <p>Leeggewicht: ca. 130 kg Max. belading: 60 kg</p>	<p>220–240 V, 50/60 Hz, 1N PE, 3,4 kW</p> <p>230 V stekker met randaarde</p>	<p>575 064 <i>(384 400)</i></p>	<p>10.178,50</p>
--	---	---	--	--	-------------------------

230 V

B.PRO COOK I-flex 1 built-in

 <p>BC I-flex 1 built-in</p>	<p>BC I-flex 1 built-in met een geïntegreerde inductiekookplaat (2 kookzones), vanaf de bedieningszijde gezien links (naar wens rechts mogelijk)</p> <p>roestvrij stalen stelpoten, plinten aan 4 zijden van roestvrij staal, bekledingset aan de bedieningszijde van roestvrij staal</p>	<p>Buitenmaten: 925 x 678 x 1306 mm</p> <p>Hoogte afdekking: 900 mm</p> <p>Nuttig oppervlak kookgedeelte: 2x GN 1/1 waarvan 1x GN 1/1 verwarmd</p> <p>Leeggewicht: ca. 130 kg Max. belading: 60 kg</p>	<p>220–240 V, 50/60 Hz, 1N PE, 3,4 kW</p> <p>230 V stekker met randaarde</p>	<p>575 026 <i>(384 401)</i></p>	<p>9.047,50</p>
---	---	--	--	--	------------------------

230 V

B.PRO COOK I-flex 2

- Slanke afzuigbrug van roestvrij staal voor optimaal zicht en werkoppervlak
- Twee vast geïntegreerde inductiekookplaten met 4 kookzones
- B.PRO Control: elektronische besturing van de afzuigbrug en inductiekookplaten
- Hoestbescherming van ESG-veiligheidsglas, aan de klantzijde tot op de afdekking doorgetrokken, neerklapbaar
- LED-verlichting boven het kookgedeelte
- Opbergruimte met geleidingsrails in de onderbouw, bijvoorbeeld voor opslag van kookgerei
- Onderbouw gepoedercoat in verkeersgrijs B RAL 7043



Afbeelding	Model	Afmetingen (B x D x H) gewicht	Elektrische aansluiting	Bestelnr. (basis-model)	Prijs in € excl. BTW
------------	-------	--------------------------------	-------------------------	-------------------------	----------------------

B.PRO COOK I-flex 2

	BC I-flex 2 met twee geïntegreerde inductiekookplaten (4 kookzones) verrijdbaar, wielen ø75 mm, 4 dubbele zwenkwielen waarvan 2 met rem	Buitenmaten: 925 x 678 x 1306 mm Hoogte afdekking: 900 mm Nuttig oppervlak kookgedeelte: max. 2x GN 1/1 Leeggewicht: ca. 130 kg Max. belading: 60 kg	400 V, 50/60 Hz, 3N PE, 6,4 kW 16 A CEE-stekker	575 013 (384 396)	12.494,20
	BC I-flex 2 als boven, echter met aanvullend een imperiaal en elektrostatische filtering ION TEC				575 014 (384 396)

B.PRO COOK I-flex 2 to-go

	BC I-flex 2 to-go met twee geïntegreerde inductiekookplaten (4 kookzones) verrijdbaar, roestvrij stalen wielen ø125 mm, 4 zwenkwielen waarvan 2 met rem, stoothoeken, duwhandgreep	Buitenmaten: 1020 x 746 x 1366 mm Hoogte afdekking: 960 mm Nuttig oppervlak kookgedeelte: max. 2x GN 1/1 Leeggewicht: ca. 130 kg Max. belading: 60 kg	400 V, 50/60 Hz, 3N PE, 6,4 kW 16 A CEE-stekker	575 015 (384 396)	13.086,70
	BC I-flex 2 to-go als boven, echter met aanvullend een imperiaal en elektrostatische filtering ION TEC				575 016 (384 396)

B.PRO COOK I-flex 2 built-in

	BC I-flex 2 built-in met twee geïntegreerde inductiekookplaten (4 kookzones) roestvrij stalen stelpoten, plinten aan 4 zijden van roestvrij staal, bekledingset aan de bedieningszijde van roestvrij staal	Buitenmaten: 925 x 678 x 1306 mm Hoogte afdekking: 900 mm Nuttig oppervlak kookgedeelte: max. 2x GN 1/1 Leeggewicht: ca. 130 kg Max. belading: 60 kg	400 V, 50/60 Hz, 3N PE, 6,4 kW 16 A CEE-stekker	575 021 (384 398)	11.955,60
	BC I-flex 2 built-in als boven, echter met aanvullend een imperiaal en elektrostatische filtering ION TEC				575 022 (384 398)

De onderstreepte modellen zijn in gangbare hoeveelheden, standaard verpakt, binnen 72 uur gereed voor verzending (tussentijdse verkoop voorbehouden).

B.PRO COOK I-flex 3

- Slanke afzuigbrug van roestvrij staal voor optimaal zicht en werkoppervlak
- Vast geïntegreerde inductiekookplaat met 6 kookzones
- B.PRO Control: elektronische besturing van de afzuigbrug en inductiekookplaten
- Hoestbescherming van ESG-veiligheidsglas, aan de klantzijde tot op de afdekking doorgetrokken, neerklapbaar
- LED-verlichting boven het kookgedeelte
- Opbergruimte met geleidingsrails in de onderbouw, bijvoorbeeld voor opslag van kookgerei
- Onderbouw gepoedercoat in verkeersgrijs B RAL 7043



Afbeelding	Model	Afmetingen (B x D x H) gewicht	Elektrische aansluiting	Bestelnr. (basis-model)	Prijs in € excl. BTW
------------	-------	--------------------------------	-------------------------	-------------------------	----------------------

B.PRO COOK I-flex 3

	BC I-flex 3 met drie geïntegreerde inductiekookplaten (6 kookzones) verrijdbaar, wielen ø75 mm, 4 dubbele zwenkwielen waarvan 2 met rem	Buitenmaten: 1255 x 678 x 1306 mm Hoogte afdekking: 900 mm Nuttig oppervlak kookgedeelte: max. 3x GN 1/1 Leeggewicht: ca. 150 kg Max. belading: 85 kg	400 V, 50/60 Hz, 3N PE, 9,4 kW 16 A CEE-stekker	575 017 (384 397)	15.294,60
	BC I-flex 3 als boven, echter met aanvullend een imperiaal en elektrostatistische filtering ION TEC				575 018 (384 397)

B.PRO COOK I-flex 3 to-go



	BC I-flex 3 to-go met drie geïntegreerde inductiekookplaten (6 kookzones) verrijdbaar, roestvrij stalen wielen ø125 mm, 4 zwenkwielen waarvan 2 met rem, stoothoeken, duwhandgreep	Buitenmaten: 1350 x 746 x 1366 mm Hoogte afdekking: 960 mm Nuttig oppervlak kookgedeelte: max. 3x GN 1/1 Leeggewicht: ca. 150 kg Max. belading: 85 kg	400 V, 50/60 Hz, 3N PE, 9,4 kW 16 A CEE-stekker	575 019 (384 397)	15.887,10
	BC I-flex 3 to-go als boven, echter met aanvullend een imperiaal en elektrostatistische filtering ION TEC				575 020 (384 397)

B.PRO COOK I-flex 3 built-in

	BC I-flex 3 built-in met drie geïntegreerde inductiekookplaten (6 kookzones) roestvrij stalen stelpoten, plinten aan 4 zijden van roestvrij staal, bekledingset aan de bedieningszijde van roestvrij staal	Buitenmaten: 1255 x 678 x 1306 mm Hoogte afdekking: 900 mm Nuttig oppervlak kookgedeelte: max. 3x GN 1/1 Leeggewicht: ca. 150 kg Max. belading: 85 kg	400 V, 50/60 Hz, 3N PE, 9,4 kW 16 A CEE-stekker	575 023 (384 399)	14.756,00
	BC I-flex 3 built-in als boven, echter met aanvullend een imperiaal en elektrostatistische filtering ION TEC				575 024 (384 399)

Opties voor B.PRO COOK I-flex

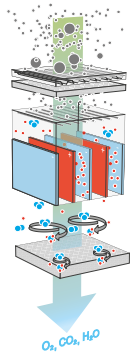
• *Resopal-zijpanelen, plateaus, borden- en trayrails in zelfde decor/kleur, bekleed met Resopal-laminaat "Colours" of "Woods"

Afbeelding	Omschrijving	Voor modellen	Prijs in € excl. BTW	
Corpuskleur	Corpuskleur in B.PRO-kleuren (zie pagina 143) in plaats van verkeersgrijs B RAL 7043	alle BC I-flex	354,40	
	Frontkleur	gepoedercoat in B.PRO-kleuren (zie pagina 143) in plaats van verkeersgrijs B RAL 7043	alle BC I-flex 1, 2, m.u.v. built-in	246,70
			alle BC I-flex 3, m.u.v. built-in	300,50
		bekleed met Resopal-laminaat	alle BC I-flex 1, 2, m.u.v. built-in	366,30
			alle BC I-flex 3, m.u.v. built-in	420,10
	Elektrostatische filtering ION TEC voor verbeterde filtering en reductie van geurdeeltjes en blauwe rook, verlengt de standtijd van de actieve koolfilters	alle BC I-flex	1.992,70	
	Vorbereid voor elektrostatische filtering ION TEC De BC I-flex is zo voorbereid, dat desgewenst het ION TEC-filter achteraf kan worden aangebracht.	alle BC I-flex	1.034,00	
	Naar keuze: kookplaat vanaf de bedieningszijde gezien links of rechts	BC I-flex 1	geen meerprijs	
	Extra contactdoos , één fase, aangebracht aan de bedieningszijde onder de inductiekookplaat (let op de juiste variant per land)	BC I-flex 2	85,10	
	Imperiaal van ronde roestvrij stalen buis, aan de klant- en korte zijden, hoogte 50 mm	BC I-flex 1, 2	161,60	
		BC I-flex 3	193,90	
	Schuifladenblok met 2 boven elkaar geplaatste schuifladen voor Gastronorm-inzetbakken, max. GN 1/1-150 of onderverdelingen daarvan (dan met dwars- en langsverbindingen). Optioneel met twee eutectische platen voor passieve koeling, die boven elke schuiflade in een geïntegreerde geleidingsrail worden geschoven (zie pagina 16)		474,00	
	Trayrail	Ronde roestvrij stalen buis, neerklapbaar	BC I-flex 1, 2	366,30
			BC I-flex 3	387,70
		Glad roestvrij staal, neerklapbaar	BC I-flex 1, 2	430,80
			BC I-flex 3	463,20
		Resopal*, neerklapbaar	BC I-flex 1, 2	754,00
			BC I-flex 3	807,90
	Bordenrail	Glad roestvrij staal, neerklapbaar	BC I-flex 1, 2	387,70
			BC I-flex 3	409,30
		Resopal*, neerklapbaar	BC I-flex 1, 2	570,90
			BC I-flex 3	624,70

De onderstreepte modellen zijn in gangbare hoeveelheden, standaard verpakt, binnen 72 uur gereed voor verzending (tussentijdse verkoop voorbehouden).

Opties voor B.PRO COOK I-flex

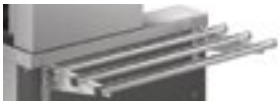

- *Resopal-zijpanelen, plateaus, borden- en trayrails in zelfde decor/kleur, bekleed met Resopal-laminaat "Colours" of "Woods"

Afbeelding	Omschrijving	Voor modellen	Prijs in € excl. BTW	
	Plateau aan de korte zijde links/rechts	Ronde roestvrij stalen buis, neerklapbaar	alle BC I-flex	344,70
		Glad roestvrij staal, neerklapbaar		398,50
		Resopal*, neerklapbaar		635,50
geen afbeelding	Modulekoppelset voor een vaste verbinding tussen twee BC I-flex of in combinatie met BASIC LINE, incl. profielafscherming voor het afdekken van de spleet tussen twee modules	alle BC I-flex	160,50	
geen afbeelding	Roestvrij stalen wielen , 4 zwenkwielen waarvan 2 met rem, ø125 mm		203,60	
geen afbeelding	Stelpoten van roestvrij staal		128,20	
	Plinten van roestvrij staal, uitsluitend te bestellen in combinatie met stelpoten	aan de klantzijde/bedieningszijde	BC I-flex 1, 2	117,40
			BC I-flex 3	128,20
		korte zijde links	alle BC I-flex	90,50
korte zijde rechts		alle BC I-flex	90,50	





Toebehoren voor B.PRO COOK I-flex

Afbeelding	Omschrijving	Bestelnr. (basis-model)	Prijs in € excl. BTW
	Grillplaat 1/1-20, glad met gladde bodem, afmetingen: 530 x 325 x 20 mm, gewicht: 4,9 kg	575 027	257,40
		van aluminiumgietwerk met viervoudige oppervlaktecoating, incl. keramische antiaanbaklaag, dikke bodem voor optimale warmteverdeling en warmteopslag, aan de korte zijden voorzien van roestvrij stalen handgrepen en magnetisch ondergedeelte tegen verschuiven op de inductiekookplaat,	
	Grillplaat 1/1-20, geribbeld met gekruiste ribbels, afmetingen: 530 x 325 x 20 mm, gewicht: 4,9 kg	575 028	257,40
		geschikt voor inductie, hittebestendig tot 250 °C, vaatwasmachinebestendig	
	Grillbraadslee 1/1-55 met gladde bodem, afmetingen: 530 x 325 x 55 mm, gewicht: 4,7 kg	575 030	268,20
	Wok met vlakke bodem drielaags materiaal (roestvrij staal met aluminium kern) tot aan de rand voor een snelle en gelijkmatige warmteverdeling en warmteopslag, met ergonomische handgreep, ca. ø30 cm, geschikt voor inductie, gewicht: 1,5 kg	575 032	149,70



Toebehoren voor B.PRO COOK I-flex

Afbeelding	Omschrijving	Bestelnr. (basis-model)	Prijs in € excl. BTW
	Pastakokerset bestaande uit: - roestvrij stalen frame, - GN 2/3-100 van meerlaags materiaal geschikt voor inductie met 2 handgrepen, - GN 1/3-65, - inhangframes voor pastakorven, - 4 korven: ca. 1/6-100 met geïsoleerde handgrepen	575 034	748,60
	Braadpan van aluminiumgietwerk met viervoudige oppervlaktecoating, dikke, vervormingsvrije bodem voor optimale warmteverdeling en warmteopslag en energiebesparend koken, met ergonomische kunststof handgreep, keramische antiaanbaking, geschikt voor inductie, hittebestendig tot 250 °C, vaatwasmachinebestendig, randhoogte ca. 50 mm	ø20 cm	575 035 74,30
		ø24 cm	575 036 79,70
		ø26 cm	575 037 85,10
		ø28 cm	575 038 91,50
	Multi-element 1/1 van roestvrij staal, voor voorbereiden en opmaken of als opbergruimte voor kookgerei en ingrediënten, capaciteit: max. GN 1/1-65 of onderverdelingen daarvan, afmetingen: 544 x 330 x 93 mm	575 041	311,30
	Multi-element 1/3 van roestvrij staal, opbergruimte voor kookgerei en ingrediënten, capaciteit: max. GN 1/3-65 of onderverdelingen daarvan, afmetingen: 190 x 330 x 93 mm	575 042	209,00











Kooktoebehoren

	Spatel	van silicone, met roestvrij stalen handgreep, hittebestendig tot 240 °C, vaatwasmachinebestendig, optimaal geschikt voor de gecoate grillplaten en pannen	575 067	15,10
	Roerlepel		575 068	15,10
	Grilltang		575 069	17,20
	Pastakorven bestaande uit: - inhangframes voor pastakorven - 4 korven: ca. 1/6-100 met geïsoleerde handgrepen	575 070	366,30	
	Ceran®-reinigingsschaaf	568 489	25,20	

Toebehoren

	Snijplank kunststof met saggoot rondom, optimaal aangepast aan de afmetingen van een kookplaat, Afmetingen: 530 x 325 x 20 mm	575 057	90,50
	Hygiënebescherming brug Eenvoudige en snelle montage achteraf van een aanvullende hygiënebescherming boven de afzuigbrug/ brugopzet met doorgeefopening (ca 18 cm hoog), ombouwset, bestaande uit RVS montage-elementen, ESG-veiligheidsglas en bevestigingsmateriaal	BC I-flex 1, 2	575 136 603,10
		BC I-flex 3	575 137 646,20

Toebehoren voor B.PRO COOK I-flex

Afbeelding	Omschrijving	Bestelnr. (basis- model)	Prijs in € excl. BTW
Bestekhouder Afb. met toebehoren 	Bestekhouder frame van roestvrij staal voor bevestiging aan de bedieningszijde van het corpus, kan voor reinigingsdoeleinden worden verwijderd, incl. GN 1/6-200	575 058	133,60
Messenhouder Afb. met toebehoren 	Messenhouder van kunststof – voor bestekhouder, voor plaatsing op GN 1/6	574 774	44,80
GN-inhangframe Afb. met toebehoren 	GN-inhangframe van roestvrij staal voor bevestiging aan de korte zijde van het corpus, neerklapbaar, voor opname van 3x GN 1/6 of 1x GN 2/4	575 059	420,10
Handdoekhouder Afb. met toebehoren 	Handdoekhouder van roestvrij staal voor bevestiging aan de korte zijde van het corpus	575 060	85,10
Keukenrolhouder Afb. met toebehoren 	Keukenrolhouder – voor GN-inhangframe en handdoekhouder van roestvrij staal	575 062	42,00
multiframe Afb. met toebehoren 	Multiframe van roestvrij staal, voor bevestiging aan een plateau aan de korte zijde van RVS of Resopal, voor opname van een GN 1/3, kan voor reinigingsdoeleinden worden verwijderd, incl. keukenrolhouder	575 061	115,20
Werkblad 	Inlegplateau van glas – voor multiframe, om in het multiframe te plaatsen als extra aflegvlak	573 978	147,60
Duwhandgreep 	Duwhandgreep voor bevestiging aan de korte zijde van het corpus	575 063	159,40
geen afbeelding	B.PRO COOK systeeminstructie Technische instructie (reiniging, filterwissel) voor een bedrijfsklaar opgesteld B.PRO COOK I-flex, op afspraak.	999 125	431,80 Bedrag komt niet in aanmer- king voor korting
Eutectische plaat 	Eutectische plaat (-3 °C) van kunststof, in gastronommaat, afmetingen: 530 x 325 x 30 mm, gewicht: 4,2 kg	568 136	110,50
	Eutectische plaat (-12 °C) van kunststof, in gastronommaat, afmetingen: 530 x 325 x 30 mm, gewicht: 4,2 kg	573 332	113,20
Actieve-koolfiltermatten 	Actieve-koolfiltermatten	380 477	op aanvraag

B.PRO COOK classic

- Voor 2, 3 of 4 B.PRO COOK tafelapparaten
- Slanke afzuigbrug voor optimaal zicht
- Zeer effectief filtersysteem
- Elektronische besturing met filterwisselaanduiding
- Ruim aflegvlak op de reukfilterboxen
- Vrij te gebruiken ruimte onder het apparatenwerkblad
- Wieluitvoering: massieve kunststof wielen, ø75 mm, 8 zwenkwielen waarvan 2 met rem



Afb. met toebehoren

B.PRO COOK classic

Afbeelding	Model	Afmetingen B x D x H (mm)	Contactdozen/vermogen/ elektr. aansluiting	Bestelnr. (basis- model)	Prijs in € excl. BTW
	BC classic 2.1 met uitneembaar apparatenwerkblad max. belasting apparatenwerkblad: ca. 150 kg voor 2 B.PRO COOK tafelapparaten	<u>Buitenmaten:</u> 1544 x 756 x 1362 mm <u>Werkhoogte:</u> 900 mm <u>Apparateninzetnis:</u> 806 x 648 x 300 mm <u>Vrije ruimte onder werkblad:</u> 830 x 648 x 575 mm	2 x 230 V contactdozen met randaarde, 2 x 400 V CEE-contactdozen (max. 10 kW) 16 A CEE-stekker 400 V, 50/60 Hz, 3N PE, 10,8 kW	574 400 (380 235)	12.584,30
	BC classic 3.1 met uitneembaar apparatenwerkblad max. belasting apparatenwerkblad: ca. 150 kg voor 3 B.PRO COOK tafelapparaten	<u>Buitenmaten:</u> 1949 x 756 x 1362 mm <u>Werkhoogte:</u> 900 mm <u>Apparateninzetnis:</u> 1211 x 648 x 300 mm <u>Vrije ruimte onder werkblad:</u> 1235 x 648 x 575 mm	3 x 230 V contactdozen met randaarde, 3 x 400 V CEE-contactdozen (max. 20 kW) 32 A CEE-stekker 400 V, 50/60 Hz, 3N PE, 20,8 kW	574 401 (380 236)	14.929,30
	BC classic 3.1 BHG met uitneembaar apparatenwerkblad, met verlichting, gesloten hoestbescherming en imperiaal max. belasting apparatenwerkblad: ca. 150 kg voor 3 B.PRO COOK tafelapparaten	<u>Buitenmaten:</u> 1949 x 756 x 1407 mm <u>Werkhoogte:</u> 900 mm <u>Apparateninzetnis:</u> 1211 x 648 x 300 mm <u>Vrije ruimte onder werkblad:</u> 1235 x 648 x 575 mm		574 405 (380 236)	16.033,50
	BC classic 3.1 BHG-I met uitneembaar apparatenwerkblad, met verlichting, gesloten hoestbescherming, imperiaal en elektrostatische filtering ION TEC max. belasting apparatenwerkblad: ca. 150 kg voor 3 B.PRO COOK tafelapparaten			574 406 (380 236)	19.093,50

B.PRO COOK classic

- Voor 2, 3 of 4 B.PRO COOK tafelapparaten
- Slanke afzuigbrug voor optimaal zicht
- Zeer effectief filtersysteem
- Elektronische besturing met filterwisselaanduiding
- Ruim aflegvlak op de reukfilterboxen
- Vrij te gebruiken ruimte onder het apparatenwerkblad
- Wieluitvoering: massieve kunststof wielen, $\varnothing 75$ mm, 8 zwenkwielen waarvan 2 met rem



Afb. met toebehoren

B.PRO COOK classic

Afbeelding	Model	Afmetingen B x D x H (mm)	Contactdozen/vermogen/ elektr. aansluiting	Bestelnr. (basis- model)	Prijs in € excl. BTW
	<p>BC classic 4.1 met uitneembaar apparatenwerkblad en gesloten hoestbescherming</p> <p>max. belasting apparatenwerkblad: ca. 150 kg</p> <p>voor 4 B.PRO COOK tafelapparaten</p>	<p><u>Buitenmaten:</u> 2354 x 756 x 1362 mm</p> <p><u>Werkhoogte:</u> 900 mm</p> <p><u>Apparateninzetnis:</u> 1616 x 648 x 300 mm</p> <p><u>Vrije ruimte onder werkblad:</u> 1640 x 648 x 575 mm</p>	<p>4 x 230 V contactdozen met randaarde, 4 x 400 V CEE-contactdozen (max. 20 kW)</p> <p>32 A CEE-stekker</p> <p>400 V, 50/60 Hz, 3N PE, 20,8 kW</p>	<p>574 402</p> <p>(380 237)</p>	<p>17.643,80</p>

Opties voor BC classic







Afbeelding	Omschrijving	voor modellen	Prijs in € excl. BTW
	<p>Elektrostatistische filtering ION TEC voor verbeterde filtering en reductie van geurdeeltjes en blauwe rook, verlengt de standtijd van de actieve koolfilters</p>	alle BC classic	3.060,00
	<p>Voorbereid voor elektrostatistische filtering ION TEC De BC classic is zo voorbereid, dat desgewenst het ION TEC-filter achteraf kan worden aangebracht.</p>	alle BC classic	1.360,00

Elektrische aansluitingen

Afbeelding	Omschrijving	voor modellen	Prijs in € excl. BTW
geen afbeelding	<p>Elektrische aansluiting 16 A CEE-stekker, 400 V, 50/60 Hz, 3N PE, 10,8 kW</p>	BC classic 3.1	geen meerprijs
	32 A CEE-stekker, 400 V, 50/60 Hz, 3N PE, 20,8 kW	BC classic 2.1	geen meerprijs
	63 A CEE-stekker, 400 V, 50/60 Hz, 3N PE, 40,8 kW	BC classic 4.1	308,20

Opties voor B.PRO COOK classic





Opties voor BC classic

Afbeelding	Omschrijving	voor modellen	Prijs in € excl. BTW		
	Verrijdbare inzettafel voor het in- en uitrijden van de tafelkooktoestellen in het B.PRO COOK classic in plaats van het apparatenwerkblad	BC classic 2.1	571,80		
		BC classic 3.1	616,70		
		BC classic 4.1	674,60		
		Legborden Om in de inzettafel te leggen als extra aflegvlak	BC classic 2.1	182,50	
			BC classic 3.1	228,40	
			BC classic 4.1	285,30	
geen afbeelding	Extra contactdozen 2 x 230 V contactdozen met randaarde, in de vrije ruimte onder het werkblad, rechts en links aangebracht	alle BC classic	172,80		
	Verlichting met LED-spots (elk 4 W), boven de kooktoestellen aangebracht	5 spots, 20 W	BC classic 2.1	493,10	
		7 spots, 28 W	BC classic 3.1	555,40	
		9 spots, 36 W	BC classic 4.1	616,70	
	Hoestbescherming van veiligheidsglas (ESG) naar de klantzijde gesloten, voor reinigingsdoeleinden neerklapbaar	BC classic 2.1	320,40		
		BC classic 3.1	345,40		
		BC classic 4.1	standaard		
	Imperiaal , van ronde RVS-buis, aan klant- en korte zijden, hoogte 50 mm	BC classic 2.1	172,80		
		BC classic 3.1	203,40		
		BC classic 4.1	233,90		
	Trayrail ronde RVS-buis, neerklapbaar, klantzijde	Hoogte 885 mm bij wioldiameter 75 mm, komt overeen met de normale hoogte van de B.PRO BASIC LINE trayrail	BC classic 2.1	431,80	
		of	BC classic 3.1	457,10	
		BC classic 4.1	481,00		
	Trayrail , Resopal, neerklapbaar, klantzijde Multiplexplaat, bekleed met Resopal-laminaat "Colours" of "Woods"	Hoogte 850 mm bij wioldiameter 75 mm, komt overeen met de hoogte van de B.PRO MANHATTAN trayrail	BC classic 2.1	857,10	
		BC classic 3.1	936,90		
		BC classic 4.1	1.016,70		
geen afbeelding	Bodemplaat van RVS, uitneembaar, maximale belasting: 80 kg	BC classic 2.1	222,00		
		BC classic 3.1	247,10		
		BC classic 4.1	271,10		
		Roestvrij stalen wielen , 8 zwenkwielen waarvan 2 met rem, $\varnothing 125$ mm, de totale hoogte wordt 60 mm hoger, de werkhogte bedraagt dan 960 mm	alle BC classic	209,90	
			Stelpoten van RVS	alle BC classic	308,20
				Plinten van RVS, aan de klantzijde, uitsluitend te bestellen in combinatie met stelpoten	BC classic 2.1
BC classic 3.1	222,00				
BC classic 4.1	259,20				

De onderstreepte modellen zijn in gangbare hoeveelheden, standaard verpakt, binnen 72 uur gereed voor verzending (tussentijdse verkoop voorbehouden).



Toebehoren voor B.PRO COOK classic

Toebehoren

Afbeelding	Omschrijving	Voor modellen	Bestelnr. (basis- model)	Prijs in € excl. BTW	
Afb. met plateau 	Verrijdbare inzettafel voor het in- en uitrijden van tafelkooktoestellen in het B.PRO COOK classic	BC classic 2.1	574 309	800,30	
		BC classic 3.1	574 310	890,90	
		BC classic 4.1	574 311	993,70	
		Legborden om in de inzettafel te leggen als extra aflegvlak	BC classic 2.1	574 379	182,50
			BC classic 3.1	574 380	228,40
			BC classic 4.1	574 381	285,30
(afb. met toebehoren) 	Multiframe met beugel van roestvrij staal voor bevestiging aan de bedieningszijde van de reukfilterboxen, voor opname van een GN 1/3 of onderverdelingen daarvan, inclusief beugel voor opname van een rol keukenpapier	alle BC classic	573 977	117,00	
	Inlegplateau van glas om in het multiframe te hangen als extra aflegvlak	Multiframe	573 978	147,60	
	Transportrolli BC ROL 6x4 voor inrijden van een B.PROTHERM 420 in de vrije ruimte, kunststof wielen, 4 zwenkwielen waarvan 2 met rem, ø 50 mm, draagvermogen: ca. 100 kg	alle BC classic	573 570	222,00	
	BPT 420 KBRUH B.PROTHERM voedseltransportbox van kunststof, circulatieluchtverwarmd, met digitale thermostaat voor regeling per graad van de inwendige temperatuur van +40 °C tot +85 °C, met draaideur, capaciteit: 2x GN 1/1-150 of onderverdelingen daarvan, 11 paar geleiders, afstand 31 mm	Kleur beslagdelen: grijs 573 516 blauw 574 515 rood 574 576 groen 574 577 geel 574 578 (380 904)	1.202,60		
(afb. met toebehoren) 	Set schuifladerails bestaande uit twee rails voor opnamen van een GN 1/1, voor aanbrengen aan de onderzijde van het apparatenwerkblad	alle BC classic	573 979	62,40	
geen afbeelding	B.PRO COOK systeeminstructie Technische instructie (reiniging, filterwissel) voor een bedrijfsklaar opgesteld B.PRO COOK classic, gebruik van de B.PRO COOK tafelapparaten. Op afspraak.	alle BC classic	999 125	431,80 Bedrag komt niet in aanmerking voor korting	

Overige B.PROTHERM van kunststof vindt u vanaf pagina 30





Verbruiksmaterialen/reserveonderdelen (verkoop via B.PRO Service)

	Vliesfiltermatten 1 verpakkingseenheid = 25 stuks		107 213	op aanvraag
	Actieve-koolfiltermatten 1 set (1 set = 2 stuks)		134 046	op aanvraag

Panelen voor B.PRO COOK classic

- Voor montage achteraf
- Kan ook direct met de BC classic worden geconfigureerd
- In B.PRO-kleuren (zie pagina 143)

Panelen voor het BC classic (ook voor montage achteraf)



Afbeelding	Omschrijving	Voor modellen	Bestelnr.	Prijs in € excl. BTW
	Driezijdige panelen aan klant- en korte zijden gepoedercoat ; klant- en korte zijden kunnen elk in verschillende kleuren worden uitgevoerd	BC classic 2.1	380 086	490,90
		BC classic 3.1	380 087	536,90
		BC classic 4.1	380 088	582,70
	aan de klantzijde bekleed met Resopal-laminaat (Resopal-kleuren/-decors: Colours, Woods); aan de korte zijden gepoedercoat	BC classic 2.1	380 089	777,30
		BC classic 3.1	380 090	936,90
		BC classic 4.1	380 091	1.082,40
	Decors: Colours, Woods	BC classic 2.1	380 096	555,40
		BC classic 3.1	380 097	616,70
		BC classic 4.1	380 098	678,90
	Zuilpanelen gepoedercoat, set bestaande uit een linker- en een rechterzijde incl. bevestigingsmateriaal voor aan de luchtafvoerkanalen	alle BC classic	380 794	119,10

Toebehoren voor B.PRO COOK classic

- Actieve circulatieluchtcooling van -2 °C tot +8 °C op de graad nauwkeurig regelbaar (bij +43 °C omgevingstemperatuur en 40% relatieve luchtvochtigheid)
- Stekkerklaar met apparaatcontactdoos (aansluiting landspecifieke stekker mogelijk)
- Verdamperbehuizing van roestvrij staal, lamellenverdamer compleet incl. buizen en lamellen met kunststof gecoat, daardoor is deze corrosievrij en reukneutraal
- Koelmiddel R290, CFK-vrij
- Wieluitvoering: ø50 mm, 4 zwenkwielen waarvan 2 met rem



Onderbouwkoeltafel voor BC classic 3.1, BC classic 4.1





Afbeelding	Model	Afmetingen B x D x H (mm)	Vermogen/ elektr. aansluiting	Bestelnr.	Prijs in € excl. BTW
	<p>BC UCT 2D Onderbouwkoeltafel met 2 draaideuren 2 dubbelwandige draaideuren, thermisch isolerend volgeschuimd, zwenkbaar met magnetisch afdichtframe, per compartiment twee paar in hoogte verstelbare geleiders voor het inschuiven van Gastronorm-inzetbakken GN 1/1</p>	1192 x 650 x 567 mm	220-240 V 1N PE 50-60 Hz 0,32 kW	575 219	4.263,60
	<p>BC UCT 4E Onderbouwkoeltafel voorzien van telkens 2 volledig uittrekbare schuifladen 2 volledig uittrekbare schuifladen per zijde, thermisch isolerend volgeschuimd, met magnetisch afdichtframe, voor Gastronorm-inzetbakken GN 1/1 of, met behulp van dwars- en langsverbindingen, onderverdelingen daarvan, maximale diepte van de GN is 100 mm</p>	1192 x 650 x 567 mm	220-240 V 1N PE 50-60 Hz 0,32 kW	575 220	4.919,60

B.PRO COOK tafelapparaten

- Glad oppervlak van Ceran
- Microprocessorgestuurde hoogvermogen inductiegenerator made by E.G.O.
- Traploze vermogensregeling met draaiknop, controlelampje voor weergave van de bedrijfsstand en de foutcode bij storingen
- Hoog rendement
- Luchtfilter in de bodem van het apparaat
- In hoogte verstelbare stelvoetjes, netsnoer (1,5 m)



Inductiekookplaat

Afbeelding	Model	Omschrijving	Afmetingen L x B x H (mm)	Vermogen/ elektr. aansluiting	Bestelnr.	Prijs in € excl. BTW
	BC IH 3500	Inductiekookplaat, automatische pandetectie vanaf ø 120 mm	Buitenmaten: 620 x 400 x 240 mm Nuttig oppervlak: 564 x 339 mm Kookzone: ø 220 mm Gewicht: 19 kg	220–240 V 1N PE 16 A 50–60 Hz 3,5 kW	574 197	3.612,10
	BC IH 5000	Inductiekookplaat, automatische pandetectie vanaf ø 120 mm	Buitenmaten: 620 x 400 x 240 mm Nuttig oppervlak: 564 x 339 mm Kookzone: ø 220 mm Gewicht: 19 kg	400 V 3N PE 16 A 50–60 Hz 5,0 kW	574 198	4.191,40
	BC IH 2Z 5000	2-zone-inductiekookplaat, 2 gescheiden van elkaar regel- bare verwarmingszones (2 spoelen van elk ø 220 mm), automatische pandetectie vanaf ø 120 mm	Buitenmaten: 620 x 400 x 240 mm Nuttig oppervlak: 564 x 339 mm 2 kookzones: elk ø 220 mm Gewicht: 27 kg	400 V 3N PE 16 A 50–60 Hz 2x 2,5 kW (5,0 kW)	574 199	5.780,00
	BC SIH 5000	Volvlaks-inductiekookplaat, 1 rechthoekige kookzone (1 verwarmingszone 447 x 220 mm), automatische pandetectie vanaf ø 120 mm	Buitenmaten: 620 x 400 x 240 mm Nuttig oppervlak: 564 x 339 mm Kookzone: 447 x 220 mm Gewicht: 27 kg	400 V 3N PE 16 A 50–60 Hz 5,0 kW (2x 2,5 kW)	574 200	5.780,00

Induktionswok

	BC IW 3500	Inductiewok	Buitenmaten: 620 x 400 x 240 mm Cuvet: ø 300 mm Gewicht: 18 kg	220–240 V 1N PE 16 A 50–60 Hz 3,5 kW	574 201	4.217,70
	BC IW 5000	Inductiewok	Buitenmaten: 620 x 400 x 240 mm Cuvet: ø 300 mm Gewicht: 18 kg	400 V 3N PE 16 A 50–60 Hz 5,0 kW	574 202	4.413,50

De onderstreepte modellen zijn in gangbare hoeveelheden, standaard verpakt, binnen 72 uur gereed voor verzending (tussentijdse verkoop voorbehouden).

B.PRO COOK tafelapparaten

- Rondom naadloos gelast, 15 mm dik grilloppervlak met afgeronde hoeken voor optimale hygiëne en gelijkmatige, volvlaks-warmteverdeling door verwarmingsspiraal
- Onverwarmde rustzone (70 mm) aan de bedieningszijde
- Traploze temperatuurregeling met draaiknoppen
- Controlelampjes voor weergave van de bedrijfsstand en de opwarmfase
- In hoogte verstelbare stelvoetjes, netsnoer (1,5 m)



Grillplaat

Afbeelding	Model	Omschrijving	Afmetingen L x B x H (mm)	Vermogen/ elektr. aansluiting	Bestelnr.	Prijs in € excl. BTW
	BC GF 3500 Grillplaat, glad incl. vetafvoerstop, extreem krachtig van +80 tot +250 °C	Buitenmaten: 620 x 400 x 240 mm Nuttig oppervlak: 506 x 304 mm waarvan 435 x 304 mm verwarmd Gewicht: 34 kg	220–240 V 1N PE 16 A 50–60 Hz 3,5 kW	574 203	2.933,20	
	BC GF 4200 Grillplaat, glad incl. vetafvoerstop, extreem krachtig van +80 tot +250 °C	Buitenmaten: 620 x 400 x 240 mm Nuttig oppervlak: 506 x 304 mm waarvan 435 x 304 mm verwarmd Gewicht: 34 kg	400 V 3N PE 16 A 50–60 Hz 4,2 kW	574 204	3.242,60	
	BC GF 8400 Grillplaat, glad incl. vetafvoerstop, extreem krachtig van +80 tot +250 °C, 2 gescheiden regelbare verwarmingszones	Buitenmaten: 620 x 800 x 240 mm Nuttig oppervlak: 506 x 704 mm waarvan 435 x 704 mm verwarmd Gewicht: 69 kg	400 V 3N PE 16 A 50–60 Hz 8,4 kW (2x 4,2 kW per verwarmings- zone)	574 205	5.455,30	
	BC GR 3500 Grillplaat, geribbeld incl. vetafvoerstop, extreem krachtig van +80 tot +250 °C	Buitenmaten: 620 x 400 x 240 mm Nuttig oppervlak: 506 x 304 mm waarvan 435 x 304 mm verwarmd Gewicht: 31 kg	220–240 V 1N PE 16 A 50–60 Hz 3,5 kW	574 206	2.933,20	
	BC GR 4200 Grillplaat, geribbeld incl. vetafvoerstop, extreem krachtig van +80 tot +250 °C	Buitenmaten: 620 x 400 x 240 mm Nuttig oppervlak: 506 x 304 mm waarvan 435 x 304 mm verwarmd Gewicht: 31 kg	400 V 3N PE 16 A 50–60 Hz 4,2 kW	574 207	3.242,60	

Grill-Bräter

	BC DG 4200 Grillbraadslede incl. vetafvoerstop, extreem krachtig van +80 tot +250 °C	Buitenmaten: 620 x 400 x 240 mm Nuttig oppervlak: 506 x 304 mm Capaciteit: 7 liter Bakdiepte: 65 mm Gewicht: 33 kg	400 V 3N PE 16 A 50–60 Hz 4,2 kW	574 208	3.343,20
---	--	--	--	----------------	-----------------

B.PRO COOK tafelapparaten

- Traploze temperatuurregeling met draaiknoppen
- In hoogte verstelbare stelvoetjes
- Netsnoer (1,5 m)



Ceran®-kookplaat

Afbeelding	Model	Omschrijving	Afmetingen L x B x H (mm)	Vermogen/ elektr. aansluiting	Bestelnr.	Prijs in € excl. BTW
	BC CH 4300	Ceran®-kookplaat , controlelampjes voor weergave van de bedrijfsstand	Buitenmaten: 620 x 400 x 240 mm Nuttig oppervlak: 564 x 339 mm Kookzone: ø 170 mm en ø 230 mm Gewicht: 12 kg	400 V 3N PE 16 A 50-60 Hz 4,3 kW	574 209	1.964,60

Pastakoker



	BC PC 4800 (afb. met toebehoren)	Pastakoker , naadloos diepgetrok- ken bak, voor opname van GN-inzetbakken of pastakorven tot 150 mm diep, controlelampje voor weergave van de bedrijfs- stand en de opwarmfase	Buitenmaten: 620 x 400 x 240 mm Nuttig oppervlak: 509 x 304 mm Capaciteit: 20 liter Gewicht: 14 kg	400 V 3N PE 16 A 50-60 Hz 4,8 kW	574 210	2.690,50
	Pastakorfset	Korven met geïsoleerde handgrepen en inlegframe	6 korven: ca. GN 1/6-100		574 254	569,60
	Pastakorfset	Korven met geïsoleerde handgrepen en inlegframe	2 korven: ca. GN 1/3-100 en 2 korven: ca. GN 1/6-100		574 255	497,40
	Gastronormkookinzet G-KEN G 1/1-95	geperforeerd, met uitklaphandgrepen	Zie pagina 28 voor Gastronormkookinzetten:		550 971	94,50
	Deksel met verzonken hand- greep GD 1/1	als afdekking			550 658	33,40

B.PRO COOK tafelapparaten

- Traploze temperatuurregeling met draaiknoppen
- Controlelampjes voor weergave van de bedrijfsstand en de opwarmfase
- In hoogte verstelbare stelvoetjes, netsnoer (1,5 m)



Friteuse

Afbeelding	Model	Omschrijving	Afmetingen L x B x H (mm)	Vermogen/ elektr. aansluiting	Bestelnr.	Prijs in € excl. BTW
 <p>BC DF 5000 (afb. met toebehoren)</p>	BC DF 5000	Friteuse Naadloos diepgetrokken bak, koude zone onderin de bak, kantelbaar, binnenliggend verwarmingselement, incl. deksel om de frituurbak af te dekken	Buitenmaten: 620 x 400 x 240 mm Nuttig oppervlak: 346 x 238 mm Capaciteit: min. 5 liter, max. 6,5 liter Gewicht: 16 kg	400 V 3N PE 16 A 50-60 Hz 5,0 kW	574 211	3.242,60
	Frituurkorfset (2 stuks)	met geïsoleerde handgrepen	elk 260 x 95 x 110 mm		574 258	102,70
	Frituurkorf	met geïsoleerde handgreep	260 x 220 x 110 mm		574 259	111,50

Bain-marie

 <p>BC BM 700</p>	BC BM 700	Bain-marie Naadloos diepgetrokken bak, geschikt voor GN-inzetbakken en GN-deksels van roestvrij staal, verwarmd van +45 tot +95 °C	Buitenmaten: 620 x 400 x 240 mm Nuttig oppervlak: 509 x 304 mm Capaciteit: max. 1x GN 1/1-150 Gewicht: 15,5 kg	220-240 V 1N PE 16 A 50-60 Hz 0,7 kW	574 212	1.674,90
--	------------------	--	---	--	----------------	-----------------

Warmhoudplaat

 <p>BC HP 700</p>	BC HP 700	Warmhoudplaat Warmhoudplaat met thermisch gescheiden warmhoudbereik, ingesiliconeerd warmhoudplateau van roestvrij staal 18/10, temperatuurbereik: +55 tot +120 °C	Buitenmaten: 620 x 400 x 240 mm Nuttig oppervlak: 565 x 340 mm Gewicht: 18 kg	220-240 V 1N PE 16 A 50-60 Hz 0,7 kW	574 213	1.729,50
--	------------------	--	---	--	----------------	-----------------

B.PRO COOK tafelapparaten

- In hoogte verstelbare stelvoetjes







Multi-element

Afbeelding	Model	Omschrijving	Afmetingen L x B x H (mm)	Vermogen/ elektr. aansluiting	Bestelnr.	Prijs in € excl. BTW
	BC ME Multi-element	Open element aan boven-en voorzijde voor het inhangen resp. inschuiwen van GN-inzetbakken en GN-platen	Buitenmaten: 620 x 400 x 240 mm Capaciteit: Boven: max. GN 1/1-150 (afhankelijk van de diepte van de inzetbak eronder) Onder: max. GN 1/1-100 (dan boven max. GN 1/1-65) Gewicht: 7 kg		573 458	431,80

Toebehoren voor B.PRO COOK tafelapparaten

Toebehoren

Afbeelding	Omschrijving	Voor model	Bestelnr.	Prijs in € excl. BTW
	Reinigingsschaaf voor Ceran®-kookplaat	Voor inductiekookplaat BC IH, Ceran®-kookplaat BC CH	568 489	25,20
	Wok met ronde bodem van RVS, ø 360 mm, capaciteit max. 5,5 liter, gewicht 1,2 kg	Voor inductiewok BC IW	573 513	134,60
	Pastakorfset , Korven met geïsoleerde handgrepen en inlegframe	6 korven: ca. GN 1/6-100	574 254	569,60
		2 korven: ca. GN 1/3-100 en 2 korven: ca. GN 1/6-100		
	Gastronomkookinzet G-KEN G 1/1-95 geperforeerd, met uitklaphandgrepen	Voor pastakoker BC PC	550 971	94,50
	Deksel met verzonken handgreep GD 1/1 als afdekking	Voor pastakoker BC PC	550 658	33,40
	Reinigingsschaaf voor grilloppervlakken, glad	Voor grillbraadslee BC DG, voor grillplaat BC GF, glad	573 252	52,40
geen afbeelding	Reinigingsschaaf voor grilloppervlakken, geribbeld	Voor grillplaat BC GR, geribbeld	574 306	107,20
	Spatscherm	Voor grillplaten BC GF en BC GR (m.u.v. BC GF 8400)	574 256	147,60
		Voor grillplaat BC GF 8400	574 257	182,50
geen afbeelding	B.PRO COOK onderhoudsmiddel voor anti-aanbaklaag , 500 ml, onderhoudt en beschermt het grilloppervlak en zorgt voor verbeterde anti-aanbakeigenschappen	Voor grillplaten en grillbraadsleden	574 302	37,20
	Frituurkorfset (2 stuks) met geïsoleerde handgrepen, elk 260 x 95 x 110 mm (L x B x H)	Voor friteuse BC DF	574 258	102,70
	Frituurkorf met geïsoleerde handgreep, 260 x 220 x 110 mm (L x B x H)	Voor friteuse BC DF	574 259	111,50
	Klemrand van RVS 18/10 als afdekking van de spleet tussen twee B.PRO COOK tafelapparaten	Voor alle modellen	574 298	41,50

De onderstreepte modellen zijn in gangbare hoeveelheden, standaard verpakt, binnen 72 uur gereed voor verzending (tussentijdse verkoop voorbehouden).



BASIC LINE

Het veelzijdige voedseluitgiftesysteem

BASIC LINE MODULES IN OVERZICHT



Warm buffet



Koud buffet met actieve stille koeling



koud buffet met actieve circulatieluchtkoeling



Neutraal buffet



Soepbuffet



Kassamodule



Inrijwand



Voorrijwand



Binnenhoek



Buitenhoek



Koelvitrine

Buffetsysteem B.PRO BASIC LINE

Overzicht van uitrusting en opties	174
Warm buffet	176
Koud buffet met actieve stille koeling	180
Koud buffet met actieve circulatieluchtkoeling	184
Neutraal buffet	188
Neutraal buffet, variabel	192
Soepstation	194
Kassamodule	198
Inrijwand, variabel	200
Voorrijwand, variabel	202
Binnenhoek, variabel	204
Buitenhoek, variabel	206
Ingebouwde vitrine, gekoeld	208

Configureer uw B.PRO BASIC LINE uitgifte heel eenvoudig zelf op <https://configurator.bpro-solutions.com>



BASIC LINE volgt een eenvoudig principe: perfecte presentatie van gerechten voor elke smaak en elk budget.

De uitvoeringsvarianten Smart, Emotion, Design en Kids, hun heldere verschijning, de modulaire opbouw en de uitstekende functionaliteit bieden alle vrijheid – voor elk doel, voor elke ambiance en voor elk investeringsbudget. Modules zijn er voor elke taak: warme buffetten, koude buffetten, neutrale buffetten, inrij- en voorrijwanden, hoekmodules, kassamodule, soepstation en diverse vitrines.

BASIC LINE voedseluitgiftesysteem. Nog meer flexibel en modulair. De perfecte combinatie van vorm en functie.



B.PRO COLOURS

NEUTRAL COLOURS

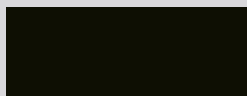

grafietzwart

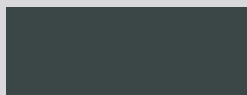

verkeersgrijs B



steengrijs



signaalwit

LIVING COLOURS



bremgeel



merlotrood



petrolgroen



zeeblauw

FRESH COLOURS



candyrood



neomint

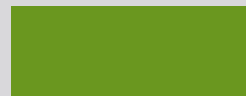

appelgroen

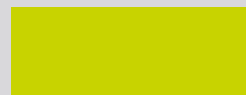

limoen

SMART

Uitvoeringsvariant B.PRO BASIC LINE Smart:

hier is efficiency standaard en staat de functie op de voorgrond.

Standaarduitvoering:

- Mobiel buffet in corpuskleur verkeersgrijs B (RAL 7043)
- Roestvrij stalen afdekking
- Zo nodig 230 V-aansluiting
- Brugopzet van roestvrij staal voor warme en koude buffetten
- Hoestbescherming aan de klantzijde van ESG-veiligheidsglas voor warme en koude buffetten
- 4 dubbele zwenkwielen waarvan 2 met rem



EMOTION

Uitvoeringsvariant B.PRO BASIC LINE Emotion:

omdat kleurrijk soms beter is. Met gekleurde zijpanelen brengt u afwisseling in het leven.

Standaarduitvoering:

- Mobiel buffet in corpuskleur verkeersgrijs B (RAL 7043)
- Roestvrij stalen afdekking
- Zo nodig 230 V-aansluiting
- Brugopzet van roestvrij staal voor warme en koude buffetten
- Hoestbescherming aan de klantzijde van ESG-veiligheidsglas voor warme en koude buffetten
- 4 dubbele zwenkwielen waarvan 2 met rem
- + Frontpaneel in één van de 12 verschillende B.PRO-kleuren
- + Trayrail aan de klantzijde van ronde RVS-buis



DESIGN

Uitvoeringsvariant B.PRO BASIC LINE Design:

meer kan echt niet. Dit is maximale veelzijdigheid en de beste gerechtenpresentatie.

Standaarduitvoering:

- Mobiel buffet in corpuskleur verkeersgrijs B (RAL 7043)
- Roestvrij stalen afdekking
- Zo nodig 230 V-aansluiting
- 4 dubbele zwenkwielen waarvan 2 met rem
- + Highline brugopzet van roestvrij staal voor warme en koude buffetten
- + Hoestbescherming aan de klantzijde van ESG-veiligheidsglas voor warme en koude buffetten
- + Resopal frontpaneel aan de klantzijde (keuze uit meer dan 180 decors)
- + Resopal trayrail aan de klantzijde voor warme en koude buffetten





KIDS

Kindvriendelijk: voor catering aan kinderen is er de keuze uit de uitvoeringsvariant BASIC LINE Kids of uit alle overige B.PRO BASIC LINE uitvoeringsvarianten met verlaagde trayrail.

Op scholen of in gezinsrestaurants: catering aan kinderen gaat het best wanneer ook de gerechtenpresentatie op de grootte van kinderen is afgestemd.

Daarom voorziet de nieuwe BASIC LINE Kids in lagere modules met een uitgiftehoogte van 750 mm, bedoeld voor kinderen van het kinderdagverblijf tot de lagere school.

De BASIC LINE Kids modules zijn verkrijgbaar als

- Warm buffet
- Koud buffet met actieve, stille koeling
- Koud buffet met actieve circulatielucht-koeling
- Neutraal buffet



Snel te vinden: alle modules, die geschikt zijn voor uitgifte aan kinderen, hebben we gemarkeerd met dit pictogram.

B.PRO BASIC LINE modules in detail



Highline brugopzet

De hoogwaardige Highline brugopzet, hier met hoestbescherming aan klant- en bedieningszijde, biedt meer aflegruimte en nog meer zicht.

Door de hogere doorgeefopening kunnen de GN-inzetbakken nog beter worden gewisseld en heeft de gast nog meer zicht op de gerechten.



Bedieningspaneel

Aan-/uitschakelaars en thermostaten zijn overzichtelijk gerangschikt en kunnen afzonderlijk worden geschakeld. Energiezuinige LED-lampen zetten de gerechten in het passende warme of koude licht. Naar wens verdwijnen de bedieningselementen achter het optionele schakelaarpaneel.



Zijpanelen aan de bedieningszijde met draaideuren

Hierachter verborgen zich een zee aan opbergruimte: een lichte druk op de deuren is voldoende om ze te openen. De opbergruimte kan met of zonder bodemplaat worden gebruikt. Bovendien kunnen bain-maries snel worden geleegd.



Modulekoppeling voor modules in lijn

Modulekoppelingen kunnen te allen tijde, ook achteraf, heel makkelijk aan de modules worden bevestigd. De profielafscherming, waarmee de spleet tussen de modules wordt afgedekt, is gecoat in de betreffende corpuskleur. Zo kunnen zowel verrijdbare modules als modules op stelpoten visueel perfect onderling worden verbonden.



Tray- en bordenrails en plateaus

Door vooraf aangebrachte boringen kunnen de neerklapbare tray- en bordenrails zowel aan de klantzijde als de bedieningszijde worden bevestigd. Voor het verlaagd aanbrenge van trayrails en plateaus voor catering aan kinderen zijn lager gepositioneerde boringen voorzien.



Variabele modules

Neutrale buffetten, in- en voorrijwanden kunnen worden besteld met variabele lengte. De hoekmodules kunnen worden besteld met verschillende hoeken. Dat geeft u nieuwe vrijheden bij het ontwerp, met individuele oplossingen voor uw wensen en ruimtelijke omstandigheden.

B.PRO BASIC LINE UITRUSTING EN OPTIES

Corpuskleur



Metaalplaat, dubbelzijdig elektrolytisch verzinkt, gepoedercoat, in 12 B.PRO-kleuren

Frontpaneel



Metaalplaat, dubbelzijdig elektrolytisch verzinkt, gepoedercoat, in 12 B.PRO-kleuren



Spaanplaat, bekleed met Resopal-laminaat in meer dan 180 Resopal-decors "Colours" en "Woods"

Brugopzet



Standaard

Hoestbescherming standaard



Aan de klantzijde tot op de afdekking

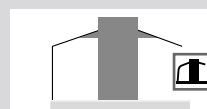

Aan de klantzijde tot op de afdekking, bedieningszijde open



Aan de klantzijde open, doorgeefopening 280 mm



Aan de klant- en bedieningszijde open, doorgeefopening 280 mm



Highline

Hoestbescherming Highline



Aan de klantzijde tot op de afdekking



Aan de klantzijde tot op de afdekking, bedieningszijde open



Aan de klantzijde open, doorgeefopening 395 mm



Aan de klant- en bedieningszijde open, doorgeefopening 395 mm

LED-verlichting/warmtestralers



LED-spots, zwenkbaar, elk 4 W



Afzonderlijk inschakelbare keramische warmtestralers, elk 200 W

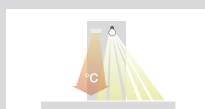

LED-spots en keramische warmtestralers



Kabelgeleiding naar boven: bij voeding via het plafond, opsteekbare, ronde roestvrij stalen buis op de brugopzet

Schakelaarpaneel

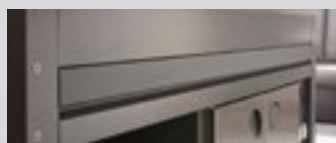

Voor het afdekken van schakelaars en bedieningselementen, gepoedercoat in corpuskleur

Bodemplaat



Roestvrij staal, bv. voor het plaatsen van B.PROTHERM BPT 420 K/KBUH/KBRUH in warme of neutrale buffetten

Verwarmde onderbouw



met 2 draaideuren, temperatuurbereik: +30 °C tot +85 °C, capaciteit: 2 x 6 GN 1/1, max. diepte: 55 mm (zo nodig wordt de module geleverd met een 400 V-stroomaansluiting)

Extra contactdozen



2 contactdozen met elk 230 V (zo nodig wordt de module geleverd met een 400 V-stroomaansluiting); verschillende inbouwvarianten in onderbouw en zijwanden mogelijk.

Inlegroosters



Roestvrij staal, voor koeling van dranken in flessen bij SK/UK

Klapbeveiliging



Voor het vastzetten in zowel omhoog als omlaag geklapte toestand voor alle tray- en bordenrails en plateaus

Uitgiftehoogten

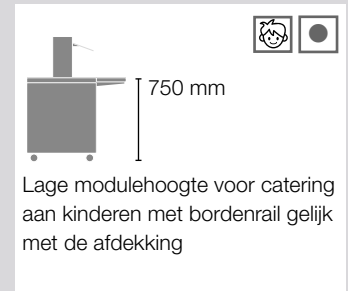
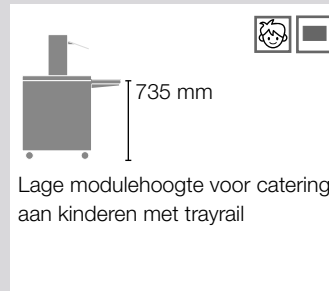
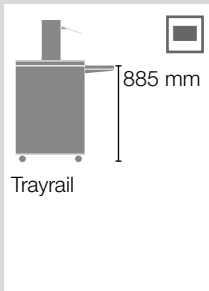

Trayrails (uitgangsmaat/rekenmaat: corpusdiepte 678 mm, zonder wieloversteek)

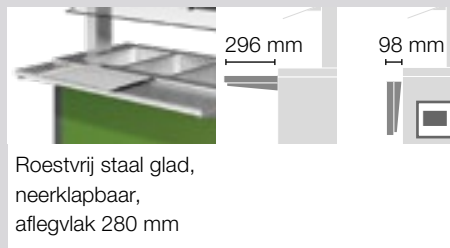

Bordenrails (uitgangsmaat/rekenmaat: corpusdiepte 678 mm, zonder wieloversteek)



Plateaus aan de korte zijde

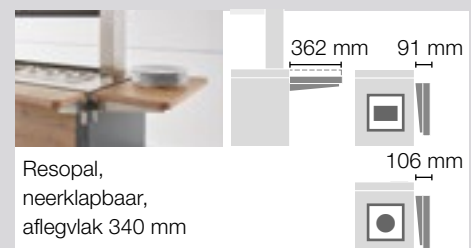

Opstelling



Plint



Modulekoppeling







B.PRO BASIC LINE W-3 – warm buffet 3x GN 1/1

- Roestvrij stalen afdekking met 3 naadloos ingelaste bain-maries met centrale veiligheidsafvoer kraan
- Bain-maries individueel nat of droog te verwarmen
- Capaciteit: 3x GN 1/1, max. diepte: 200 mm
- Temperatuurbereik bakken: +30 °C tot +95 °C
- Wielen ø75 mm, 4 dubbele zwenkwielen waarvan 2 met rem
- Corpus (zijwanden, afschermingen) gepoedercoat in verkeersgrijs B (RAL 7043)
- Wanneer het maximale opgenomen vermogen van 230 V wordt overschreden door de gekozen optionele uitrusting (bv. een verwarmde onderbouw, extra contactdozen), wordt de module voorzien van een 400 V-aansluiting



BASIC LINE W-3, uitvoeringsvariant Emotion

Model	Buitenmaten B x D x H (mm)	Vermogen/ elektr. aansl.	Gewicht ¹ (kg)	Bestelnr.	Prijs in € excl. BTW
BASIC LINE W-3 Smart Corpuskleur verkeersgrijs B, standard brugopzet, hoestbescherming, met doorgeefopening aan de klantzijde	1255 x 690 x 1305 mm	230 V, 1N PE, 16 A, 50-60 Hz	85 kg	381 877	3.933,50
BASIC LINE W-3 Emotion Zie Smart, met aanvullend: frontpaneel aan de klantzijde gepoedercoat, trayrail van ronde buis aan de klantzijde	1255 x 690 x 1305 mm met neergeklapte/omhoog geklapte trayrail: D 775 mm / D 990 mm	230 V, 1N PE, 16 A, 50-60 Hz	95 kg		4.844,20
BASIC LINE W-3 Design Zie Smart, met aanvullend: frontpaneel aan de klantzijde van Resopal-laminaat, Resopal-trayrail aan de klantzijde, Highline brugopzet, hoestbescherming, met doorgeefopening aan de klantzijde	1255 x 690 x 1305 mm met neergeklapte/omhoog geklapte trayrail: D 780 mm / D 986 mm	230 V, 1N PE, 16 A, 50-60 Hz	105 kg		5.630,10
BASIC LINE W-3 Kids Basismodule met lage modulehoogte voor catering aan kinderen, corpuskleur verkeersgrijs B	 1255 x 690 x 750 mm	afhankelijk van de uitrusting		381 897	3.078,50

Basis- en standaarduitrusting			Smart	Emotion	Design	 Kids	Meerprijs in € excl. BTW*
Corpuskleur	Zijwanden en afschermingen gepoedercoat	verkeersgrijs B, RAL 7043	<input checked="" type="radio"/>	<input checked="" type="radio"/>	<input checked="" type="radio"/>	<input checked="" type="radio"/>	
		B.PRO-kleuren (zie pagina 170)	-	<input type="radio"/>	<input type="radio"/>	<input type="radio"/>	430,70
Frontpaneel (aan de bedieningszijde geen paneel mogelijk bij verwarmde onderbouw)	Metaalplaat, dubbelzijdig elektrolytisch verzinkt, gepoedercoat, B.PRO-kleuren (zie pagina 170)	klantzijde	-	<input checked="" type="radio"/>	-	<input type="radio"/>	446,10
		bedieningszijde, uitgevoerd als draaideuren	-	<input type="radio"/>	-	<input type="radio"/>	531,40
	Frontpaneel Resopal ²	klantzijde	-	-	<input checked="" type="radio"/>	<input type="radio"/>	497,40
		bedieningszijde, uitgevoerd als draaideuren	-	-	<input type="radio"/>	<input type="radio"/>	639,60
Brugopzet	van roestvrij staal	standaardopzet	<input checked="" type="radio"/>	<input checked="" type="radio"/>	-	<input type="radio"/>	632,00
		Highline-opzet	-	<input type="radio"/>	<input checked="" type="radio"/>	<input type="radio"/>	837,50
					<input type="radio"/>	<input checked="" type="radio"/>	205,50
Hoestbescherming (de standaard hoestbescherming is gemonteerd aan de klantzijde, maar kan naar wens ook aan de bedieningszijde worden aangebracht)	van ESG-veiligheidsglas	 klantzijde tot op de afdekking	<input type="radio"/>	<input type="radio"/>	<input type="radio"/>	<input type="radio"/>	490,90
		 klantzijde met doorgeefopening	<input type="radio"/>	<input type="radio"/>	<input type="radio"/>	<input checked="" type="radio"/>	267,90
		 bedieningszijde met doorgeefopening	<input checked="" type="radio"/>	<input checked="" type="radio"/>	<input checked="" type="radio"/>	<input type="radio"/>	223,00
LED-verlichting/ warmtestralers	LED-spots, elk 4 W, warmtestralers, elk 200 W, opgenomen vermogen +0,6 kW	met LED-verlichting (3 spots)	<input type="radio"/>	<input type="radio"/>	<input type="radio"/>	<input type="radio"/>	364,00
		met warmtestralers (3 stralers)	<input type="radio"/>	<input type="radio"/>	<input type="radio"/>	<input type="radio"/>	1.057,20
		met LED-verlichting (4) en warmtestralers (3)	<input type="radio"/>	<input type="radio"/>	<input type="radio"/>	<input type="radio"/>	1.421,20

* Prijs geldt uitsluitend in combinatie met een nieuw apparaat. Neem bij aankoop achteraf contact op met B.PRO Service.

Basis- en standaarduitrusting			Smart	Emotion	Design	Kids	Meerprijs in € excl. BTW*
(de standaard trayrail is gemonteerd aan de klantzijde, maar kan naar wens ook aan de bedieningszijde worden aangebracht)	Ronde roestvrij stalen buis, neerklapbaar	■ klantzijde	○	⊗	⤵	○	elk 464,70
		bedieningszijde	○	○	○	○	geen meerprijs
		⊗ klantzijde (hoogte 785 mm)	○	①	⤵	-	elk 529,00
		bedieningszijde (hoogte 785 mm)	○	○	○	-	
	Glad roestvrij staal, neerklapbaar	■ klantzijde	○	①	-	○	elk 553,20
		bedieningszijde	○	○	-	○	elk 88,50
		⊗ klantzijde (hoogte 785 mm)	○	①	-	-	
		bedieningszijde (hoogte 785 mm)	○	○	-	-	
	Resopal ² , neerklapbaar	■ klantzijde	-	-	⊗	○	elk 993,70
		bedieningszijde	-	-	○	○	geen meerprijs
		⊗ klantzijde (hoogte 785 mm)	-	-	①	-	
		bedieningszijde (hoogte 785 mm)	-	-	○	-	
Aanvullende uitrusting							
Bordenrail	Glad roestvrij staal, neerklapbaar	● klantzijde	○	①	-	○	elk 494,20
		bedieningszijde	○	○	-	○	elk 29,50
	Resopal ² , neerklapbaar	● klantzijde	-	-	⤵	○	elk 754,40
		bedieningszijde	-	-	○	⤵	elk 239,30
Plateau korte zijde links/rechts	Ronde roestvrij stalen buis, neerklapbaar	■ op hoogte trayrail	○	○	○	○	elk 411,10
		⊗ op gereduceerde hoogte van de trayrails (hoogte 785 mm)	○	○	○	-	
	Glad roestvrij staal, neerklapbaar	● op hoogte bordenrail	○	○	-	○	elk 477,80
		■ op hoogte trayrail	○	○	-	○	
		⊗ op gereduceerde hoogte van de trayrails (hoogte 785 mm)	○	○	-	-	
	Resopal ² , neerklapbaar	● op hoogte bordenrail	-	-	○	○	elk 764,20
		■ op hoogte trayrail	-	-	○	○	
		⊗ op gereduceerde hoogte van de trayrails (hoogte 785 mm)	-	-	○	-	
	Klapbeveiliging	voor het vastzetten in zowel omhoog als omlaag geklapte toestand voor alle tray- en bordenrails en plateaus	○	○	○	⊗	elk 12,50
	Afdekking schakelaarpaneel	voor het afdekken van de schakelaars en bedieningselementen	-	○	○	○	108,20
Verwarmde onderbouw	met 2 draaideuren, temperatuurbereik: +30 °C tot +85 °C, opgenomen vermogen +0,5 kW	○	○	○	-	2.610,70	
	digitaal temperatuurdrukdisplay voor verwarmde onderbouw, uitsluitend te bestellen in combinatie met verwarmde onderbouw	○	○	○	-	176,00	
Extra contactdozen 230 V	2 contactdozen in de onderbouw rechts	○	○	○	○	216,50	
	1 contactdoos in de onderbouw rechts, 1 contactdoos op de zijwand rechts	○	○	○	-	310,50	
	1 contactdoos in de onderbouw rechts, 1 contactdoos op de zijwand links	○	○	○	-		
	1 contactdoos op de zijwand links, 1 contactdoos op de zijwand rechts	○	○	○	-		
Elektrische aansluiting	met 16 A CEE-stekker, 400 V	○	○	○	○	68,90	
Kabelgeleiding	naar boven bij voeding via het plafond	○	○	○	○	359,40	
Bodemplaat	van roestvrij staal, bv. voor het plaatsen van een B.PROTHERM 420 KBUH/KBRUH	-	○	○	○	289,70	
Modulekoppeling	modulekoppelset voor een vaste verbinding tussen twee buffetten, incl. profielafscherming voor het afdekken van de spleet tussen twee modules	○	○	○	○	188,00	
Opstelling	roestvrij stalen wielen ø125 mm, 4 zwenkwielen waarvan 2 met rem	○	○	○	○	233,90	
	roestvrij stalen stelpoten	-	○	○	○	148,60	
Plint (uitsluitend te bestellen in combinatie met stelpoten)	klantzijde	-	○	○	○	148,60	
	bedieningszijde	-	○	○	○	148,60	
	korte zijde links	-	○	○	○	108,20	
	korte zijde rechts	-	○	○	○	108,20	

■ Trayrail op 885 mm hoogte voor Smart, Emotion, Design of op 735 mm hoogte voor Kids

● Bordenrail vlak met de afdekking op 900 mm hoogte voor Smart, Emotion, Design of op 750 mm hoogte voor Kids

⊗ Gereduceerde hoogte voor catering aan kinderen

¹ Gewicht voor standaarduitrusting. Het werkelijke gewicht is afhankelijk van de gekozen opties.

² Resopal panelen, plateaus, borden- en trayrails in hetzelfde decor/kleur. Voorzien van Resopal-laminaat "Colours" of "Woods".

⊗ standaard (geen meerprijs)
○ ① optioneel
⤵ optioneel (minderprijs)
- niet mogelijk

B.PRO BASIC LINE W-4 – warm buffet 4 x GN 1/1

- Roestvrij stalen afdekking met 4 naadloos ingelaste bain-maries met centrale veiligheidsafvoer kraan
- Bain-maries individueel nat of droog te verwarmen
- Capaciteit: 4 x GN 1/1, max. diepte: 200 mm
- Temperatuurbereik bakken: +30 °C tot +95 °C
- Wielen ø75 mm, 4 dubbele zwenkwielen waarvan 2 met rem
- Corpus (zijwanden, afschermingen) gepoedercoat in verkeersgrijs B (RAL 7043)
- Wanneer het maximale opgenomen vermogen van 230 V wordt overschreden door de gekozen optionele uitrusting (bv. een verwarmde onderbouw, extra contactdozen), wordt de module voorzien van een 400 V-aansluiting



BASIC LINE W-4,
uitvoeringsvariant Design

Model	Buitenmaten B x D x H (mm)	Vermogen/ elektr. aansl.	Gewicht ¹ (kg)	Bestelnr.	Prijs in € excl. BTW
BASIC LINE W-4 Smart Corpuskleur verkeersgrijs B, standard brugopzet, hoestbescherming, met doorgeefopening aan de klantzijde	1595 x 690 x 1305 mm	230 V, 1N PE, 16 A, 50–60 Hz	110 kg	381 878	4.354,50
BASIC LINE W-4 Emotion Zie Smart, met aanvullend: frontpaneel aan de klantzijde gepoedercoat, trayrail van ronde buis aan de klantzijde	1595 x 690 x 1305 mm met neergeklapte/omhoog geklapte trayrail: D 775 mm / D 990 mm	230 V, 1N PE, 16 A, 50–60 Hz	120 kg		5.373,40
BASIC LINE W-4 Design Zie Smart, met aanvullend: frontpaneel aan de klantzijde van Resopal-laminaat, Resopal-trayrail aan de klantzijde, Highline brugopzet, hoestbescherming, met doorgeefopening aan de klantzijde	1595 x 690 x 1305 mm met neergeklapte/omhoog geklapte trayrail: D 780 mm / D 986 mm	230 V, 1N PE, 16 A, 50–60 Hz	130 kg		6.221,80
BASIC LINE W-4 Kids Basismodule met lage modulehoogte voor catering aan kinderen, corpuskleur verkeersgrijs B	 1595 x 690 x 750 mm	afhankelijk van de uitrusting		381 898	3.432,80

Basis- en standaarduitrusting			Smart	Emotion	Design	 Kids	Meerprijs in € excl. BTW*
Corpuskleur	Zijwanden en afschermingen gepoedercoat	verkeersgrijs B, RAL 7043	<input checked="" type="radio"/>	<input checked="" type="radio"/>	<input checked="" type="radio"/>	<input checked="" type="radio"/>	
		B.PRO-kleuren (zie pagina 170)	-	<input type="radio"/>	<input type="radio"/>	<input type="radio"/>	430,70
Frontpaneel (aan de bedieningszijde geen paneel mogelijk bij verwarmde onderbouw)	Metaalplaat, dubbelzijdig elektrolytisch verzinkt, gepoedercoat, B.PRO-kleuren (zie pagina 170)	klantzijde	-	<input checked="" type="radio"/>	-	<input type="radio"/>	513,90
		bedieningszijde, uitgevoerd als draaideuren	-	<input type="radio"/>	-	<input type="radio"/>	593,70
	Frontpaneel Resopal ²	klantzijde	-	-	<input checked="" type="radio"/>	<input type="radio"/>	565,30
		bedieningszijde, uitgevoerd als draaideuren	-	-	<input type="radio"/>	<input type="radio"/>	703,00
Brugopzet	van roestvrij staal	standaardopzet	<input checked="" type="radio"/>	<input checked="" type="radio"/>	-	<input type="radio"/>	659,30
		Highline-opzet	-	<input type="radio"/>	<input checked="" type="radio"/>	<input type="radio"/>	864,80
					<input type="radio"/>	<input checked="" type="radio"/>	205,50
Hoestbescherming (de standaard hoestbe- scherming is gemonteerd aan de klantzijde, maar kan naar wens ook aan de bedieningszijde worden aangebracht)	van ESG-veiligheidsglas	<input checked="" type="checkbox"/> klantzijde tot op de afdekking	<input type="radio"/>	<input type="radio"/>	<input type="radio"/>	<input type="radio"/>	531,40
		<input type="checkbox"/> klantzijde met doorgeefopening	<input type="radio"/>	<input type="radio"/>	<input type="radio"/>	<input checked="" type="radio"/>	269,00
		<input type="checkbox"/> bedieningszijde met doorgeefopening	<input checked="" type="radio"/>	<input checked="" type="radio"/>	<input checked="" type="radio"/>	<input type="radio"/>	262,40
LED-verlichting/ warmtestralers	LED-spots, elk 4 W, warmtestralers, elk 200 W, opgenomen vermogen +0,8 kW	met LED-verlichting (4 spots)	<input type="radio"/>	<input type="radio"/>	<input type="radio"/>	<input type="radio"/>	437,30
		met warmtestralers (4 stralers)	<input type="radio"/>	<input type="radio"/>	<input type="radio"/>	<input type="radio"/>	1.360,00
		met LED-verlichting (5) en warmtestralers (4)	<input type="radio"/>	<input type="radio"/>	<input type="radio"/>	<input type="radio"/>	1.797,30

* Prijs geldt uitsluitend in combinatie met een nieuw apparaat.
Neem bij aankoop achteraf contact op met B.PRO Service.

Basis- en standaarduitrusting			Smart	Emotion	Design	Kids	Meerprijs in € excl. BTW*
(de standaard trayrail is gemonteerd aan de klantzijde, maar kan naar wens ook aan de bedieningszijde worden aangebracht)	Ronde roestvrij stalen buis, neerklapbaar	■ klantzijde	○	⊗	⤵	○	elk 505,00
		bedieningszijde	○	○	○	○	geen meerprijs
		⊗ klantzijde (hoogte 785 mm)	○	①	⤵	-	elk 591,50
		bedieningszijde (hoogte 785 mm)	○	○	○	-	
	Glad roestvrij staal, neerklapbaar	■ klantzijde	○	①	-	○	elk 581,70
		bedieningszijde	○	○	-	○	elk 76,70
		⊗ klantzijde (hoogte 785 mm)	○	①	-	-	
		bedieningszijde (hoogte 785 mm)	○	○	-	-	
	Resopal ² , neerklapbaar	■ klantzijde	-	-	⊗	○	elk 1.096,50
		bedieningszijde	-	-	○	○	geen meerprijs
		⊗ klantzijde (hoogte 785 mm)	-	-	①	-	
		bedieningszijde (hoogte 785 mm)	-	-	○	-	
Aanvullende uitrusting							
Bordenrail	Glad roestvrij staal, neerklapbaar	● klantzijde	○	①	-	○	elk 524,80
		bedieningszijde	○	○	-	○	elk 19,80
	Resopal ² , neerklapbaar	● klantzijde	-	-	⤵	○	elk 857,10
		bedieningszijde	-	-	○	⤵	elk 239,40
Plateau korte zijde links/rechts	Ronde roestvrij stalen buis, neerklapbaar	■ op hoogte trayrail	○	○	○	○	elk 411,10
		⊗ op gereduceerde hoogte van de trayrails (hoogte 785 mm)	○	○	○	-	
	Glad roestvrij staal, neerklapbaar	● op hoogte bordenrail	○	○	-	○	elk 477,80
		■ op hoogte trayrail	○	○	-	○	
		⊗ op gereduceerde hoogte van de trayrails (hoogte 785 mm)	○	○	-	-	
	Resopal ² , neerklapbaar	● op hoogte bordenrail	-	-	○	○	elk 764,20
		■ op hoogte trayrail	-	-	○	○	
		⊗ op gereduceerde hoogte van de trayrails (hoogte 785 mm)	-	-	○	-	
Klapbeveiliging	voor het vastzetten in zowel omhoog als omlaag geklapte toestand voor alle tray- en bordenrails en plateaus	○	○	○	⊗	elk 12,50	
Afdekking schakelaarpaneel	voor het afdekken van de schakelaars en bedieningselementen	-	○	○	○	125,70	
Verwarmde onderbouw	met 2 draaideuren, temperatuurbereik: +30 °C tot +85 °C, opgenomen vermogen +0,5 kW	○	○	○	-	3.041,40	
	digitaal temperatuurddisplay voor verwarmde onderbouw, uitsluitend te bestellen in combinatie met verwarmde onderbouw	○	○	○	-	176,00	
Extra contactdozen 230 V	2 contactdozen in de onderbouw rechts	○	○	○	○	216,50	
	1 contactdoos in de onderbouw rechts, 1 contactdoos op de zijwand rechts	○	○	○	-	310,50	
	1 contactdoos in de onderbouw rechts, 1 contactdoos op de zijwand links	○	○	○	-		
	1 contactdoos op de zijwand links, 1 contactdoos op de zijwand rechts	○	○	○	-		
Elektrische aansluiting	met 16 A CEE-stekker, 400 V	○	○	○	○	68,90	
Kabelgeleiding	naar boven bij voeding via het plafond	○	○	○	○	359,40	
Bodemplaat van roestvrij staal	bv. voor het plaatsen van een B.PROTHERM 420 KBUH/KBRUH	-	○	○	○	370,60	
	bij combinatie met verwarmde onderbouw	-	○	○	○	208,90	
Modulekoppeling	modulekoppelset voor een vaste verbinding tussen twee buffetten, incl. profielafscherming voor het afdekken van de spleet tussen twee modules	○	○	○	○	188,00	
Opstelling	roestvrij stalen wielen ø125 mm, 4 zwenkwielen waarvan 2 met rem	○	○	○	○	233,90	
	roestvrij stalen stelpoten	-	○	○	○	148,60	
Plint (uitsluitend te bestellen in combinatie met stelpoten)	klantzijde	-	○	○	○	165,10	
	bedieningszijde	-	○	○	○	165,10	
	korte zijde links	-	○	○	○	108,20	
	korte zijde rechts	-	○	○	○	108,20	

■ Trayrail op 885 mm hoogte voor Smart, Emotion, Design of op 735 mm hoogte voor Kids

● Bordenrail vlak met de afdekking op 900 mm hoogte voor Smart, Emotion, Design of op 750 mm hoogte voor Kids

⊗ Gereduceerde hoogte voor catering aan kinderen

¹ Gewicht voor standaarduitrusting. Het werkelijke gewicht is afhankelijk van de gekozen opties.

² Resopal panelen, plateaus, borden- en trayrails in hetzelfde decor/kleur. Voorzien van Resopal-laminaat "Colours" of "Woods".

⊗ standaard
(geen meerprijs)
○ ① optioneel
⤵ optioneel (minderprijs)
- niet mogelijk





B.PRO BASIC LINE SK-3 – koud buffet met actieve stille koeling 3 x GN 1/1

- Roestvrij stalen afdekking met naadloos ingelaste, stil gekoelde, diepgetrokken 3/1-GN-bak met centrale veiligheidsafvoerkraan
- Volledig ingekapselde koelmachine in de onderbouw, stekkerklaar geïnstalleerd
- Temperatuurregelaar in de afscherming aan de bedieningszijde
- Temperatuurbereik: +8 °C tot +15 °C
- Koelmiddel: R290, CFK-vrij
- Capaciteit afdekking: 3x GN 1/1, max. diepte: 150 mm
- Wielen ø75 mm, 4 dubbele zwenkwielen waarvan 2 met rem
- Corpus (zijwanden, afschermingen) en koelmachinecompartiment gepoedercoat in verkeersgrijs B (RAL 7043)



BASIC LINE SK-3,
uitvoeringsvariant Emotion

Model	Buitenmaten B x D x H (mm)	Vermogen/ elektr. aansl.	Gewicht ¹ (kg)	Bestelnr.	Prijs in € excl. BTW
BASIC LINE SK-3 Smart Corpuskleur verkeersgrijs B, standard brugopzet, hoestbescherming, met doorgeefopening aan de klantzijde	1255 x 690 x 1305 mm	230 V, 1N PE, 16 A, 50 Hz	115 kg	381 879	5.658,60
BASIC LINE SK-3 Emotion Zie Smart, met aanvullend: frontpaneel aan de klantzijde gepoedercoat, trayrail van ronde buis aan de klantzijde	1255 x 690 x 1305 mm met neergeklapte/omhoog geklapte trayrail: D 775 mm / D 990 mm	230 V, 1N PE, 16 A, 50 Hz	125 kg		6.569,40
BASIC LINE SK-3 Design Zie Smart, met aanvullend: frontpaneel aan de klantzijde van Resopal-laminaat, Resopal-trayrail aan de klantzijde, Highline brugopzet, hoestbescherming, met doorgeefopening aan de klantzijde	1255 x 690 x 1305 mm met neergeklapte/omhoog geklapte trayrail: D 780 mm / D 986 mm	230 V, 1N PE, 16 A, 50 Hz	135 kg		7.355,20
BASIC LINE SK-3 Kids Basismodule met lage modulehoogte voor catering aan kinderen, corpuskleur verkeersgrijs B	 1255 x 690 x 750 mm	afhankelijk van de uitrusting		381 899	4.803,60

Basis- en standaarduitrusting			Smart	Emotion	Design	 Kids	Meerprijs in € excl. BTW*
Corpuskleur	Zijwanden en afschermingen gepoedercoat	verkeersgrijs B, RAL 7043	⊗	⊗	⊗	⊗	
		B.PRO-kleuren (zie pagina 170)	-	○	○	○	430,70
Frontpaneel	Metaalplaat, dubbelzijdig elektrolytisch verzinkt, gepoedercoat, B.PRO-kleuren (zie pagina 170)	klantzijde	-	⊗	-	○	446,10
		bedieningszijde, uitgevoerd als draaideur	-	○	-	○	531,40
	Frontpaneel Resopal ²	klantzijde	-	-	⊗	○	497,40
		bedieningszijde, uitgevoerd als draaideur	-	-	○	○	639,60
Brugopzet	van roestvrij staal	standaardopzet	⊗	⊗	-	○	632,00
		Highline-opzet	-	⊗	⊗	○	837,50
					①		①
Hoestbescherming (de standaard hoestbe- scherming is gemonteerd aan de klantzijde, maar kan naar wens ook aan de bedieningszijde worden aangebracht)	van ESG-veiligheidsglas	 klantzijde tot op de afdekking		①	①	○	490,90
			①	①	①	①	267,90
		 klantzijde met doorgeefopening	⊗	⊗	⊗	○	223,00
LED-verlichting	LED-spots, elk 4 W	 bedieningszijde met doorgeefopening	○	○	○	○	223,00
		met LED-verlichting (3 spots)	○	○	○	○	364,00

* Prijs geldt uitsluitend in combinatie met een nieuw apparaat.
Neem bij aankoop achteraf contact op met B.PRO Service.

Basis- en standaarduitrusting			Smart	Emotion	Design	Kids	Meerprijs in € excl. BTW*
(de standaard trayrail is gemonteerd aan de klantzijde, maar kan naar wens ook aan de bedieningszijde worden aangebracht)	Ronde roestvrij stalen buis, neerklapbaar	■ klantzijde	○	⊗	⤵	○	elk 464,70
		bedieningszijde	○	○	○	○	geen meerprijs
		⚙️ klantzijde (hoogte 785 mm)	○	①	⤵	-	elk 529,00
		bedieningszijde (hoogte 785 mm)	○	○	○	-	
	Glad roestvrij staal, neerklapbaar	■ klantzijde	○	①	-	○	elk 553,20
		bedieningszijde	○	○	-	○	elk 88,50
		⚙️ klantzijde (hoogte 785 mm)	○	①	-	-	
		bedieningszijde (hoogte 785 mm)	○	○	-	-	
	Resopal ² , neerklapbaar	■ klantzijde	-	-	⊗	○	elk 993,70
		bedieningszijde	-	-	○	○	geen meerprijs
		⚙️ klantzijde (hoogte 785 mm)	-	-	①	-	
		bedieningszijde (hoogte 785 mm)	-	-	○	-	
Aanvullende uitrusting							
Bordenrail	Glad roestvrij staal, neerklapbaar	● klantzijde	○	①	-	○	elk 494,20
		bedieningszijde	○	○	-	○	elk 29,50
	Resopal ² , neerklapbaar	● klantzijde	-	-	⤵	○	elk 754,40
		bedieningszijde	-	-	○	⤵	elk 239,30
Plateau korte zijde links/rechts	Ronde roestvrij stalen buis, neerklapbaar	■ op hoogte trayrail	○	○	○	○	elk 411,10
		⚙️ op gereduceerde hoogte van de trayrails (hoogte 785 mm)	○	○	○	-	
	Glad roestvrij staal, neerklapbaar	● op hoogte bordenrail	○	○	-	○	elk 477,80
		■ op hoogte trayrail	○	○	-	○	
		⚙️ op gereduceerde hoogte van de trayrails (hoogte 785 mm)	○	○	-	-	
	Resopal ² , neerklapbaar	● op hoogte bordenrail	-	-	○	○	elk 764,20
		■ op hoogte trayrail	-	-	○	○	
		⚙️ op gereduceerde hoogte van de trayrails (hoogte 785 mm)	-	-	○	-	
	Klapbeveiliging	voor het vastzetten in zowel omhoog als omlaag geklapte toestand voor alle tray- en bordenrails en plateaus	○	○	○	⊗	elk 12,50
	Afdekking schakelaarpaneel	voor het afdekken van de schakelaars en bedieningselementen	-	○	○	○	108,20
Extra contactdozen 230 V	2 contactdozen in de onderbouw rechts		○	○	○	○	216,50
	1 contactdoos in de onderbouw rechts, 1 contactdoos op de zijwand rechts		○	○	○	-	310,50
	1 contactdoos in de onderbouw rechts, 1 contactdoos op de zijwand links		○	○	○	-	
	1 contactdoos op de zijwand links, 1 contactdoos op de zijwand rechts		○	○	○	-	
Elektrische aansluiting	met 16 A CEE-stekker, 400 V	○	○	○	○	68,90	
Kabelgeleiding	naar boven bij voeding via het plafond		○	○	○	○	359,40
							205,50
Bodemplaat	van roestvrij staal	-	○	○	○	289,70	
Modulekoppeling	modulekoppelset voor een vaste verbinding tussen twee buffetten, incl. profielafscherming voor het afdekken van de spleet tussen twee modules	○	○	○	○	188,00	
Opstelling	roestvrij stalen wielen ø125 mm, 4 zwenkwielen waarvan 2 met rem		○	○	○	○	233,90
	roestvrij stalen stelpoten		-	○	○	○	148,60
Plint <small>(uitsluitend te bestellen in combinatie met stelpoten)</small>	klantzijde		-	○	○	○	148,60
	bedieningszijde		-	○	○	○	148,60
	korte zijde links		-	○	○	○	108,20
	korte zijde rechts		-	○	○	○	108,20
Inlegroosters	roestvrij staal, 3 stuks, voor koeling van dranken in flessen	○	○	○	○	181,50	

■ Trayrail op 885 mm hoogte voor Smart, Emotion, Design of op 735 mm hoogte voor Kids

● Bordenrail vlak met de afdekking op 900 mm hoogte voor Smart, Emotion, Design of op 750 mm hoogte voor Kids

⚙️ Gereduceerde hoogte voor catering aan kinderen

¹ Gewicht voor standaarduitrusting. Het werkelijke gewicht is afhankelijk van de gekozen opties.

² Resopal panelen, plateaus, borden- en trayrails in hetzelfde decor/kleur. Voorzien van Resopal-laminaat "Colours" of "Woods".

⊗ standaard (geen meerprijs)
○ ① optioneel
⤵ optioneel (minderprijs)
- niet mogelijk





B.PRO BASIC LINE SK-4 – koud buffet met actieve stille koeling 3 x GN 1/1

- Roestvrij stalen afdekking met naadloos ingelaste, stil gekoelde, diepgetrokken 4/1-GN-bak met centrale veiligheidsafvoer kraan
- Volledig ingekapselde koelmachine in de onderbouw, stekkerklaar geïnstalleerd
- Temperatuurregelaar in de afscherming aan de bedieningszijde
- Temperatuurbereik: +8 °C tot +15 °C
- Koelmiddel: R290, CFK-vrij
- Capaciteit afdekking: 4x GN 1/1, max. diepte: 150 mm
- Wielen ø75 mm, 4 dubbele zwenkwielen waarvan 2 met rem
- Corpus (zijwanden, afschermingen) en koelmachinecompartiment gepoedercoat in verkeersgrijs B (RAL 7043)



BASIC LINE SK-4,
uitvoeringsvariant Design

Model	Buitenmaten B x D x H (mm)	Vermogen/ elektr. aansl.	Gewicht ¹ (kg)	Bestelnr.	Prijs in € excl. BTW
BASIC LINE SK-4 Smart Corpuskleur verkeersgrijs B, standard brugopzet, hoestbescherming, met doorgeefopening aan de klantzijde	1595 x 690 x 1305 mm	230 V, 1N PE, 16 A, 50 Hz	135 kg	381 880	6.371,50
BASIC LINE SK-4 Emotion Zie Smart, met aanvullend: frontpaneel aan de klantzijde gepoedercoat, trayrail van ronde buis aan de klantzijde	1595 x 690 x 1305 mm met neergeklapte/omhoog geklapte trayrail: D 775 mm / D 990 mm	230 V, 1N PE, 16 A, 50 Hz	150 kg		7.390,40
BASIC LINE SK-4 Design Zie Smart, met aanvullend: frontpaneel aan de klantzijde van Resopal-laminaat, Resopal-trayrail aan de klantzijde, Highline brugopzet, hoestbescherming, met doorgeefopening aan de klantzijde	1595 x 690 x 1305 mm met neergeklapte/omhoog geklapte trayrail: D 780 mm / D 986 mm	230 V, 1N PE, 16 A, 50 Hz	165 kg		8.238,80
BASIC LINE SK-4 Kids Basismodule met lage modulehoogte voor catering aan kinderen, corpuskleur verkeersgrijs B	 1595 x 690 x 750 mm	afhankelijk van de uitrusting		381 900	5.449,80

Basis- en standaarduitrusting			Smart	Emotion	Design	 Kids	Meerprijs in € excl. BTW*
Corpuskleur	Zijwanden en afschermingen gepoedercoat	verkeersgrijs B, RAL 7043	<input checked="" type="radio"/>	<input checked="" type="radio"/>	<input checked="" type="radio"/>	<input checked="" type="radio"/>	
		B.PRO-kleuren (zie pagina 170)	-	<input type="radio"/>	<input type="radio"/>	<input type="radio"/>	430,70
Frontpaneel	Metaalplaat, dubbelzijdig elektrolytisch verzinkt, gepoedercoat, B.PRO-kleuren (zie pagina 170)	klantzijde	-	<input checked="" type="radio"/>	-	<input type="radio"/>	513,90
		bedieningszijde, uitgevoerd als draaideur	-	<input type="radio"/>	-	<input type="radio"/>	593,70
	Frontpaneel Resopal ²	klantzijde	-	-	<input checked="" type="radio"/>	<input type="radio"/>	565,30
		bedieningszijde, uitgevoerd als draaideur	-	-	<input type="radio"/>	<input type="radio"/>	703,00
Brugopzet	van roestvrij staal	standaardopzet	<input checked="" type="radio"/>	<input checked="" type="radio"/>	-	<input type="radio"/>	659,30
		Highline-opzet	-	<input type="radio"/>	<input checked="" type="radio"/>	<input type="radio"/>	864,80
					<input type="radio"/>	<input checked="" type="radio"/>	205,50
Hoestbescherming (de standaard hoestbe- scherming is gemonteerd aan de klantzijde, maar kan naar wens ook aan de bedieningszijde worden aangebracht)	van ESG-veiligheidsglas	 klantzijde tot op de afdekking	<input type="radio"/>	<input type="radio"/>	<input type="radio"/>	<input type="radio"/>	531,40
		 klantzijde met doorgeefopening	<input type="radio"/>	<input type="radio"/>	<input type="radio"/>	<input checked="" type="radio"/>	269,00
		 bedieningszijde met doorgeefopening	<input checked="" type="radio"/>	<input checked="" type="radio"/>	<input checked="" type="radio"/>	<input type="radio"/>	262,40
LED-verlichting	LED-spots, elk 4 W	met LED-verlichting (4 spots)	<input type="radio"/>	<input type="radio"/>	<input type="radio"/>	<input type="radio"/>	437,30

* Prijs geldt uitsluitend in combinatie met een nieuw apparaat.
Neem bij aankoop achteraf contact op met B.PRO Service.

Basis- en standaarduitrusting			Smart	Emotion	Design	Kids	Meerprijs in € excl. BTW*
(de standaard trayrail is gemonteerd aan de klantzijde, maar kan naar wens ook aan de bedieningszijde worden aangebracht)	Ronde roestvrij stalen buis, neerklapbaar	■ klantzijde	○	⊗	⤵	○	○ elk 505,00
		bedieningszijde	○	○	○	○	① geen meerprijs
		⊗ klantzijde (hoogte 785 mm)	○	①	⤵	-	⤵ elk 591,50
		bedieningszijde (hoogte 785 mm)	○	○	○	-	⤵
	Glad roestvrij staal, neerklapbaar	■ klantzijde	○	①	-	○	○ elk 581,70
		bedieningszijde	○	○	-	○	① elk 76,70
		⊗ klantzijde (hoogte 785 mm)	○	①	-	-	
		bedieningszijde (hoogte 785 mm)	○	○	-	-	
	Resopal ² , neerklapbaar	■ klantzijde	-	-	⊗	○	○ elk 1.096,50
		bedieningszijde	-	-	○	○	① geen meerprijs
		⊗ klantzijde (hoogte 785 mm)	-	-	①	-	
		bedieningszijde (hoogte 785 mm)	-	-	○	-	
Aanvullende uitrusting							
Bordenrail	Glad roestvrij staal, neerklapbaar	● klantzijde	○	①	-	○	○ elk 524,80
		bedieningszijde	○	○	-	○	① elk 19,80
	Resopal ² , neerklapbaar	● klantzijde	-	-	⤵	○	○ elk 857,10
		bedieningszijde	-	-	○	⤵	⤵ elk 239,40
Plateau korte zijde links/rechts	Ronde roestvrij stalen buis, neerklapbaar	■ op hoogte trayrail	○	○	○	○	elk 411,10
		⊗ op gereduceerde hoogte van de trayrails (hoogte 785 mm)	○	○	○	-	
	Glad roestvrij staal, neerklapbaar	● op hoogte bordenrail	○	○	-	○	elk 477,80
		■ op hoogte trayrail	○	○	-	○	
		⊗ op gereduceerde hoogte van de trayrails (hoogte 785 mm)	○	○	-	-	
	Resopal ² , neerklapbaar	● op hoogte bordenrail	-	-	○	○	elk 764,20
■ op hoogte trayrail		-	-	○	○		
⊗ op gereduceerde hoogte van de trayrails (hoogte 785 mm)		-	-	○	-		
Klapbeveiliging	voor het vastzetten in zowel omhoog als omlaag geklapte toestand voor alle tray- en bordenrails en plateaus	○	○	○	⊗	elk 12,50	
Afdekking schakelaarpaneel	voor het afdekken van de schakelaars en bedieningselementen	-	○	○	○	125,70	
Extra contactdozen 230 V	2 contactdozen in de onderbouw rechts		○	○	○	○	216,50
	1 contactdoos in de onderbouw rechts, 1 contactdoos op de zijwand rechts		○	○	○	-	310,50
	1 contactdoos in de onderbouw rechts, 1 contactdoos op de zijwand links		○	○	○	-	
	1 contactdoos op de zijwand links, 1 contactdoos op de zijwand rechts		○	○	○	-	
Elektrische aansluiting	met 16 A CEE-stekker, 400 V	○	○	○	○	68,90	
Kabelgeleiding	naar boven bij voeding via het plafond	○	○	○	○	359,40	
Bodemplaat	van roestvrij staal	-	○	○	○	370,60	
Modulekoppeling	modulekoppelset voor een vaste verbinding tussen twee buffetten, incl. profielafscherming voor het afdekken van de spleet tussen twee modules	○	○	○	○	188,00	
Opstelling	roestvrij stalen wielen ø125 mm, 4 zwenkwielen waarvan 2 met rem		○	○	○	○	233,90
	roestvrij stalen stelpoten		-	○	○	○	148,60
Plint (uitsluitend te bestellen in combinatie met stelpoten)	klantzijde		-	○	○	○	165,10
	bedieningszijde		-	○	○	○	165,10
	korte zijde links		-	○	○	○	108,20
	korte zijde rechts		-	○	○	○	108,20
Inlegroosters	roestvrij staal, 4 stuks, voor koeling van dranken in flessen	○	○	○	○	223,00	

■ Trayrail op 885 mm hoogte voor Smart, Emotion, Design of op 735 mm hoogte voor Kids

● Bordenrail vlak met de afdekking op 900 mm hoogte voor Smart, Emotion, Design of op 750 mm hoogte voor Kids

⊗ Gereduceerde hoogte voor catering aan kinderen

¹ Gewicht voor standaarduitrusting. Het werkelijke gewicht is afhankelijk van de gekozen opties.

² Resopal panelen, plateaus, borden- en trayrails in hetzelfde decor/kleur. Voorzien van Resopal-laminaat "Colours" of "Woods".

⊗ standaard (geen meerprijs)
○ ① optioneel
⤵ optioneel (minderprijs)
- niet mogelijk





B.PRO BASIC LINE UK-3 – koud buffet met actieve circulatieluchtkoeling 3 x GN 1/1

- Roestvrij stalen afdekking, aan alle zijden afgekant, met vast geïntegreerde, ingelaste circulatieluchtkoelbak; het roestvrij stalen binnendeel van de koelbak kan voor reinigingsdoeleinden compleet worden uitgenomen
- Volledig ingekapselde koelmachine in de onderbouw, stekkerklaar geïnstalleerd
- Temperatuurregelaar in de afscherming aan de bedieningszijde
- Temperatuurbereik: +2 °C tot +15 °C
- Koelmiddel: R290, CFK-vrij
- Capaciteit afdekking: 3x GN 1/1, max. diepte: 200 mm
- Wielen ø75 mm, 4 dubbele zwenkwielen waarvan 2 met rem
- Corpus (zijwanden, afschermingen) en koelmachinecompartiment gepoedercoat in verkeersgrijs B (RAL 7043)



BASIC LINE UK-3, uitvoeringsvariant Emotion

Model	Buitenmaten B x D x H (mm)	Vermogen/ elektr. aansl.	Gewicht ¹ (kg)	Bestelnr.	Prijs in € excl. BTW
BASIC LINE UK-3 Smart Corpuskleur verkeersgrijs B, standard brugopzet, hoestbescherming, met doorgeefopening aan de klantzijde	1255 x 690 x 1305 mm	230 V, 1N PE, 16 A, 50 Hz	125 kg	381 881	8.069,30
BASIC LINE UK-3 Emotion Zie Smart, met aanvullend: frontpaneel aan de klantzijde gepoedercoat, trayrail van ronde buis aan de klantzijde	1255 x 690 x 1305 mm met neergeklapte/omhoog geklapte trayrail: D 775 mm / D 990 mm	230 V, 1N PE, 16 A, 50 Hz	135 kg		8.980,10
BASIC LINE UK-3 Design Zie Smart, met aanvullend: frontpaneel aan de klantzijde van Resopal-laminaat, Resopal-trayrail aan de klantzijde, Highline brugopzet, hoestbescherming, met doorgeefopening aan de klantzijde	1255 x 690 x 1305 mm met neergeklapte/omhoog geklapte trayrail: D 780 mm / D 986 mm	230 V, 1N PE, 16 A, 50 Hz	145 kg		9.765,90
BASIC LINE UK-3 Kids Basismodule met lage modulehoogte voor catering aan kinderen, corpuskleur verkeersgrijs B	 1255 x 690 x 750 mm	afhankelijk van de uitrusting		381 901	7.214,30

Basis- en standaarduitrusting			Smart	Emotion	Design	 Kids	Meerprijs in € excl. BTW*
Corpuskleur	Zijwanden en afschermingen gepoedercoat	verkeersgrijs B, RAL 7043	⊙	⊙	⊙	⊙	
		B.PRO-kleuren (zie pagina 170)	-	○	○	○	430,70
Frontpaneel	Metaalplaat, dubbelzijdig elektrolytisch verzinkt, gepoedercoat, B.PRO-kleuren (zie pagina 170)	klantzijde	-	⊙	-	○	446,10
		bedieningszijde, uitgevoerd als draaideur	-	○	-	○	531,40
	Frontpaneel Resopal ²	klantzijde	-	-	⊙	○	497,40
		bedieningszijde, uitgevoerd als draaideur	-	-	○	○	639,60
Brugopzet	van roestvrij staal	Standaardopzet	⊙	⊙	-	○	632,00
		Highline-opzet	-		⊙	○	837,50
					①		①
Hoestbescherming (de standaard hoestbescherming is gemonteerd aan de klantzijde, maar kan naar wens ook aan de bedieningszijde worden aangebracht)	van ESG-veiligheidsglas	 aan de klantzijde tot op de afdekking		①	①	○	490,90
			①	①	①	①	267,90
		 aan de klantzijde met doorgeefopening	⊙	⊙	⊙	○	223,00
	 aan de bedieningszijde met doorgeefopening	○	○	○	○	223,00	
LED-verlichting	LED-spots, elk 4 W	met LED-verlichting (3 spots)	○	○	○	○	364,00

* Prijs geldt uitsluitend in combinatie met een nieuw apparaat. Neem bij aankoop achteraf contact op met B.PRO Service.

Basis- en standaarduitrusting			Smart	Emotion	Design	Kids	Meerprijs in € excl. BTW*	
(de standaard trayrail is gemonteerd aan de klantzijde, maar kan naar wens ook aan de bedieningszijde worden aangebracht)	Ronde roestvrij stalen buis, neerklapbaar	■ klantzijde	○	⊗	⤵	○	○ elk 464,70	
		bedieningszijde	○	○	○	○	① geen meerprijs	
		⊗ klantzijde (hoogte 785 mm)	○	①	⤵	-	⤵ elk 529,00	
		bedieningszijde (hoogte 785 mm)	○	○	○	-		
	Glad roestvrij staal, neerklapbaar	■ klantzijde	○	①	-	○	○ elk 553,20	
		bedieningszijde	○	○	-	○	① elk 88,50	
		⊗ klantzijde (hoogte 785 mm)	○	①	-	-		
		bedieningszijde (hoogte 785 mm)	○	○	-	-		
	Resopal ² , neerklapbaar	■ klantzijde	-	-	⊗	○	○ elk 993,70	
		bedieningszijde	-	-	○	○	① geen meerprijs	
		⊗ klantzijde (hoogte 785 mm)	-	-	①	-		
		bedieningszijde (hoogte 785 mm)	-	-	○	-		
Aanvullende uitrusting								
Bordenrail	Glad roestvrij staal, neerklapbaar	● klantzijde	○	①	-	○	○ elk 494,20	
		bedieningszijde	○	○	-	○	① elk 29,50	
	Resopal ² , neerklapbaar	● klantzijde	-	-	⤵	○	○ elk 754,40	
		bedieningszijde	-	-	○	⤵	⤵ elk 239,30	
Plateau korte zijde links/rechts	Ronde roestvrij stalen buis, neerklapbaar	■ op hoogte trayrail	○	○	○	○	○ elk 411,10	
		⊗ op gereduceerde hoogte van de trayrails (hoogte 785 mm)	○	○	○	-		
		Glad roestvrij staal, neerklapbaar	● op hoogte bordenrail	○	○	-	○	○ elk 477,80
			■ op hoogte trayrail	○	○	-	○	
	⊗ op gereduceerde hoogte van de trayrails (hoogte 785 mm)		○	○	-	-		
	Resopal ² , neerklapbaar	● op hoogte bordenrail	-	-	○	○	○ elk 764,20	
		■ op hoogte trayrail	-	-	○	○		
		⊗ op gereduceerde hoogte van de trayrails (hoogte 785 mm)	-	-	○	-		
	Klapbeveiliging	voor het vastzetten in zowel omhoog als omlaag geklapte toestand voor alle tray- en bordenrails en plateaus	○	○	○	⊗	○ elk 12,50	
	Afdekking schakelaarpaneel	voor het afdekken van de schakelaars en bedieningselementen	-	○	○	○	○ 108,20	
	Extra contactdozen 230 V	2 contactdozen in de onderbouw rechts		○	○	○	○	○ 216,50
1 contactdoos in de onderbouw rechts, 1 contactdoos op de zijwand rechts		○	○	○	-	○ 310,50		
1 contactdoos in de onderbouw rechts, 1 contactdoos op de zijwand links		○	○	○	-			
1 contactdoos op de zijwand links, 1 contactdoos op de zijwand rechts		○	○	○	-			
Elektrische aansluiting	met 16 A CEE-stekker, 400 V	○	○	○	○	○ 68,90		
Kabelgeleiding	naar boven bij voeding via het plafond		○	○	○	○	○ 359,40	
							○ 205,50	
Bodemplaat	van roestvrij staal	-	○	○	○	○ 289,70		
Modulekoppeling	modulekoppelpset voor een vaste verbinding tussen twee buffetten, incl. profielafscherming voor het afdekken van de spleet tussen twee modules	○	○	○	○	○ 188,00		
Opstelling	roestvrij stalen wielen ø125 mm, 4 zwenkwielen waarvan 2 met rem		○	○	○	○	○ 233,90	
	roestvrij stalen stelpoten		-	○	○	○	○ 148,60	
Plint <small>(uitsluitend te bestellen in combinatie met stelpoten)</small>	klantzijde		-	○	○	○	○ 148,60	
	bedieningszijde		-	○	○	○	○ 148,60	
	korte zijde links		-	○	○	○	○ 108,20	
	korte zijde rechts		-	○	○	○	○ 108,20	
Inlegroosters	roestvrij staal, 3 stuks, voor koeling van dranken in flessen	○	○	○	○	○ 181,50		
Ventilatie-afdekking	roestvrij staal, 2 stuks, voor het afdekken van de spleet tussen koelbak en roestvrij stalen afdekking	○	○	○	○	○ 79,80		

■ Trayrail op 885 mm hoogte voor Smart, Emotion, Design of op 735 mm hoogte voor Kids

● Bordenrail vlak met de afdekking op 900 mm hoogte voor Smart, Emotion, Design of op 750 mm hoogte voor Kids

⊗ Gereduceerde hoogte voor catering aan kinderen

¹ Gewicht voor standaarduitrusting. Het werkelijke gewicht is afhankelijk van de gekozen opties.

² Resopal panelen, plateaus, borden- en trayrails in hetzelfde decor/kleur. Voorzien van Resopal-laminaat "Colours" of "Woods".

⊗ standaard
(geen meerprijs)
○ ① optioneel
⤵ optioneel (minderprijs)
- niet mogelijk





B.PRO BASIC LINE UK-4 – koud buffet met actieve circulatieluchtkoeling 4 x GN 1/1

- Roestvrij stalen afdekking, aan alle zijden afgekant, met vast geïntegreerde, ingelaste circulatieluchtkoelbak; het roestvrij stalen binnendeel van de koelbak kan voor reinigingsdoeleinden compleet worden uitgenomen
- Volledig ingekapselde koelmachine in de onderbouw, stekkerklaar geïnstalleerd
- Temperatuurregelaar in de afscherming aan de bedieningszijde
- Temperatuurbereik: +2 °C tot +15 °C
- Koelmiddel: R290, CFK-vrij
- Capaciteit afdekking: 4 x GN 1/1, max. diepte: 200 mm
- Wielen ø75 mm, 4 dubbele zwenkwielen waarvan 2 met rem
- Corpus (zijwanden, afschermingen) en koelmachinecompartiment gepoedercoat in verkeersgrijs B (RAL 7043)



BASIC LINE UK-4, uitvoeringsvariant Design

Model	Buitenmaten B x D x H (mm)	Vermogen/ elektr. aansl.	Gewicht ¹ (kg)	Bestelnr.	Prijs in € excl. BTW
BASIC LINE UK-4 Smart Corpuskleur verkeersgrijs B, standard brugopzet, hoestbescherming, met doorgeefopening aan de klantzijde	1595 x 690 x 1305 mm	230 V, 1N PE, 16 A, 50 Hz	145 kg	381 882	9.421,60
BASIC LINE UK-4 Emotion Zie Smart, met aanvullend: frontpaneel aan de klantzijde gepoedercoat, trayrail van ronde buis aan de klantzijde	1595 x 690 x 1305 mm met neergeklapte/omhoog geklapte trayrail: D 775 mm / D 990 mm	230 V, 1N PE, 16 A, 50 Hz	160 kg		10.440,50
BASIC LINE UK-4 Design Zie Smart, met aanvullend: frontpaneel aan de klantzijde van Resopal-laminaat, Resopal-trayrail aan de klantzijde, Highline brugopzet, hoestbescherming, met doorgeefopening aan de klantzijde	1595 x 690 x 1305 mm met neergeklapte/omhoog geklapte trayrail: D 780 mm / D 986 mm	230 V, 1N PE, 16 A, 50 Hz	175 kg		11.288,90
BASIC LINE UK-4 Kids Basismodule met lage modulehoogte voor catering aan kinderen, corpuskleur verkeersgrijs B	 1595 x 690 x 750 mm	afhankelijk van de uitrusting		381 902	8.499,90

Basis- en standaarduitrusting			Smart	Emotion	Design		Meerprijs in € excl. BTW*
Corpuskleur	Zijwanden en afschermingen gepoedercoat	verkeersgrijs B, RAL 7043	⊙	⊙	⊙	⊙	
		B.PRO-kleuren (zie pagina 170)	-	○	○	○	430,70
Frontpaneel	Metaalplaat, dubbelzijdig elektrolytisch verzinkt, gepoedercoat, B.PRO-kleuren (zie pagina 170)	klantzijde	-	⊙	-	○	513,90
		bedieningszijde, uitgevoerd als draaideur	-	○	-	○	593,70
	Frontpaneel Resopal ²	klantzijde	-	-	⊙	○	565,30
		bedieningszijde, uitgevoerd als draaideur	-	-	○	○	703,00
Brugopzet	van roestvrij staal	Standaardopzet	⊙	⊙	-	○	659,30
		Highline-opzet	-	①	⊙	○	864,80 205,50
Hoestbescherming (de standaard hoestbescherming is gemonteerd aan de klantzijde, maar kan naar wens ook aan de bedieningszijde worden aangebracht)	van ESG-veiligheidsglas	 aan de klantzijde tot op de afdekking	①	①	①	○	531,40 269,00
		 aan de klantzijde met doorgeefopening	⊙	⊙	⊙	○	262,40
		 aan de bedieningszijde met doorgeefopening	○	○	○	○	262,40
LED-verlichting	LED-spots, elk 4 W	met LED-verlichting (4 spots)	○	○	○	○	437,30

* Prijs geldt uitsluitend in combinatie met een nieuw apparaat. Neem bij aankoop achteraf contact op met B.PRO Service.

Basis- en standaarduitrusting			Smart	Emotion	Design	Kids	Meerprijs in € excl. BTW*	
(de standaard trayrail is gemonteerd aan de klantzijde, maar kan naar wens ook aan de bedieningszijde worden aangebracht)	Trayrail Ronde roestvrij stalen buis, neerklapbaar	■ klantzijde	○	⊗	⤵	○	○ elk 505,00	
		bedieningszijde	○	○	○	○	① geen meerprijs	
		⚙️ klantzijde (hoogte 785 mm)	○	①	⤵	—	⤵ elk 591,50	
		bedieningszijde (hoogte 785 mm)	○	○	○	—		
	Glad roestvrij staal, neerklapbaar	■ klantzijde	○	①	—	○	○ elk 581,70	
		bedieningszijde	○	○	—	○	① elk 76,70	
		⚙️ klantzijde (hoogte 785 mm)	○	①	—	—		
		bedieningszijde (hoogte 785 mm)	○	○	—	—		
	Resopal ² , neerklapbaar	■ klantzijde	—	—	⊗	○	○ elk 1.096,50	
		bedieningszijde	—	—	○	○	① geen meerprijs	
		⚙️ klantzijde (hoogte 785 mm)	—	—	①	—		
		bedieningszijde (hoogte 785 mm)	—	—	○	—		
Aanvullende uitrusting								
Bordenrail	Glad roestvrij staal, neerklapbaar	● klantzijde	○	①	—	○	○ elk 524,80	
		bedieningszijde	○	○	—	○	① elk 19,80	
	Resopal ² , neerklapbaar	● klantzijde	—	—	⤵	○	○ elk 857,10	
		bedieningszijde	—	—	○	⤵	⤵ elk 239,40	
Plateau korte zijde links/rechts	Ronde roestvrij stalen buis, neerklapbaar	■ op hoogte trayrail	○	○	○	○	○ elk 411,10	
		⚙️ op gereduceerde hoogte van de trayrails (hoogte 785 mm)	○	○	○	—		
		Glad roestvrij staal, neerklapbaar	● op hoogte bordenrail	○	○	—	○	○ elk 477,80
			■ op hoogte trayrail	○	○	—	○	
	⚙️ op gereduceerde hoogte van de trayrails (hoogte 785 mm)		○	○	—	—		
	Resopal ² , neerklapbaar		● op hoogte bordenrail	—	—	○	○	○ elk 764,20
		■ op hoogte trayrail	—	—	○	○		
		⚙️ op gereduceerde hoogte van de trayrails (hoogte 785 mm)	—	—	○	—		
	Klapbeveiliging	voor het vastzetten in zowel omhoog als omlaag geklapte toestand voor alle tray- en bordenrails en plateaus	○	○	○	⊗	○ elk 12,50	
	Afdekking schakelaarpaneel	voor het afdekken van de schakelaars en bedieningselementen	—	○	○	○	○ 125,70	
	Extra contactdozen 230 V	2 contactdozen in de onderbouw rechts		○	○	○	○	○ 216,50
1 contactdoos in de onderbouw rechts, 1 contactdoos op de zijwand rechts		○	○	○	—	○ 310,50		
1 contactdoos in de onderbouw rechts, 1 contactdoos op de zijwand links		○	○	○	—			
1 contactdoos op de zijwand links, 1 contactdoos op de zijwand rechts		○	○	○	—			
Elektrische aansluiting	met 16 A CEE-stekker, 400 V	○	○	○	○	○ 68,90		
Kabelgeleiding	naar boven bij voeding via het plafond	○	○	○	○	○ 359,40		
Bodemplaat	van roestvrij staal	—	○	○	○	○ 370,60		
Modulekoppeling	modulekoppelpset voor een vaste verbinding tussen twee buffetten, incl. profielafscherming voor het afdekken van de spleet tussen twee modules	○	○	○	○	○ 188,00		
Opstelling	roestvrij stalen wielen ø125 mm, 4 zwenkwielen waarvan 2 met rem		○	○	○	○	○ 233,90	
	roestvrij stalen stelpoten		—	○	○	○	○ 148,60	
Plint <small>(uitsluitend te bestellen in combinatie met stelpoten)</small>	klantzijde		—	○	○	○	○ 165,10	
	bedieningszijde		—	○	○	○	○ 165,10	
	korte zijde links		—	○	○	○	○ 108,20	
	korte zijde rechts		—	○	○	○	○ 108,20	
Inlegroosters	roestvrij staal, 4 stuks, voor koeling van dranken in flessen	○	○	○	○	○ 223,00		
Ventilatie-afdekking	roestvrij staal, 2 stuks, voor het afdekken van de spleet tussen koelbak en roestvrij stalen afdekking	○	○	○	○	○ 79,80		

■ Trayrail op 885 mm hoogte voor Smart, Emotion, Design of op 735 mm hoogte voor Kids

● Bordenrail vlak met de afdekking op 900 mm hoogte voor Smart, Emotion, Design of op 750 mm hoogte voor Kids

⚙️ Gereduceerde hoogte voor catering aan kinderen

¹ Gewicht voor standaarduitrusting. Het werkelijke gewicht is afhankelijk van de gekozen opties.

² Resopal panelen, plateaus, borden- en trayrails in hetzelfde decor/kleur. Voorzien van Resopal-laminaat "Colours" of "Woods".

⊗ standaard
(geen meerprijs)
○ ① optioneel
⤵ optioneel (minderprijs)
— niet mogelijk





B.PRO BASIC LINE N-3 – neutraal buffet overeenkomstig 3 x GN 1/1

- Met gladde, doorlopende roestvrij stalen afdekking
- Capaciteit: overeenkomstig 3 x GN 1/1
- Wielen ø75 mm, 4 dubbele zwenkwielen waarvan 2 met rem
- Corpus (zijwanden en afschermingen) gepoedercoat in verkeersgrijs B (RAL 7043)



BASIC LINE N-3,
uitvoeringsvariant Emotion

Model	Buitenmaten B x D x H (mm)	Vermogen/ elektr. aansl.	Gewicht ¹ (kg)	Bestelnr.	Prijs in € excl. BTW
BASIC LINE N-3 Smart Corpuskleur verkeersgrijs B	1255 x 690 x 900 mm		55 kg	381 883	2.090,30
BASIC LINE N-3 Emotion Zie Smart, met aanvullend: frontpaneel aan de klantzijde gepoedercoat, trayrail van ronde buis aan de klantzijde	1255 x 690 x 900 mm met neergeklapte/omhoog geklapte trayrail: D 775 mm / D 990 mm		65 kg		3.001,10
BASIC LINE N-3 Design Zie Smart, met aanvullend: frontpaneel aan de klantzijde van Resopal-laminaat, Resopal-trayrail aan de klantzijde	1255 x 690 x 900 mm met neergeklapte/omhoog geklapte trayrail: D 780 mm / D 986 mm		75 kg		3.581,40
BASIC LINE N-3 Kids Basismodule met lage modulehoogte voor catering aan kinderen, corpuskleur verkeersgrijs B	 1255 x 690 x 750 mm	afhankelijk van de uitrusting		381 903	2.090,30

Basis- en standaarduitrusting			Smart	Emotion	Design	 Kids	Meerprijs in € excl. BTW*
Corpuskleur	Zijwanden en afschermingen gepoedercoat	verkeersgrijs B, RAL 7043	<input checked="" type="radio"/>	<input checked="" type="radio"/>	<input checked="" type="radio"/>	<input checked="" type="radio"/>	
		B.PRO-kleuren (zie pagina 170)	-	<input type="radio"/>	<input type="radio"/>	<input type="radio"/>	430,70
Frontpaneel	Metaalplaat, dubbelzijdig elektrolytisch verzinkt, gepoedercoat, B.PRO-kleuren (zie pagina 170)	klantzijde	-	<input checked="" type="radio"/>	-	<input type="radio"/>	446,10
		bedieningszijde, uitgevoerd als draaideuren	-	<input type="radio"/>	-	<input type="radio"/>	531,40
	Frontpaneel Resopal ²	klantzijde	-	-	<input checked="" type="radio"/>	<input type="radio"/>	497,40
		bedieningszijde, uitgevoerd als draaideuren	-	-	<input type="radio"/>	<input type="radio"/>	639,60
Brugopzet	van roestvrij staal	Standaardopzet	<input type="radio"/>	<input type="radio"/>	-	<input type="radio"/>	632,00
		Highline-opzet	-	<input type="radio"/>	<input type="radio"/>	<input type="radio"/>	837,50
Hoestbescherming	van ESG-veiligheidsglas	 aan de klantzijde tot op de afdekking	<input type="radio"/>	<input type="radio"/>	<input type="radio"/>	<input type="radio"/>	490,90
		 aan de klantzijde met doorgeefopening	<input type="radio"/>	<input type="radio"/>	<input type="radio"/>	<input type="radio"/>	223,00
		 aan de bedieningszijde met doorgeefopening	<input type="radio"/>	<input type="radio"/>	<input type="radio"/>	<input type="radio"/>	223,00
LED-verlichting/ warmtestralers	LED-spots, elk 4 W, warmtestralers, elk 200 W, opgenomen vermogen +0,6 kW	met LED-verlichting (3 spots) ³	<input type="radio"/>	<input type="radio"/>	<input type="radio"/>	<input type="radio"/>	364,00
		met warmtestralers (3 stralers) ³	<input type="radio"/>	<input type="radio"/>	<input type="radio"/>	<input type="radio"/>	1.057,20
		met LED-verlichting (4) en warmtestralers (3) ³	<input type="radio"/>	<input type="radio"/>	<input type="radio"/>	<input type="radio"/>	1.421,20

* Prijs geldt uitsluitend in combinatie met een nieuw apparaat.
Neem bij aankoop achteraf contact op met B.PRO Service.

Basis- en standaarduitrusting			Smart	Emotion	Design	Kids	Meerprijs in € excl. BTW*
Lichtkleur LED-verlichting	Keuze kleurtemperatuur (a.u.b. bij bestelling vermelden)	warm wit 3000 K koud wit 4000 K	○	○	○	○	geen meerprijs
Trayrail (de standaard trayrail is gemonteerd aan de klantzijde, maar kan naar wens ook aan de bedieningszijde worden aangebracht)	Ronde roestvrij stalen buis, neerklapbaar	■ klantzijde	○	⊗	⤵	○	○ elk 464,70
		■ bedieningszijde	○	○	○	○	① geen meerprijs
		⊗ klantzijde (hoogte 785 mm)	○	①	⤵	-	⤵ elk 529,00
		⊗ bedieningszijde (hoogte 785 mm)	○	○	○	-	
	Glad roestvrij staal, neerklapbaar	■ klantzijde	○	①	-	○	○ elk 553,20
		■ bedieningszijde	○	○	-	○	① elk 88,50
		⊗ klantzijde (hoogte 785 mm)	○	①	-	-	
		⊗ bedieningszijde (hoogte 785 mm)	○	○	-	-	
	Resopal ² , neerklapbaar	■ klantzijde	-	-	⊗	○	○ elk 993,70
		■ bedieningszijde	-	-	○	○	① geen meerprijs
		⊗ klantzijde (hoogte 785 mm)	-	-	①	-	
		⊗ bedieningszijde (hoogte 785 mm)	-	-	○	-	
Aanvullende uitrusting							
Bordenrail	Glad roestvrij staal, neerklapbaar	● klantzijde	○	①	-	○	○ elk 494,20
		● bedieningszijde	○	○	-	○	① elk 29,50
	Resopal ² , neerklapbaar	● klantzijde	-	-	⤵	○	○ elk 754,40
		● bedieningszijde	-	-	○	○	⤵ elk 239,30
Plateau korte zijde links/rechts	Ronde roestvrij stalen buis, neerklapbaar	■ op hoogte trayrail	○	○	○	○	○ elk 411,10
		⊗ op gereduceerde hoogte van de trayrails (hoogte 785 mm)	○	○	○	-	
	Glad roestvrij staal, neerklapbaar	● op hoogte bordenrail	○	○	-	○	○ elk 477,80
		■ op hoogte trayrail	○	○	-	○	
		⊗ op gereduceerde hoogte van de trayrails (hoogte 785 mm)	○	○	-	-	
	Resopal ² , neerklapbaar	● op hoogte bordenrail	-	-	○	○	○ elk 764,20
		■ op hoogte trayrail	-	-	○	○	
		⊗ op gereduceerde hoogte van de trayrails (hoogte 785 mm)	-	-	○	-	
Klapbeveiliging	voor het vastzetten in zowel omhoog als omlaag geklapt toestand voor alle tray- en bordenrails en plateaus	○	○	○	⊗	○ elk 12,50	
Afdekking schakelaarpaneel	voor het afdekken van de schakelaars en bedieningselementen	-	○	○	○	○ 108,20	
Extra contactdozen 230 V ³	2 contactdozen in de onderbouw rechts		○	○	○	○	○ 216,50
	1 contactdoos in de onderbouw rechts, 1 contactdoos op de zijwand rechts		○	○	○	-	○ 310,50
	1 contactdoos in de onderbouw rechts, 1 contactdoos op de zijwand links		○	○	○	-	
	1 contactdoos op de zijwand links, 1 contactdoos op de zijwand rechts		○	○	○	-	
Elektrische aansluiting	met 16 A CEE-stekker, 400 V	○	○	○	○	○ 68,90	
Kabelgeleiding	naar boven bij voeding via het plafond (uitsluitend in combinatie met een brugopzet)	○	○	○	○	○ 359,40	
Kabeldoorvoeropening	voor het doorvoeren van kabels in de onderbouw. Gatdiameter 60 mm. Gatpositie moet worden gespecificeerd.	-	○	○	○	○ 65,60	
Bodemplaat	van roestvrij staal, bv. voor het plaatsen van een B.PROTHERM 420 KBUH/KBRUH	-	○	○	○	○ 289,70	
Modulekoppeling	modulekoppelset voor een vaste verbinding tussen twee buffetten, incl. profielafscherming voor het afdekken van de spleet tussen twee modules	○	○	○	○	○ 188,00	
Opstelling	roestvrij stalen wielen ø125 mm, 4 zwenkwielen waarvan 2 met rem		○	○	○	○	○ 233,90
	roestvrij stalen stelpoten		-	○	○	○	○ 148,60
Plint (uitsluitend te bestellen in combinatie met stelpoten)	klantzijde		-	○	○	○	○ 148,60
	bedieningszijde		-	○	○	○	○ 148,60
	korte zijde links		-	○	○	○	○ 108,20
	korte zijde rechts		-	○	○	○	○ 108,20

■ Trayrail op 885 mm hoogte voor Smart, Emotion, Design of op 735 mm hoogte voor Kids

● Bordenrail vlak met de afdekking op 900 mm hoogte voor Smart, Emotion, Design
of op 750 mm hoogte voor Kids

⊗ Gereduceerde hoogte voor catering aan kinderen

¹ Gewicht voor standaarduitrusting. Het werkelijke gewicht is afhankelijk van de gekozen opties.

² Resopal panelen, plateaus, borden- en trayrails in hetzelfde decor/kleur.
Voorzien van Resopal-laminaat "Colours" of "Woods".

³ De elektrische aansluiting is dan 230 V, 1N PE, 16 A, 50-60 Hz

⊗ standaard
(geen meerprijs)
○ ① optioneel
⤵ optioneel (minderprijs)
- niet mogelijk

* Prijs geldt uitsluitend in combinatie met een nieuw apparaat.

Neem bij aankoop achteraf contact op met B.PRO Service.





B.PRO BASIC LINE N-4 – neutraal buffet overeenkomstig 4 x GN 1/1

- Met gladde, doorlopende roestvrij stalen afdekking
- Capaciteit: overeenkomstig 4 x GN 1/1
- Wielen ø75 mm, 4 dubbele zwenkwielen waarvan 2 met rem
- Corpus (zijwanden en afschermingen) gepoedercoat in verkeersgrijs B (RAL 7043)



BASIC LINE N-4,
uitvoeringsvariant Design

Model	Buitenmaten B x D x H (mm)	Vermogen/ elektr. aansl.	Gewicht ¹ (kg)	Bestelnr.	Prijs in € excl. BTW
BASIC LINE N-4 Smart Corpuskleur verkeersgrijs B	1595 x 690 x 900 mm		65 kg	381 884	2.387,70
BASIC LINE N-4 Emotion Zie Smart, met aanvullend: frontpaneel aan de klantzijde gepoedercoat, trayrail van ronde buis aan de klantzijde	1595 x 690 x 900 mm met neergeklapte/omhoog geklapte trayrail: D 775 mm / D 990 mm		80 kg		3.406,60
BASIC LINE N-4 Design Zie Smart, met aanvullend: frontpaneel aan de klantzijde van Resopal-laminaat, Resopal-trayrail aan de klantzijde	1595 x 690 x 900 mm met neergeklapte/omhoog geklapte trayrail: D 780 mm / D 986 mm		95 kg		4.049,50
BASIC LINE N-4 Kids Basismodule met lage modulehoogte voor catering aan kinderen, corpuskleur verkeersgrijs B	 1595 x 690 x 750 mm	afhankelijk van de uitrusting		381 904	2.387,70

Basis- en standaarduitrusting			Smart	Emotion	Design	 Kids	Meerprijs in € excl. BTW*
Corpuskleur	Zijwanden en afschermingen gepoedercoat	verkeersgrijs B, RAL 7043	<input checked="" type="radio"/>	<input checked="" type="radio"/>	<input checked="" type="radio"/>	<input checked="" type="radio"/>	
		B.PRO-kleuren (zie pagina 170)	-	<input type="radio"/>	<input type="radio"/>	<input type="radio"/>	430,70
Frontpaneel	Metaalplaat, dubbelzijdig elektrolytisch verzinkt, gepoedercoat, B.PRO-kleuren (zie pagina 170)	klantzijde	-	<input checked="" type="radio"/>	-	<input type="radio"/>	513,90
		bedieningszijde, uitgevoerd als draaideuren	-	<input type="radio"/>	-	<input type="radio"/>	593,70
	Frontpaneel Resopal ²	klantzijde	-	-	<input checked="" type="radio"/>	<input type="radio"/>	565,30
		bedieningszijde, uitgevoerd als draaideuren	-	-	<input type="radio"/>	<input type="radio"/>	703,00
Brugopzet	van roestvrij staal	Standaardopzet	<input type="radio"/>	<input type="radio"/>	-	<input type="radio"/>	659,30
		Highline-opzet	-	<input type="radio"/>	<input type="radio"/>	<input type="radio"/>	864,80
Hoestbescherming	van ESG-veiligheidsglas	 aan de klantzijde tot op de afdekking	<input type="radio"/>	<input type="radio"/>	<input type="radio"/>	<input type="radio"/>	531,40
		 aan de klantzijde met doorgeefopening	<input type="radio"/>	<input type="radio"/>	<input type="radio"/>	<input type="radio"/>	262,40
		 aan de bedieningszijde met doorgeefopening	<input type="radio"/>	<input type="radio"/>	<input type="radio"/>	<input type="radio"/>	262,40
LED-verlichting/ warmtestralers	LED-spots, elk 4 W, warmtestralers, elk 200 W, opgenomen vermogen +0,8 kW	met LED-verlichting (4 spots) ³	<input type="radio"/>	<input type="radio"/>	<input type="radio"/>	<input type="radio"/>	437,30
		met warmtestralers (4 stralers) ³	<input type="radio"/>	<input type="radio"/>	<input type="radio"/>	<input type="radio"/>	1.360,00
		met LED-verlichting (5) en warmtestralers (4) ³	<input type="radio"/>	<input type="radio"/>	<input type="radio"/>	<input type="radio"/>	1.797,30

* Prijs geldt uitsluitend in combinatie met een nieuw apparaat.
Neem bij aankoop achteraf contact op met B.PRO Service.

Basis- en standaarduitrusting			Smart	Emotion	Design	Kids	Meerprijs in € excl. BTW*
Lichtkleur LED-verlichting	Keuze kleurtemperatuur (a.u.b. bij bestelling vermelden)	warm wit 3000 K koud wit 4000 K	○	○	○	○	geen meerprijs
Trayrail (de standaard trayrail is gemonteerd aan de klantzijde, maar kan naar wens ook aan de bedieningszijde worden aangebracht)	Ronde roestvrij stalen buis, neerklapbaar	■ klantzijde	○	⊗	⤵	○	○ elk 505,00
		■ bedieningszijde	○	○	○	○	① geen meerprijs
		⊗ klantzijde (hoogte 785 mm)	○	①	⤵	—	⤵ elk 591,50
		⊗ bedieningszijde (hoogte 785 mm)	○	○	○	—	
	Glad roestvrij staal, neerklapbaar	■ klantzijde	○	①	—	○	○ elk 581,70
		■ bedieningszijde	○	○	—	○	① elk 76,70
		⊗ klantzijde (hoogte 785 mm)	○	①	—	—	
		⊗ bedieningszijde (hoogte 785 mm)	○	○	—	—	
	Resopal ² , neerklapbaar	■ klantzijde	—	—	⊗	○	○ elk 1.096,50
		■ bedieningszijde	—	—	○	○	① geen meerprijs
		⊗ klantzijde (hoogte 785 mm)	—	—	①	—	
		⊗ bedieningszijde (hoogte 785 mm)	—	—	○	—	
Aanvullende uitrusting							
Bordenrail	Glad roestvrij staal, neerklapbaar	● klantzijde	○	①	—	○	○ elk 524,80
		● bedieningszijde	○	○	—	○	① elk 19,80
	Resopal ² , neerklapbaar	● klantzijde	—	—	⤵	○	○ elk 857,10
		● bedieningszijde	—	—	○	○	⤵ elk 239,40
Plateau korte zijde links/rechts	Ronde roestvrij stalen buis, neerklapbaar	■ op hoogte trayrail	○	○	○	○	○ elk 411,10
		⊗ op gereduceerde hoogte van de trayrails (hoogte 785 mm)	○	○	○	—	
	Glad roestvrij staal, neerklapbaar	● op hoogte bordenrail	○	○	—	○	○ elk 477,80
		■ op hoogte trayrail	○	○	—	○	
		⊗ op gereduceerde hoogte van de trayrails (hoogte 785 mm)	○	○	—	—	
	Resopal ² , neerklapbaar	● op hoogte bordenrail	—	—	○	○	○ elk 764,20
		■ op hoogte trayrail	—	—	○	○	
		⊗ op gereduceerde hoogte van de trayrails (hoogte 785 mm)	—	—	○	—	
Klapbeveiliging	voor het vastzetten in zowel omhoog als omlaag geklapte toestand voor alle tray- en bordenrails en plateaus	○	○	○	⊗	○ elk 12,50	
Afdekking schakelaarpaneel	voor het afdekken van de schakelaars en bedieningselementen	—	○	○	○	○ 125,70	
Extra contactdozen 230 V ³	2 contactdozen in de onderbouw rechts		○	○	○	○	○ 216,50
	1 contactdoos in de onderbouw rechts, 1 contactdoos op de zijwand rechts		○	○	○	—	○ 310,50
	1 contactdoos in de onderbouw rechts, 1 contactdoos op de zijwand links		○	○	○	—	
	1 contactdoos op de zijwand links, 1 contactdoos op de zijwand rechts		○	○	○	—	
Elektrische aansluiting	met 16 A CEE-stekker, 400 V	○	○	○	○	○ 68,90	
Kabelgeleiding	naar boven bij voeding via het plafond	○	○	○	○	○ 359,40	
Kabeldoorvoeropening	voor het doorvoeren van kabels in de onderbouw. Gatdiameter 60 mm. Gatpositie moet worden gespecificeerd.	—	○	○	○	○ 65,60	
Bodemplaat	van roestvrij staal, bv. voor het plaatsen van een B.PROTHERM 420 KBUH/KBRUH	—	○	○	○	○ 370,60	
Modulekoppeling	modulekoppelset voor een vaste verbinding tussen twee buffetten, incl. profielafscherming voor het afdekken van de spleet tussen twee modules	○	○	○	○	○ 188,00	
Opstelling	roestvrij stalen wielen ø125 mm, 4 zwenkwielen waarvan 2 met rem		○	○	○	○	○ 233,90
	roestvrij stalen stelpoten		—	○	○	○	○ 148,60
Plint (uitsluitend te bestellen in combinatie met stelpoten)	klantzijde		—	○	○	○	○ 165,10
	bedieningszijde		—	○	○	○	○ 165,10
	korte zijde links		—	○	○	○	○ 108,20
	korte zijde rechts		—	○	○	○	○ 108,20

■ Trayrail op 885 mm hoogte voor Smart, Emotion, Design of op 735 mm hoogte voor Kids

● Bordenrail vlak met de afdekking op 900 mm hoogte voor Smart, Emotion, Design
of op 750 mm hoogte voor Kids

⊗ Gereduceerde hoogte voor catering aan kinderen

¹ Gewicht voor standaarduitrusting. Het werkelijke gewicht is afhankelijk van de gekozen opties.

² Resopal panelen, plateaus, borden- en trayrails in hetzelfde decor/kleur.
Voorzien van Resopal-laminaat "Colours" of "Woods".

³ De elektrische aansluiting is dan 230 V, 1N PE, 16 A, 50–60 Hz

⊗ standaard
(geen meerprijs)
○ ① optioneel
⤵ optioneel (minderprijs)
— niet mogelijk

* Prijs geldt uitsluitend in combinatie met een nieuw apparaat.

Neem bij aankoop achteraf contact op met B.PRO Service.

B.PRO BASIC LINE N-V – neutraal buffet variabel

- Met gladde, doorlopende roestvrij stalen afdekking
- Modulebreedte variabel, vrij te kiezen tussen 400 en 1900 mm
- Wielen ø75 mm, 4 dubbele zwenkwielen waarvan 2 met rem
- Corpus (zijwanden en afschermingen) gepoedercoat in verkeersgrijs B (RAL 7043)



BASIC LINE N-V,
uitvoeringsvariant Emotion

Model	Buitenmaten D x H (mm)	Variabele breedte	Bestelnr.	Prijs in € excl. BTW
BASIC LINE N-V Smart Corpuskleur verkeersgrijs B	690 x 900 mm	400-700 mm	381 885	2.045,50
BASIC LINE N-V Emotion Zie Smart, met aanvullend: frontpaneel aan de klantzijde gepoedercoat, trayrail van ronde buis aan de klantzijde	690 x 900 mm met neergeklapte/omhoog geklapte trayrail: D 775 mm / D 990 mm	400-700 mm		2.936,50
BASIC LINE N-V Design Zie Smart, met aanvullend: frontpaneel aan de klantzijde van Resopal-laminaat, Resopal-trayrail aan de klantzijde	690 x 900 mm met neergeklapte/omhoog geklapte trayrail: D 780 mm / D 986 mm	400-700 mm		3.473,30
Voor alle N-V		Meerprijs tot 1000 mm breedte		148,60
		Meerprijs tot 1300 mm breedte		320,40
		Meerprijs tot 1600 mm breedte		490,90
		Meerprijs tot max. 1900 mm breedte		674,60

Basis- en standaarduitrusting				Smart	Emotion	Design	Meerprijs in € excl. BTW*
Corpuskleur	Zijwanden en afschermingen gepoedercoat	verkeersgrijs B, RAL 7043		☉	☉	☉	
		B.PRO-kleuren (zie pagina 170)		-	○	○	430,70
Frontpaneel (aan de bedieningszijde geen paneel mogelijk bij verwarmde onderbouw)	Metaalplaat, dubbelzijdig elek- trolytisch verzinkt, gepoedercoat, B.PRO-kleuren (zie pagina 170)	klantzijde	tot 800 mm	-	☉	-	
			Meerprijs per 400 mm				79,80
	bedieningszijde, uitgevoerd als draai- deuren	tot 800 mm	-	○	-	536,90	
		Meerprijs per 400 mm				79,80	
	Frontpaneel Resopal ²	klantzijde	tot 800 mm	-	-	☉	
			Meerprijs per 400 mm				102,80
bedieningszijde, uitgevoerd als draaideuren	tot 800 mm	-	-	○	662,50		
	Meerprijs per 400 mm				102,80		
Trayrail (de standaard trayrail is gemonteerd aan de klant- zijde, maar kan naar wens ook aan de bedieningszijde worden aangebracht)	Ronde roestvrij stalen buis, neer- klapbaar	klantzijde	tot 800 mm	○	☉	☉	elk 467,90 geen meerprijs prijs op aanvraag
		bedieningszijde		○	○	○	
	Glad roestvrij staal, neerklapbaar	klantzijde (hoogte 785 mm)		○	①	☉	elk 559,80 prijs op aanvraag
		bedieningszijde (hoogte 785 mm)		○	○	-	
	Meerprijs per 400 mm						56,90
	Meerprijs per 400 mm						45,90

* Prijs geldt uitsluitend in combinatie met een nieuw apparaat.
Neem bij aankoop achteraf contact op met B.PRO Service.

Basis- en standaarduitrusting				Smart	Emotion	Design	Meerprijs in € excl. BTW*	
Trayrail (de standaard trayrail is gemonteerd aan de klantzijde, maar kan naar wens ook aan de bedieningszijde worden aangebracht)	Resopal ² , neerklapbaar	■ klantzijde	tot 800 mm	-	-	⊙	elk 959,90	
		bedieningszijde		-	-	⊙	geen meerprijs	
		☞ klantzijde (hoogte 785 mm)		-	-	⊙		
		bedieningszijde (hoogte 785 mm)		-	-	⊙		
Meerprijs per 400 mm							102,80	
Aanvullende uitrusting								
Bordenrail	Glad roestvrij staal, neerklapbaar	● klantzijde	tot 800 mm	⊙	⊙	-	elk 502,90	
		bedieningszijde		⊙	⊙	-	prijs op aanvraag	
	Meerprijs per 400 mm							33,90
	Resopal ² , neerklapbaar	● klantzijde	tot 800 mm	-	-	⊙	elk 731,30	
bedieningszijde			-	-	⊙	prijs op aanvraag		
Meerprijs per 400 mm							79,80	
Plateau korte zijde links/rechts	Ronde roestvrij stalen buis, neerklapbaar	■ op hoogte trayrail		⊙	⊙	⊙	elk 411,10	
		☞ op gereduceerde hoogte van de trayrails (hoogte 785 mm)		⊙	⊙	⊙		
	Glad roestvrij staal, neerklapbaar	● op hoogte bordenrail		⊙	⊙	-	elk 477,80	
		■ op hoogte trayrail		⊙	⊙	-		
	Resopal ² , neerklapbaar	● op hoogte bordenrail		-	-	⊙	elk 764,20	
		■ op hoogte trayrail		-	-	⊙		
Meerprijs per 400 mm								
Klapbeveiliging	voor het vastzetten in zowel omhoog als omlaag geklapte toestand voor alle tray- en bordenrails en plateaus			⊙	⊙	⊙	elk 12,50	
Afdekking schakelaarpaneel	voor het afdekken van de schakelaars en bedieningselementen		tot 800 mm	-	⊙	⊙	114,80	
			801-1500 mm				131,20	
			1501-1900 mm				147,60	
Extra contactdozen 230 V ³	2 contactdozen in de onderbouw rechts			⊙	⊙	⊙	216,50	
	1 contactdoos in de onderbouw rechts, 1 contactdoos op de zijwand rechts			⊙	⊙	⊙	310,50	
	1 contactdoos in de onderbouw rechts, 1 contactdoos op de zijwand links			⊙	⊙	⊙		
	1 contactdoos op de zijwand links, 1 contactdoos op de zijwand rechts			⊙	⊙	⊙		
Elektrische aansluiting	met 16 A CEE-stekker, 400 V			⊙	⊙	⊙	68,90	
Kabeldoorvoeropening	voor het doorvoeren van kabels in de onderbouw. Gatdiameter 60 mm. Gatpositie moet worden gespecificeerd.			-	⊙	⊙	65,60	
Bodemplaat	van roestvrij staal, bv. voor het plaatsen van een B.PROTHERM 420 KBUH/ KBRUH		tot 800 mm	-	⊙	⊙	285,30	
			801-1200 mm				365,10	
			1201-1600 mm				445,00	
			1601-1900 mm				524,80	
Modulekoppeling	modulekoppelset voor een vaste verbinding tussen twee buffetten, incl. profielafscherming voor het afdekken van de spleet tussen twee modules			⊙	⊙	⊙	188,00	
Opstelling	roestvrij stalen wielen ø125 mm, 4 zwenkwielen waarvan 2 met rem			⊙	⊙	⊙	233,90	
	roestvrij stalen stelpoten			-	⊙	⊙	148,60	
Plint (uitsluitend te bestellen in combinatie met stelpoten)	klantzijde	tot 800 mm	-	⊙	⊙	136,70		
		801-1500 mm				169,40		
		1501-2200 mm				202,30		
	bedieningszijde	tot 800 mm	-	⊙	⊙	136,70		
		801-1500 mm				169,40		
		1501-2200 mm				202,30		
	korte zijde links			-	⊙	⊙	108,20	
korte zijde rechts			-	⊙	⊙	108,20		

■ Trayrail op 885 mm hoogte voor Smart, Emotion, Design of op 735 mm hoogte voor Kids

● Bordenrail vlak met de afdekking op 900 mm hoogte voor Smart, Emotion, Design of op 750 mm hoogte voor Kids

☞ Gereduceerde hoogte voor catering aan kinderen

² Resopal panelen, plateaus, borden- en trayrails in hetzelfde decor/kleur. Voorzien van Resopal-laminaat "Colours" of "Woods".

³ De elektrische aansluiting is dan 230 V, 1N PE, 16 A, 50-60 Hz

⊙ standaard (geen meerprijs)
 ⊙ ⊙ optioneel
 ⊙ ⊙ optioneel (minderprijs)
 - niet mogelijk

B.PRO BASIC LINE S-3 – soepstation overeenkomstig 3 x GN 1/1

- Roestvrij stalen afdekking met ingebouwde, verwarmde 10 l Spring soeppot (ingebouwd links of rechts aan de bedieningszijde)
- Optioneel met ingebouwde, verwarmde bordenstapelaar TSE-H1 18-33 ET: 684 met 8 lage bordgeleidingsstaven voor soepkommen
- Twee contactdozen, 230 V met randaarde, voor het aansluiten van de soeppot en de bordenstapelaar
- Wielen ø75 mm, 4 dubbele zwenkwielen waarvan 2 met rem
- Corpus (zijwanden en afschermingen) gepoedercoat in verkeersgrijs B (RAL 7043)



BASIC LINE S-3, uitvoeringsvariant Emotion, soeppot rechts aan de bedieningszijde ingebouwd

Model	Buitenmaten B x D x H (mm)	Vermogen/ elektr. aansl.	Gewicht ¹ (kg)	Bestelnr.	Prijs in € excl. BTW
BASIC LINE S-3 Smart Corpuskleur verkeersgrijs B	1255 x 690 x 1050 mm	230 V, 1N PE, 16 A, 50-60 Hz	75 kg	381 891	3.370,60
BASIC LINE S-3 Emotion Zie Smart, met aanvullend: frontpaneel aan de klantzijde gepoedercoat, trayrail van ronde buis aan de klantzijde	1255 x 690 x 1050 mm met neergeklapte/omhoog geklapte trayrail: D 775 mm / D 990 mm	230 V, 1N PE, 16 A, 50-60 Hz	85 kg		4.281,40
BASIC LINE S-3 Design Zie Smart, met aanvullend: frontpaneel aan de klantzijde van Resopal-laminaat, Resopal-trayrail aan de klantzijde	1255 x 690 x 1050 mm met neergeklapte/omhoog geklapte trayrail: D 780 mm / D 986 mm	230 V, 1N PE, 16 A, 50-60 Hz	95 kg		4.861,70
Reserve-soeppot 10 l soeppot (zonder verwarmingselement)				574 718	302,80

Basis- en standaarduitrusting			Smart	Emotion	Design	Meerprijs in € excl. BTW*
Corpuskleur	Zijwanden en afschermingen gepoedercoat	verkeersgrijs B, RAL 7043	⊗	⊗	⊗	
		B.PRO-kleuren (zie pagina 170)	-	○	○	430,70
Frontpaneel	Metaalplaat, dubbelzijdig elektrolytisch verzinkt, gepoedercoat, B.PRO-kleuren (zie pagina 170)	klantzijde	-	⊗	-	531,40
		bedieningszijde	-	○	-	
	Frontpaneel Resopal ²	klantzijde	-	-	⊗	
		bedieningszijde	-	-	○	639,60
Soeppot	10 l soeppot (met verwarmingselement)	Ingebouwd rechts of links aan de bedieningszijde (a.u.b. bij bestelling vermelden)	⊗	⊗	⊗	
bordenstapelaar (met ingebouwde bordenstapelaar moet een frontpaneel aan de klant- en bedieningszijde worden geselecteerd.)	TSE-H1, bordenstapelaar voor soepstation (ingebouwd aan de tegenoverliggende zijde van de soeppot)		○	○	○	1.302,10
	② Smart: frontpaneel aan de klant- en bedieningszijde voor bordenstapelaar, metaalplaat, dubbelzijdig elektrolytisch verzinkt, gepoedercoat, verkeersgrijs B, RAL 7043		②	③	④	977,40
	③ Emotion: extra frontpaneel aan de bedieningszijde, metaalplaat, dubbelzijdig elektrolytisch verzinkt, gepoedercoat, B.PRO-kleuren (zie pagina 170)				④	531,40
	④ Design: extra frontpaneel aan de bedieningszijde, frontpaneel Resopal ²					639,60

Basis- en standaarduitrusting			Smart	Emotion	Design	Meerprijs in € excl. BTW*
(de standaard trayrail is gemonteerd aan de klantzijde, maar kan naar wens ook aan de bedieningszijde worden aangebracht)	Ronde roestvrij stalen buis, neerklapbaar	■ klantzijde	○	⊙	⤵	○ elk 464,70
		bedieningszijde	○	○	○	① geen meerprijs
		⊗ klantzijde (hoogte 785 mm)	○	①	⤵	⤵ elk 529,00
		bedieningszijde (hoogte 785 mm)	○	○	○	
	Glad roestvrij staal, neerklapbaar	■ klantzijde	○	①	-	○ elk 553,20
		bedieningszijde	○	○	-	① elk 88,50
		⊗ klantzijde (hoogte 785 mm)	○	①	-	
		bedieningszijde (hoogte 785 mm)	○	○	-	
	Resopal ² , neerklapbaar	■ klantzijde	-	-	⊙	○ elk 993,70
		bedieningszijde	-	-	○	① geen meerprijs
		⊗ klantzijde (hoogte 785 mm)	-	-	①	
		bedieningszijde (hoogte 785 mm)	-	-	○	
Aanvullende uitrusting						
Bordenrail	Glad roestvrij staal, neerklapbaar	● klantzijde	○	①	-	○ elk 494,20
		bedieningszijde	○	○	-	① elk 29,50
	Resopal ² , neerklapbaar	● klantzijde	-	-	⤵	○ elk 754,40
		bedieningszijde	-	-	○	⤵ elk 239,30
Plateau korte zijde links/rechts	Ronde roestvrij stalen buis, neerklapbaar	■ op hoogte trayrail	○	○	○	elk 411,10
		⊗ op gereduceerde hoogte van de trayrails (hoogte 785 mm)	○	○	○	
	Glad roestvrij staal, neerklapbaar	● op hoogte bordenrail	○	○	-	elk 477,80
		■ op hoogte trayrail	○	○	-	
		⊗ op gereduceerde hoogte van de trayrails (hoogte 785 mm)	○	○	-	
	Resopal ² , neerklapbaar	● op hoogte bordenrail	-	-	○	elk 764,20
		■ op hoogte trayrail	-	-	○	
		⊗ op gereduceerde hoogte van de trayrails (hoogte 785 mm)	-	-	○	
Klapbeveiliging	voor het vastzetten in zowel omhoog als omlaag geklapte toestand voor alle tray- en bordenrails en plateaus	○	○	○	elk 12,50	
Afdekking schakelaarpaneel	voor het afdekken van de schakelaars en bedieningselementen	-	○	○	108,20	
Elektrische aansluiting	met 16 A CEE-stekker, 400 V	○	○	○	68,90	
Bodemplaat	van roestvrij staal	-	○	○	289,70	
Modulekoppeling	modulekoppelsel voor een vaste verbinding tussen twee buffetten, incl. profielafscherming voor het afdekken van de spleet tussen twee modules	○	○	○	188,00	
Opstelling	roestvrij stalen wielen ø125 mm, 4 zwenkwielen waarvan 2 met rem	○	○	○	233,90	
	roestvrij stalen stelpoten	-	○	○	148,60	
Plint (uitsluitend te bestellen in combinatie met stelpoten)	klantzijde	-	○	○	148,60	
	bedieningszijde	-	○	○	148,60	
	korte zijde links	-	○	○	108,20	
	korte zijde rechts	-	○	○	108,20	

■ Trayrail op 885 mm hoogte voor Smart, Emotion, Design of op 735 mm hoogte voor Kids

● Bordenrail vlak met de afdekking op 900 mm hoogte voor Smart, Emotion, Design of op 750 mm hoogte voor Kids

⊗ Gereduceerde hoogte voor catering aan kinderen

¹ Gewicht voor standaarduitrusting. Het werkelijke gewicht is afhankelijk van de gekozen opties.

² Resopal panelen, plateaus, borden- en trayrails in hetzelfde decor/kleur. Voorzien van Resopal-laminaat "Colours" of "Woods".

⊙ standaard (geen meerprijs)
 ○ ① optioneel
 ⤵ optioneel (minderprijs)
 - niet mogelijk
 ② ③ ④ vereist voor optionele bordenstapelaar

B.PRO BASIC LINE S-4 – soepstation overeenkomstig 4 x GN 1/1

- Roestvrij stalen afdekking met ingebouwde, verwarmde 10 l Spring soeppot (ingebouwd links of rechts aan de bedieningszijde)
- Optioneel met ingebouwde, verwarmde bordenstapelaar TSE-H1 18-33 ET: 684 met 8 lage bordgeleidingsstaven voor soepkommen
- Twee contactdozen, 230 V met randaarde, voor het aansluiten van de soeppot en de bordenstapelaar
- Wielen ø75 mm, 4 dubbele zwenkwielen waarvan 2 met rem
- Corpus (zijwanden en afschermingen) gepoedercoat in verkeersgrijs B (RAL 7043)



BASIC LINE S-4, uitvoeringsvariant Design

Model	Buitenmaten B x D x H (mm)	Vermogen/ elektr. aansl.	Gewicht ¹ (kg)	Bestelnr.	Prijs in € excl. BTW
BASIC LINE S-4 Smart Corpuskleur verkeersgrijs B	1595 x 690 x 1050 mm	230 V, 1N PE, 16 A, 50-60 Hz	85 kg	381 892	3.666,70
BASIC LINE S-4 Emotion Zie Smart, met aanvullend: frontpaneel aan de klantzijde gepoedercoat, trayrail van ronde buis aan de klantzijde	1595 x 690 x 1050 mm met neergeklapte/omhoog geklapte trayrail: D 775 mm / D 990 mm	230 V, 1N PE, 16 A, 50-60 Hz	100 kg		4.685,60
BASIC LINE S-4 Design Zie Smart, met aanvullend: frontpaneel aan de klantzijde van Resopal-laminaat, Resopal-trayrail aan de klantzijde	1595 x 690 x 1050 mm met neergeklapte/omhoog geklapte trayrail: D 780 mm / D 986 mm	230 V, 1N PE, 16 A, 50-60 Hz	115 kg		5.328,50
Reserve-soeppot 10 l soeppot (zonder verwarmingselement)				574 718	302,80

Basis- en standaarduitrusting			Smart	Emotion	Design	Meerprijs in € excl. BTW*
Corpuskleur	Zijwanden en afschermingen gepoedercoat	verkeersgrijs B, RAL 7043	⊗	⊗	⊗	
		B.PRO-kleuren (zie pagina 170)	-	○	○	430,70
Frontpaneel	Metaalplaat, dubbelzijdig elektrolytisch verzinkt, gepoedercoat, B.PRO-kleuren (zie pagina 170)	klantzijde	-	⊗	-	593,70
		bedieningszijde	-	○	-	
	Frontpaneel Resopal ²	klantzijde	-	-	⊗	
		bedieningszijde	-	-	○	703,00
Soeppot	10 l soeppot (met verwarmingselement)	Ingebouwd rechts of links aan de bedieningszijde (a.u.b. bij bestelling vermelden)	⊗	⊗	⊗	
bordenstapelaar (met ingebouwde bordenstapelaar moet een frontpaneel aan de klant- en bedieningszijde worden geselecteerd.)	TSE-H1, bordenstapelaar voor soepstation (ingebouwd aan de tegenoverliggende zijde van de soeppot)		○	○	○	1.302,10
	② Smart: frontpaneel aan de klant- en bedieningszijde voor bordenstapelaar, metaalplaat, dubbelzijdig elektrolytisch verzinkt, gepoedercoat, verkeersgrijs B, RAL 7043		②	③	④	1.107,60
	③ Emotion: extra frontpaneel aan de bedieningszijde, metaalplaat, dubbelzijdig elektrolytisch verzinkt, gepoedercoat, B.PRO-kleuren (zie pagina 170)				③	593,70
	④ Design: extra frontpaneel aan de bedieningszijde, frontpaneel Resopal ²				④	703,00

Basis- en standaarduitrusting			Smart	Emotion	Design	Meerprijs in € excl. BTW*
(de standaard trayrail is gemonteerd aan de klantzijde, maar kan naar wens ook aan de bedieningszijde worden aangebracht)	Ronde roestvrij stalen buis, neerklapbaar	■ klantzijde	○	⊗	⤵	○ elk 505,00
		bedieningszijde	○	○	○	① geen meerprijs
		⚙️ klantzijde (hoogte 785 mm)	○	①	⤵	⤵ elk 591,50
		bedieningszijde (hoogte 785 mm)	○	○	○	
	Glad roestvrij staal, neerklapbaar	■ klantzijde	○	①	-	○ elk 581,70
		bedieningszijde	○	○	-	① elk 76,70
		⚙️ klantzijde (hoogte 785 mm)	○	①	-	
		bedieningszijde (hoogte 785 mm)	○	○	-	
	Resopal ² , neerklapbaar	■ klantzijde	-	-	⊗	○ elk 1.096,50
		bedieningszijde	-	-	○	① geen meerprijs
		⚙️ klantzijde (hoogte 785 mm)	-	-	①	
		bedieningszijde (hoogte 785 mm)	-	-	○	
Aanvullende uitrusting						
Bordenrail	Glad roestvrij staal, neerklapbaar	● klantzijde	○	①	-	○ elk 524,80
		bedieningszijde	○	○	-	① elk 19,80
Plateau korte zijde links/rechts	Ronde roestvrij stalen buis, neerklapbaar	■ op hoogte trayrail	○	○	○	elk 411,10
		⚙️ op gereduceerde hoogte van de trayrails (hoogte 785 mm)	○	○	○	
	Glad roestvrij staal, neerklapbaar	● op hoogte bordenrail	○	○	-	elk 477,80
		■ op hoogte trayrail	○	○	-	
		⚙️ op gereduceerde hoogte van de trayrails (hoogte 785 mm)	○	○	-	
	Resopal ² , neerklapbaar	● op hoogte bordenrail	-	-	○	elk 764,20
■ op hoogte trayrail		-	-	○		
⚙️ op gereduceerde hoogte van de trayrails (hoogte 785 mm)		-	-	○		
Klapbeveiliging	voor het vastzetten in zowel omhoog als omlaag geklapte toestand voor alle tray- en bordenrails en plateaus	○	○	○	elk 12,50	
Afdekking schakelaarpaneel	voor het afdekken van de schakelaars en bedieningselementen	-	○	○	125,70	
Elektrische aansluiting	met 16 A CEE-stekker, 400 V	○	○	○	68,90	
Bodemplaat	van roestvrij staal	-	○	○	370,60	
Modulekoppeling	modulekoppelset voor een vaste verbinding tussen twee buffetten, incl. profielafscherming voor het afdekken van de spleet tussen twee modules	○	○	○	188,00	
Opstelling	roestvrij stalen wielen ø125 mm, 4 zwenkwielen waarvan 2 met rem	○	○	○	233,90	
	roestvrij stalen stelpoten	-	○	○	148,60	
Plint <small>(uitsluitend te bestellen in combinatie met stelpoten)</small>	klantzijde	-	○	○	165,10	
	bedieningszijde	-	○	○	165,10	
	korte zijde links	-	○	○	108,20	
	korte zijde rechts	-	○	○	108,20	

■ Trayrail op 885 mm hoogte voor Smart, Emotion, Design of op 735 mm hoogte voor Kids

● Bordenrail vlak met de afdekking op 900 mm hoogte voor Smart, Emotion, Design of op 750 mm hoogte voor Kids

⚙️ Gereduceerde hoogte voor catering aan kinderen

¹ Gewicht voor standaarduitrusting. Het werkelijke gewicht is afhankelijk van de gekozen opties.

² Resopal panelen, plateaus, borden- en trayrails in hetzelfde decor/kleur. Voorzien van Resopal-laminaat "Colours" of "Woods".

⊗ standaard (geen meerprijs)
 ○ ① optioneel
 ⤵ optioneel (minderprijs)
 - niet mogelijk
 ② ③ ④ vereist voor optionele bordenstapelaar

B.PRO BASIC LINE K-4 – kassamodule

- Kassatafel kan rechts of links aan de bedieningszijde worden geselecteerd
- Met roestvrij stalen afdekking
- Roestvrij stalen tafelblad met kabeldoorvoeropening
- Met schuiflade onder het roestvrij stalen tafelblad
- 2 contactdozen, 230 V met randaarde
- In de voertruimte ingebouwde voetensteun
- Wielen ø75 mm, 4 dubbele zwenkwielen waarvan 2 met rem
- Corpus (zijwanden en afschermingen) gepoedercoat in verkeersgrijs B (RAL 7043)



BASIC LINE K-4,
uitvoeringsvariant Design,
met kassatafel links aan de bedieningszijde

Model	Buitenmaten B x D x H (mm)	Vermogen/ elektr. aansl.	Gewicht ¹ (kg)	Bestelnr.	Prijs in € excl. BTW
BASIC LINE K-4 Smart Corpuskleur verkeersgrijs B, frontpaneel aan de klantzijde gepoedercoat	1595 x 690 x 900 mm	230 V, 1N PE, 16 A, 50–60 Hz	95 kg	381 890	3.655,80
BASIC LINE K-4 Emotion Zie Smart, met aanvullend: trayrail van ronde buis aan de klantzijde	1595 x 690 x 900 mm met neergeklapte/omhoog geklapte trayrail: D 775 mm / D 990 mm	230 V, 1N PE, 16 A, 50–60 Hz	100 kg		4.160,80
BASIC LINE K-4 Design Zie Smart, met aanvullend: frontpaneel aan de klantzijde van Resopal-laminaat, Resopal-trayrail aan de klantzijde	1595 x 690 x 900 mm met neergeklapte/omhoog geklapte trayrail: D 780 mm / D 986 mm	230 V, 1N PE, 16 A, 50–60 Hz	115 kg		4.803,70

Basis- en standaarduitrusting			Smart	Emotion	Design	Meerprijs in € excl. BTW*
Corpuskleur	Zijwanden en afschermingen gepoedercoat	verkeersgrijs B, RAL 7043	☉	☉	☉	
		B.PRO-kleuren (zie pagina 170)	–	○	○	430,70
Frontpaneel klantzijde	Metaalplaat, dubbelzijdig elektrolytisch verzinkt, gepoedercoat, B.PRO-kleuren (zie pagina 170)	verkeersgrijs B, RAL 7043	☉	☉	–	
		B.PRO-kleuren (zie pagina 170)	–	○	–	geen meerprijs
	Frontpaneel Resopal ²		–	–	☉	
Kassatafel		Ingebouwd rechts of links aan de bedieningszijde (a.u.b. bij bestelling vermelden)	☉	☉	☉	

Basis- en standaarduitrusting			Smart	Emotion	Design	Meerprijs in € excl. BTW*
Trayrail	Ronde roestvrij stalen buis, neerklapbaar	■ klantzijde	○	⊗	⊕	○ elk 505,00 ① geen meerprijs ⊕ elk 591,50
		⊕ klantzijde (hoogte 785 mm)	○	①	⊕	
	Glad roestvrij staal, neerklapbaar	■ klantzijde	○	①	-	○ elk 581,70 ① elk 76,70
		⊕ klantzijde (hoogte 785 mm)	○	①	-	
	Resopal ² , neerklapbaar	■ klantzijde	-	-	⊗	① geen meerprijs
		⊕ klantzijde (hoogte 785 mm)	-	-	①	
Aanvullende uitrusting						
Bordenrail	Glad roestvrij staal, neerklapbaar	● klantzijde	○	①	-	○ elk 524,80 ① elk 19,80
	Resopal ² , neerklapbaar	● klantzijde	-	-	⊕	⊕ elk 239,40
Plateau korte zijde links/rechts	Ronde roestvrij stalen buis, neerklapbaar	■ op hoogte trayrail	○	○	○	elk 411,10
		⊕ op gereduceerde hoogte van de trayrails (hoogte 785 mm)	○	○	○	
	Glad roestvrij staal, neerklapbaar	● op hoogte bordenrail	○	○	-	elk 477,80
		■ op hoogte trayrail	○	○	-	
		⊕ op gereduceerde hoogte van de trayrails (hoogte 785 mm)	○	○	-	
	Resopal ² , neerklapbaar	● op hoogte bordenrail	-	-	○	elk 764,20
■ op hoogte trayrail		-	-	○		
⊕ op gereduceerde hoogte van de trayrails (hoogte 785 mm)		-	-	○		
Klapbeveiliging	voor het vastzetten in zowel omhoog als omlaag geklapte toestand voor alle tray- en bordenrails en plateaus		○	○	○	elk 12,50
Elektrische aansluiting	met 16 A CEE-stekker, 400 V		○	○	○	68,90
Modulekoppeling	modulekoppelset voor een vaste verbinding tussen twee buffetten, incl. profielafscherming voor het afdekken van de spleet tussen twee modules		○	○	○	188,00
Opstelling	roestvrij stalen wielen ø125 mm, 4 zwenkwielen waarvan 2 met rem		○	○	○	233,90
	roestvrij stalen stelpoten		-	○	○	148,60
Plint (uitsluitend te bestellen in combinatie met stelpoten)	klantzijde		-	○	○	165,10
	bedieningszijde		-	○	○	165,10
	korte zijde links		-	○	○	108,20
	korte zijde rechts		-	○	○	108,20

■ Trayrail op 885 mm hoogte voor Smart, Emotion, Design of op 735 mm hoogte voor Kids

● Bordenrail vlak met de afdekking op 900 mm hoogte voor Smart, Emotion, Design of op 750 mm hoogte voor Kids

⊕ Gereduceerde hoogte voor catering aan kinderen

¹ Gewicht voor standaarduitrusting. Het werkelijke gewicht is afhankelijk van de gekozen opties.

² Resopal panelen, plateaus, borden- en trayrails in hetzelfde decor/kleur. Voorzien van Resopal-laminaat "Colours" of "Woods".

⊗ standaard
(geen meerprijs)
○ ① optioneel
⊕ optioneel (minderprijs)
- niet mogelijk

B.PRO BASIC LINE E-V – inrijwand variabel

- Met roestvrij stalen afdekking
- Voor het inrijden van stapelaars, het B.PRO COOK frontcookingstation of andere producten voor gerechtnuutgifte
- Opstelling uitsluitend mogelijk tussen twee modules (wordt aan de modules gehangen)
- Modulebreedte variabel, vrij te kiezen tussen 550 en 2000 mm (inrijnis)
- Corpus gepoedercoat in verkeersgrijs B (RAL 7043)



BASIC LINE E-V,
uitvoeringsvariant Emotion

Model	Hoogte (mm)	Variabele breedte	Bestelnr.	Prijs in € excl. BTW
BASIC LINE E-V Smart Corpuskleur verkeersgrijs B, frontpaneel aan de klantzijde gepoedercoat	900 mm	550-800 mm	381 886	1.016,80
BASIC LINE E-V Emotion Zie Smart, met aanvullend: trayrail van ronde buis aan de klantzijde	900 mm	550-800 mm		1.484,70
BASIC LINE E-V Design Zie Smart, met aanvullend: frontpaneel aan de klantzijde van Resopal-laminaat, Resopal-trayrail aan de klantzijde	900 mm	550-800 mm		2.021,50
Voor alle E-V		Meerprijs tot 1500 mm breedte		182,50
		Meerprijs tot max. 2000 mm breedte		365,10

Basis- en standaarduitrusting				Smart	Emotion	Design	Meerprijs in € excl. BTW*
Corpuskleur	Zijwanden en afschermingen gepoedercoat	verkeersgrijs B, RAL 7043		⊙	⊙	⊙	
		B.PRO-kleuren (zie pagina 170)		-	○	○	430,70
Frontpanelen, klantzijde	Metaalplaat, dubbelzijdig elektrolytisch verzinkt, gepoedercoat, B.PRO-kleuren (zie pagina 170)	verkeersgrijs B, RAL 7043	tot 800 mm	⊙	⊙	-	
		B.PRO-kleuren (zie pagina 170)		-	○	-	geen meerprijs
			Meerprijs per 400 mm				
Frontpaneel Resopal ²	klantzijde		tot 800 mm	-	-	⊙	
				Meerprijs per 400 mm			

Basis- en standaarduitrusting				Smart	Emotion	Design	Meerprijs in € excl. BTW*
Trayrail	Ronde roestvrij stalen buis, neerklapbaar	■ klantzijde	tot 800 mm	○	⊙	⤵	○ elk 467,90 ① geen meerprijs prijs op aanvraag
		☺ klantzijde (hoogte 785 mm)		○	①	⤵	
	Meerprijs per 400 mm						56,90
Glad roestvrij staal, neerklapbaar	■ klantzijde	tot 800 mm	○	①	-	○ elk 559,80 ① prijs op aanvraag	
		☺ klantzijde (hoogte 785 mm)		○	①	-	
	Meerprijs per 400 mm						45,90
Resopal ² , neerklapbaar	■ klantzijde	tot 800 mm	-	-	⊙	① geen meerprijs	
		☺ klantzijde (hoogte 785 mm)		-	-	①	
	Meerprijs per 400 mm						102,80
Aanvullende uitrusting							
Bordenrail	Glad roestvrij staal, neerklapbaar	● klantzijde	tot 800 mm	○	①	-	○ elk 502,90 ① prijs op aanvraag
		Meerprijs per 400 mm					
	Resopal ² , neerklapbaar	● klantzijde	tot 800 mm	-	-	⤵	⤵ prijs op aanvraag
Meerprijs per 400 mm						79,80	
Klapbeveiliging	voor het vastzetten in zowel omhoog als omlaag geklapte toestand voor alle tray- en bordenrails en plateaus			○	○	○	elk 12,50
Plint	klantzijde	tot 800 mm	-	○	○		136,70
		801-1500 mm					169,40
		1501-2200 mm					202,30

■ Trayrail op 885 mm hoogte voor Smart, Emotion, Design of op 735 mm hoogte voor Kids

● Bordenrail vlak met de afdekking op 900 mm hoogte voor Smart, Emotion, Design of op 750 mm hoogte voor Kids

☺ Gereduceerde hoogte voor catering aan kinderen

² Resopal panelen, plateaus, borden- en trayrails in hetzelfde decor/kleur. Voorzien van Resopal-laminaat "Colours" of "Woods".

⊙ standaard (geen meerprijs)
○ ① optioneel
⤵ optioneel (minderprijs)
- niet mogelijk

B.PRO BASIC LINE A-V – voorrijwand variabel

- Met roestvrij stalen afdekking
- Voor het inrijden van stapelaars, B.PRO COOK of andere producten voor gerechtnuitgifte
- Modulebreedte variabel, vrij te kiezen tussen 800 en 2300 mm (nismaat 550–2050 mm)
- Wielen ø75 mm, 4 dubbele zwenkwielen waarvan 2 met rem
- Corpus (zijwanden en afschermingen) gepoedercoat in verkeersgrijs B (RAL 7043)



BASIC LINE A-V,
uitvoeringsvariant Emotion

Model	Buitenmaten D x H (mm)	Variabele breedte	Vermogen/ elektr. aansl.	Bestelnr.	Prijs in € excl. BTW
BASIC LINE A-V Smart Corpuskleur verkeersgrijs B, frontpaneel aan de klantzijde gepoedercoat	690 x 900 mm	800 mm		381 887	2.742,90
BASIC LINE A-V Emotion Zie Smart, met aanvullend: trayrail van ronde buis aan de klantzijde	690 x 900 mm met neergeklapte/omhoog geklapte trayrail: D 775 mm / D 990 mm	800 mm			3.210,80
BASIC LINE A-V Design Zie Smart, met aanvullend: frontpaneel aan de klantzijde van Resopal-laminaat, Resopal-trayrail aan de klantzijde	690 x 900 mm met neergeklapte/omhoog geklapte trayrail: D 780 mm / D 986 mm	800 mm			3.747,60
Voor alle A-V	Meerprijs tot 1300 mm breedte				217,50
	Meerprijs tot 1800 mm breedte				435,20
	Meerprijs tot max. 2300 mm breedte				652,70

Basis- en standaarduitrusting			Smart	Emotion	Design	Meerprijs in € excl. BTW*
Corpuskleur	Zijwanden en afschermingen gepoedercoat	verkeersgrijs B, RAL 7043	⊙	⊙	⊙	
		B.PRO-kleuren (zie pagina 170)	–	○	○	430,70
Frontpanelen, klantzijde	Metaalplaat, dubbelzijdig elek- trolytisch verzinkt, gepoedercoat, B.PRO-kleuren (zie pagina 170)	verkeersgrijs B, RAL 7043	tot 800 mm	⊙	⊙	–
		B.PRO-kleuren (zie pagina 170)		–	○	–
	Meerprijs per 400 mm				79,80	
	Frontpaneel Resopal ²	klantzijde	tot 800 mm	–	–	⊙
Meerprijs per 400 mm				102,80		

Basis- en standaarduitrusting				Smart	Emotion	Design	Meerprijs in € excl. BTW*	
Trayrail	Ronde roestvrij stalen buis, neerklapbaar	■ klantzijde	tot 800 mm	○	⊙	⤵	elk 467,90 geen meerprijs prijs op aanvraag	
		👤 klantzijde (hoogte 785 mm)		○	①	⤵		
		Meerprijs per 400 mm			56,90			
	Glad roestvrij staal, neerklapbaar	■ klantzijde	tot 800 mm	○	①	—	elk 559,80 prijs op aanvraag	
		👤 klantzijde (hoogte 785 mm)		○	①	—		
		Meerprijs per 400 mm			45,90			
	Resopal ² , neerklapbaar	■ klantzijde	tot 800 mm	—	—	⊙	geen meerprijs	
		👤 klantzijde (hoogte 785 mm)		—	—	①		
		Meerprijs per 400 mm			102,80			
Aanvullende uitrusting								
Bordenrail	Glad roestvrij staal, neerklapbaar	● klantzijde	tot 800 mm	○	①	—	elk 502,90 prijs op aanvraag	
		Meerprijs per 400 mm			33,90			
	Resopal ² , neerklapbaar	● klantzijde	tot 800 mm	—	—	⤵	⤵	prijs op aanvraag
Meerprijs per 400 mm			79,80					
Plateau korte zijde links/rechts	Ronde roestvrij stalen buis, neerklapbaar	■ op hoogte trayrail		○	○	○	elk 411,10	
		👤 op gereduceerde hoogte van de trayrails (hoogte 785 mm)		○	○	○		
		Meerprijs per 400 mm						
	Glad roestvrij staal, neerklapbaar	● op hoogte bordenrail		○	○	—	elk 477,80	
		■ op hoogte trayrail		○	○	—		
		👤 op gereduceerde hoogte van de trayrails (hoogte 785 mm)		○	○	—		
	Resopal ² , neerklapbaar	● op hoogte bordenrail		—	—	○	elk 764,20	
		■ op hoogte trayrail		—	—	○		
		👤 op gereduceerde hoogte van de trayrails (hoogte 785 mm)		—	—	○		
Klapbeveiliging	voor het vastzetten in zowel omhoog als omlaag geklapte toestand voor alle tray- en bordenrails en plateaus			○	○	○	elk 12,50	
Extra contactdozen 230 V	2 contactdozen, verdiept gemonteerd aan de binnenzijde van de rechter en linker zijwand. De elektrische aansluiting is dan 230 V, 1N PE, 16 A, 50-60 Hz			○	○	○	216,50	
Elektrische aansluiting	met 16 A CEE-stekker, 400 V			○	○	○	68,90	
Modulekoppeling	modulekoppelset voor een vaste verbinding tussen twee buffetten, incl. profielafscherming voor het afdekken van de spleet tussen twee modules			○	○	○	188,00	
Opstelling	roestvrij stalen wielen ø125 mm, 4 zwenkwielen waarvan 2 met rem			○	○	○	233,90	
	roestvrij stalen stelpoten			—	○	○	148,60	
Plint (uitsluitend te bestellen in combinatie met stelpoten)	klantzijde		tot 800 mm	—	○	○	136,70	
			801-1500 mm				169,40	
			1501-2200 mm				202,30	
	bedieningszijde		tot 800 mm		—	○	○	205,50
			801-1500 mm					238,40
			1501-2200 mm					271,10
	korte zijde links				—	○	○	108,20
korte zijde rechts				—	○	○	108,20	

■ Trayrail op 885 mm hoogte voor Smart, Emotion, Design of op 735 mm hoogte voor Kids

● Bordenrail vlak met de afdekking op 900 mm hoogte voor Smart, Emotion, Design of op 750 mm hoogte voor Kids

👤 Gereduceerde hoogte voor catering aan kinderen

² Resopal panelen, plateaus, borden- en trayrails in hetzelfde decor/kleur. Voorzien van Resopal-laminaat "Colours" of "Woods".

⊙ standaard (geen meerprijs)
○ ① optioneel
⤵ optioneel (minderprijs)
— niet mogelijk

B.PRO BASIC LINE IE-V – binnenhoek variabel

- Met roestvrij stalen afdekking
- Hoek variabel, vrij te kiezen tussen 45° en 90°
- Wielen ø75 mm, 4 dubbele zwenkwielen waarvan 2 met rem
- Corpus (zijwanden en afschermingen) gepoedercoat in verkeersgrijs B (RAL 7043)
- Modulekoppelset voor een vaste verbinding tussen twee buffetten



BASIC LINE IE-V,
uitvoeringsvariant Design

Model	Buitenmaten D x H (mm)	Hoek	Bestelnr.	Prijs in € excl. BTW
BASIC LINE IE-V Smart Corpuskleur verkeersgrijs B, frontpaneel aan de klantzijde gepoedercoat	690 x 900 mm	45°	381 888	1.827,90
BASIC LINE IE-V Emotion Zie Smart, met aanvullend: trayrail van ronde buis aan de klantzijde	690 x 900 mm met neergeklapte/omhoog geklapte trayrail: D 775 mm / D 990 mm	45°		2.330,80
BASIC LINE IE-V Design Zie Smart, met aanvullend: frontpaneel aan de klantzijde van Resopal-laminaat, Resopal-trayrail aan de klantzijde	690 x 900 mm met neergeklapte/omhoog geklapte trayrail: D 780 mm / D 986 mm	45°		2.971,40
Voor alle IE-V			Meerprijs 46° tot 60°	62,40
			Meerprijs tot 75°	124,60
			Meerprijs tot 90°	187,00

Basis- en standaarduitrusting				Smart	Emotion	Design	Meerprijs in € excl. BTW*
Corpuskleur	Zijwanden en afschermingen gepoedercoat	verkeersgrijs B, RAL 7043		☉	☉	☉	
		B.PRO-kleuren (zie pagina 170)		–	○	○	430,70
Frontpanelen, klantzijde	Metaalplaat, dubbelzijdig elek- trolytisch verzinkt, gepoedercoat, B.PRO-kleuren (zie pagina 170)	verkeersgrijs B, RAL 7043	45°	☉	☉	–	
		B.PRO-kleuren (zie pagina 170)		–	○	–	geen meerprijs
		Meerprijs per extra 15°					
Frontpaneel Resopal ²	klantzijde		45°	–	–	☉	
		Meerprijs per extra 15°					

Basis- en standaarduitrusting				Smart	Emotion	Design	Meerprijs in € excl. BTW*
Trayrail	Ronde roestvrij stalen buis, neerklapbaar	■ klantzijde	45°	○	⊙	⊕	elk 502,90
		☺ klantzijde (hoogte 785 mm)		○	①	⊕	geen meerprijs prijs op aanvraag
	Meerprijs per extra 15°			22,90			
	Glad roestvrij staal, neerklapbaar	■ klantzijde	45°	○	①	—	elke 513,90
		☺ klantzijde (hoogte 785 mm)		○	①	—	prijs op aanvraag
	Meerprijs per extra 15°			22,90			
Resopal ² , neerklapbaar	■ klantzijde	45°	—	—	⊙	①	geen meerprijs
	☺ klantzijde (hoogte 785 mm)		—	—	①		
	Meerprijs per extra 15°			45,90			
Aanvullende uitrusting							
Bordenrail	Glad roestvrij staal, neerklapbaar	● klantzijde	45°	○	①	—	elk 480,00
		Meerprijs per extra 15°			22,90		
	Resopal ² , neerklapbaar	● klantzijde	45°	—	—	⊕	⊕
Meerprijs per extra 15°			33,90				
Klapbeveiliging	voor het vastzetten in zowel omhoog als omlaag geklapte toestand voor alle tray- en bordenrails en plateaus			○	○	○	elk 12,50
Modulekoppeling	modulekoppelset voor een vaste verbinding tussen twee buffetten, incl. profielafscherming voor het afdekken van de spleet tussen twee modules			⊙	⊙	⊙	geen meerprijs
Opstelling	roestvrij stalen wielen ø125 mm, 4 zwenkwielen waarvan 2 met rem			○	○	○	233,90
	roestvrij stalen stelpoten			—	○	○	148,60
Plint (uitsluitend te bestellen in combinatie met stelpoten)	klantzijde		tot 45°	—	○	○	136,70
			46°-60°				158,60
			61°-65°				180,40
			66°-90°				202,30
	bedieningszijde		tot 45°	—	○	○	120,30
			46°-60°				125,70
			61°-65°				131,20
			66°-90°				136,70
	korte zijde links			—	○	○	108,20
	korte zijde rechts			—	○	○	108,20

■ Trayrail op 885 mm hoogte voor Smart, Emotion, Design of op 735 mm hoogte voor Kids

● Bordenrail vlak met de afdekking op 900 mm hoogte voor Smart, Emotion, Design of op 750 mm hoogte voor Kids

☺ Gereduceerde hoogte voor catering aan kinderen

² Resopal panelen, plateaus, borden- en trayrails in hetzelfde decor/kleur. Voorzien van Resopal-laminaat "Colours" of "Woods".

⊙ standaard (geen meerprijs)
○ ① optioneel
⊕ optioneel (minderprijs)
— niet mogelijk

B.PRO BASIC LINE AE-V – buitenhoek variabel

- Met roestvrij stalen afdekking
- Hoek variabel, vrij te kiezen tussen 45° en 90°
- Wielen ø75 mm, 4 dubbele zwenkwielen waarvan 2 met rem
- Corpus (zijwanden en afschermingen) gepoedercoat in verkeersgrijs B (RAL 7043)
- Modulekoppelset voor een vaste verbinding tussen twee buffetten



BASIC LINE AE-V,
uitvoeringsvariant Emotion

Model	Buitenmaten D x H (mm)	Hoek	Bestelnr.	Prijs in € excl. BTW
BASIC LINE AE-V Smart Corpuskleur verkeersgrijs B, frontpaneel aan de klantzijde gepoedercoat	690 x 900 mm	45°	381 889	1.953,70
BASIC LINE AE-V Emotion Zie Smart	690 x 900 mm	45°		1.953,70
BASIC LINE AE-V Design Zie Smart, met aanvullend: frontpaneel aan de klantzijde van Resopal-laminaat	690 x 900 mm	45°		1.976,60
Voor alle AE-V			Meerprijs 46° tot 60°	62,40
			Meerprijs tot 75°	124,60
			Meerprijs tot 90°	187,00

Basis- en standaarduitrusting			Smart	Emotion	Design	Meerprijs in € excl. BTW*		
Corpuskleur	Zijwanden en afschermingen gepoedercoat	verkeersgrijs B, RAL 7043	⊗	⊗	⊗			
		B.PRO-kleuren (zie pagina 170)	-	○	○	430,70		
Frontpanelen, klantzijde	Metaalplaat, dubbelzijdig elektrolytisch verzinkt, gepoedercoat, B.PRO-kleuren (zie pagina 170)	verkeersgrijs B, RAL 7043	45°	⊗	⊗	-		
		B.PRO-kleuren (zie pagina 170)		-	○	-	geen meerprijs	
		Meerprijs per extra 15°						12,00
	Frontpaneel Resopal ²	klantzijde	45°	-	-	⊗		
			Meerprijs per extra 15°				22,90	
Aanvullende uitrusting								
Modulekoppeling	modulekoppelset voor een vaste verbinding tussen twee buffetten, incl. profielafscherming voor het afdekken van de spleet tussen twee modules		⊗	⊗	⊗		geen meerprijs	
Opstelling	roestvrij stalen wielen ø125 mm, 4 zwenkwielen waarvan 2 met rem		○	○	○		233,90	
	roestvrij stalen stelpoten		-	○	○		148,60	
Plint (uitsluitend te bestellen in combinatie met stelpoten)	klantzijde	tot 45°	-	○	○		120,30	
		46°-60°					125,70	
		61°-65°					131,20	
		66°-90°					136,70	
	bedieningszijde	tot 45°	-	○	○		136,70	
		46°-60°					158,60	
		61°-65°					180,40	
		66°-90°					202,30	
	korte zijde links			-	○	○		108,20
	korte zijde rechts			-	○	○		108,20

■ Trayrail op 885 mm hoogte voor Smart, Emotion, Design of op 735 mm hoogte voor Kids

● Bordenrail vlak met de afdekking op 900 mm hoogte voor Smart, Emotion, Design of op 750 mm hoogte voor Kids

☒ Gereduceerde hoogte voor catering aan kinderen

² Resopal panelen, plateaus, borden- en trayrails in hetzelfde decor/kleur. Voorzien van Resopal-laminaat "Colours" of "Woods".

⊗ standaard (geen meerprijs)
○ ① optioneel
⓪ optioneel (minderprijs)
- niet mogelijk

B.PRO BASIC LINE EKV-3 – Ingebouwde vitrine, gekoeld, overeenkomstig 3 x GN 1/1

- Circulatieluchtgekoelde ingebouwde vitrine (merk IDEAL AKE) met 2 etages van roestvrij staal 1.4301, vast aangebracht op een BASIC LINE module
- Koelmachine in de onderbouw, stekkerklaar geïnstalleerd
- Koelmiddel: R290, CFK-vrij
- Aan de klantzijde met 6 uitnamekleppen
- Aan de bedieningszijde 2 schuifdeuren van isolatieglas
- Zijruiten van isolatieglas
- 1 in hoogte verstelbaar legbord van ESG-veiligheidsglas
- Elektronische temperatuurregelaar met digitaal temperatuurodisplay
- Interieurverlichting
- Volautomatische luchtontvochtiging en uittrekbare condensopvangschaal
- Temperatuurbereik: +5 °C bij +25 °C omgevingstemperatuur en 60 % relatieve luchtvochtigheid
- 2 contactdozen, 230 V met randaarde
- Wielen ø75 mm, 4 dubbele zwenkwielen waarvan 2 met rem
- Corpus (zijwanden en afschermingen) gepoedercoat in verkeersgrijs B (RAL 7043)



BASIC LINE EKV-3, uitvoeringsvariant Emotion

Model	Buitenmaten B x D x H (mm)	Vermogen/ elektr. aansl.	Gewicht ¹ (kg)	Bestelnr.	Prijs in € excl. BTW
BASIC LINE EKV-3 Smart Corpuskleur verkeersgrijs B, frontpaneel aan de klantzijde gepoedercoat	1255 x 690 x 1431 mm	230 V, 1N PE, 16 A, 50 Hz	230 kg	386 864	16.388,80
BASIC LINE EKV-3 Emotion Zie Smart, met aanvullend: trayrail van ronde buis aan de klantzijde	1255 x 690 x 1431 mm met neergeklapte/omhoog geklapse trayrail: D 775 mm / D 990 mm	230 V, 1N PE, 16 A, 50 Hz	240 kg		16.853,50
BASIC LINE EKV-3 Design Zie Smart, met aanvullend: frontpaneel aan de klantzijde van Resopal-laminaat, Resopal-trayrail aan de klantzijde	1255 x 690 x 1431 mm met neergeklapte/omhoog geklapse trayrail: D 780 mm / D 986 mm	230 V, 1N PE, 16 A, 50 Hz	250 kg		17.433,80

Basis- en standaarduitrusting			Smart	Emotion	Design	Meerprijs in € excl. BTW*
Corpuskleur	Zijwanden en afschermingen gepoedercoat	verkeersgrijs B, RAL 7043	⊗	⊗	⊗	
		B.PRO-kleuren (zie pagina 170)	-	○	○	430,70
Frontpanelen, klantzijde	Metaalplaat, dubbelzijdig elektrolytisch verzinkt, gepoedercoat	verkeersgrijs B, RAL 7043	⊗	⊗	-	
		B.PRO-kleuren (zie pagina 170)	-	○	-	geen meerprijs
	Frontpaneel Resopal ²		-	-	⊗	
Frontpanelen, bedieningszijde, uitgevoerd als draaideuren	Metaalplaat, dubbelzijdig elektrolytisch verzinkt, gepoedercoat	B.PRO-kleuren (zie pagina 170)	-	○	-	531,40
		Frontpaneel Resopal ²	-	-	○	639,60
Ingebouwde vitrine	3 etages met aan de klantzijde 9 uitnamekleppen, met 2 in hoogte verstelbare legborden van ESG-veiligheidsglas, totale hoogte dan 1601 mm		○	○	○	2.695,40

Basis- en standaarduitrusting			Smart	Emotion	Design	Meerprijs in € excl. BTW*
Trayrail (de standaard trayrail is gemonteerd aan de klantzijde, maar kan naar wens ook aan de bedieningszijde worden aangebracht)	Ronde roestvrij stalen buis, neerklapbaar	■ klantzijde	○	⊗	⤵	○ elk 464,70
		bedieningszijde	○	○	○	① geen meerprijs
		⊗ klantzijde (hoogte 785 mm)	○	①	⤵	⤵ elk 529,00
		bedieningszijde (hoogte 785 mm)	○	○	○	
	Glad roestvrij staal, neerklapbaar	■ klantzijde	○	①	-	○ elk 553,20
		bedieningszijde	○	○	-	① elk 88,50
		⊗ klantzijde (hoogte 785 mm)	○	①	-	
		bedieningszijde (hoogte 785 mm)	○	○	-	
	Resopal ² , neerklapbaar	■ klantzijde	-	-	⊗	○ elk 993,70
		bedieningszijde	-	-	○	① geen meerprijs
		⊗ klantzijde (hoogte 785 mm)	-	-	①	
		bedieningszijde (hoogte 785 mm)	-	-	○	
Aanvullende uitrusting						
Bordenrail	Glad roestvrij staal, neerklapbaar	● klantzijde	○	①	-	○ elk 494,20
		bedieningszijde	○	○	-	① elk 29,50
	Resopal ² , neerklapbaar	● klantzijde	-	-	⤵	○ elk 754,40
		bedieningszijde	-	-	○	⤵ elk 239,30
Plateau korte zijde links/rechts	Ronde roestvrij stalen buis, neerklapbaar	■ op hoogte trayrail	○	○	○	elk 411,10
		⊗ op gereduceerde hoogte van de trayrails (hoogte 785 mm)	○	○	○	
	Glad roestvrij staal, neerklapbaar	● op hoogte bordenrail	○	○	-	elk 477,80
		■ op hoogte trayrail	○	○	-	
		⊗ op gereduceerde hoogte van de trayrails (hoogte 785 mm)	○	○	-	
	Resopal ² , neerklapbaar	● op hoogte bordenrail	-	-	○	elk 764,20
		■ op hoogte trayrail	-	-	○	
		⊗ op gereduceerde hoogte van de trayrails (hoogte 785 mm)	-	-	○	
Klapbeveiliging	voor het vastzetten in zowel omhoog als omlaag geklapte toestand voor alle tray- en bordenrails en plateaus		○	○	○	elk 12,50
Afdekking schakelaarpaneel	voor het afdekken van de schakelaars en bedieningselementen		-	○	○	108,20
Extra contactdozen 230 V	2 contactdozen in de onderbouw rechts		○	○	○	216,50
	1 contactdoos in de onderbouw rechts, 1 contactdoos op de zijwand rechts		○	○	○	310,50
	1 contactdoos in de onderbouw rechts, 1 contactdoos op de zijwand links		○	○	○	
	1 contactdoos op de zijwand links, 1 contactdoos op de zijwand rechts		○	○	○	
Elektrische aansluiting	met 16 A CEE-stekker, 400 V		○	○	○	68,90 205,50
Bodemplaat	van roestvrij staal		-	○	○	289,70
Modulekoppeling	modulekoppelset voor een vaste verbinding tussen twee buffetten, incl. profielafscherming voor het afdekken van de spleet tussen twee modules		○	○	○	188,00
Opstelling	roestvrij stalen wielen ø125 mm, 4 zwenkwielen waarvan 2 met rem		○	○	○	233,90
	roestvrij stalen stelpoten		-	○	○	148,60
Plint (uitsluitend te bestellen in combinatie met stelpoten)	klantzijde		-	○	○	148,60
	bedieningszijde		-	○	○	148,60
	korte zijde links		-	○	○	108,20
	korte zijde rechts		-	○	○	108,20

■ Trayrail op 885 mm hoogte voor Smart, Emotion, Design of op 735 mm hoogte voor Kids

● Bordenrail vlak met de afdekking op 900 mm hoogte voor Smart, Emotion, Design of op 750 mm hoogte voor Kids

⊗ Gereduceerde hoogte voor catering aan kinderen

¹ Gewicht voor standaarduitrusting. Het werkelijke gewicht is afhankelijk van de gekozen opties.

² Resopal panelen, plateaus, borden- en trayrails in hetzelfde decor/kleur. Voorzien van Resopal-laminaat "Colours" of "Woods".

⊗ standaard
(geen meerprijs)
○ ① optioneel
⤵ optioneel (minderprijs)
- niet mogelijk

B.PRO BASIC LINE EKV-4 – Ingebouwde vitrine, gekoeld, overeenkomstig 4 x GN 1/1

- Circulatieluchtgekoelde ingebouwde vitrine (merk IDEAL AKE) met 2 etages van roestvrij staal 1.4301, vast aangebracht op een BASIC LINE module
- Koelmachine in de onderbouw, stekkerklaar geïnstalleerd
- Koelmiddel: R290, CFK-vrij
- Aan de klantzijde met 8 uitnamekleppen
- Aan de bedieningszijde 2 schuifdeuren van isolatieglas
- Zijruiten van isolatieglas
- 1 in hoogte verstelbaar legbord van ESG-veiligheidsglas
- Elektronische temperatuurregelaar met digitaal temperatuurodisplay
- Interieurverlichting
- Volautomatische luchtontvochtiging en uittrekbare condensopvangschaal
- Temperatuurbereik: +5 °C bij +25 °C omgevingstemperatuur en 60% relatieve luchtvochtigheid
- 2 contactdozen, 230 V met randaarde
- Wielen ø75 mm, 4 dubbele zwenkwielen waarvan 2 met rem
- Corpus (zijwanden en afschermingen) gepoedercoat in verkeersgrijs B (RAL 7043)



BASIC LINE EKV-4,
Uitvoeringsvariant Emotion

Model	Buitenmaten B x D x H (mm)	Vermogen/ elektr. aansl.	Gewicht ¹ (kg)	Bestelnr.	Prijs in € excl. BTW
BASIC LINE EKV-4 Smart Corpuskleur verkeersgrijs B, frontpaneel aan de klantzijde gepoedercoat	1595 x 690 x 1431 mm	230 V, 1N PE, 16 A, 50 Hz	265 kg	386 865	18.478,70
BASIC LINE EKV-4 Emotion Zie Smart, met aanvullend: trayrail van ronde buis aan de klantzijde	1595 x 690 x 1431 mm met neergeklapte/omhoog geklapte trayrail: D 775 mm / D 990 mm	230 V, 1N PE, 16 A, 50 Hz	275 kg		18.983,70
BASIC LINE EKV-4 Design Zie Smart, met aanvullend: frontpaneel aan de klantzijde van Resopal-laminaat, Resopal-trayrail aan de klantzijde	1595 x 690 x 1431 mm met neergeklapte/omhoog geklapte trayrail: D 780 mm / D 986 mm	230 V, 1N PE, 16 A, 50 Hz	285 kg		19.626,60

Basis- en standaarduitrusting			Smart	Emotion	Design	Meerprijs in € excl. BTW*
Corpuskleur	Zijwanden en afschermingen gepoedercoat	verkeersgrijs B, RAL 7043	⊗	⊗	⊗	
		B.PRO-kleuren (zie pagina 170)	-	○	○	430,70
Frontpanelen, klantzijde	Metaalplaat, dubbelzijdig elektrolytisch verzinkt, gepoedercoat	verkeersgrijs B, RAL 7043	⊗	⊗	-	
		B.PRO-kleuren (zie pagina 170)	-	○	-	geen meerprijs
	Frontpaneel Resopal ²		-	-	⊗	
Frontpanelen, bedieningszijde, uitgevoerd als draaideuren	Metaalplaat, dubbelzijdig elektrolytisch verzinkt, gepoedercoat	B.PRO-kleuren (zie pagina 170)	-	○	-	593,70
		Frontpaneel Resopal ²	-	-	○	703,00
Ingebouwde vitrine	3 etages met aan de klantzijde 12 uitnamekleppen, met 2 in hoogte verstelbare legborden van ESG-veiligheidsglas, totale hoogte dan 1601 mm		○	○	○	2.959,60

Basis- en standaarduitrusting			Smart	Emotion	Design	Meerprijs in € excl. BTW*
Trayrail (de standaard trayrail is gemonteerd aan de klantzijde, maar kan naar wens ook aan de bedieningszijde worden aangebracht)	Ronde roestvrij stalen buis, neerklapbaar	■ klantzijde	○	⊗	⤵	○ elk 505,00
		bedieningszijde	○	○	○	① geen meerprijs
		⚙️ klantzijde (hoogte 785 mm)	○	①	⤵	⤵ elk 591,50
		bedieningszijde (hoogte 785 mm)	○	○	○	
	Glad roestvrij staal, neerklapbaar	■ klantzijde	○	①	-	○ elk 581,70
		bedieningszijde	○	○	-	① elk 76,70
		⚙️ klantzijde (hoogte 785 mm)	○	①	-	
		bedieningszijde (hoogte 785 mm)	○	○	-	
	Resopal ² , neerklapbaar	■ klantzijde	-	-	⊗	○ elk 1.096,50
		bedieningszijde	-	-	○	① geen meerprijs
		⚙️ klantzijde (hoogte 785 mm)	-	-	①	
		bedieningszijde (hoogte 785 mm)	-	-	○	
Aanvullende uitrusting						
Bordenrail	Glad roestvrij staal, neerklapbaar	● klantzijde	○	①	-	○ elk 524,80
		bedieningszijde	○	○	-	① elk 19,80
	Resopal ² , neerklapbaar	● klantzijde	-	-	⤵	○ elk 857,10
		bedieningszijde	-	-	○	⤵ elk 239,40
Plateau korte zijde links/rechts	Ronde roestvrij stalen buis, neerklapbaar	■ op hoogte trayrail	○	○	○	elk 411,10
		⚙️ op gereduceerde hoogte van de trayrails (hoogte 785 mm)	○	○	○	
	Glad roestvrij staal, neerklapbaar	● op hoogte bordenrail	○	○	-	elk 477,80
		■ op hoogte trayrail	○	○	-	
		⚙️ op gereduceerde hoogte van de trayrails (hoogte 785 mm)	○	○	-	
	Resopal ² , neerklapbaar	● op hoogte bordenrail	-	-	○	elk 764,20
		■ op hoogte trayrail	-	-	○	
		⚙️ op gereduceerde hoogte van de trayrails (hoogte 785 mm)	-	-	○	
Klapbeveiliging	voor het vastzetten in zowel omhoog als omlaag geklapte toestand voor alle tray- en bordenrails en plateaus	○	○	○	elk 12,50	
Afdekking schakelaarpaneel	voor het afdekken van de schakelaars en bedieningselementen	-	○	○	125,70	
Extra contactdozen 230 V	2 contactdozen in de onderbouw rechts		○	○	○	216,50
	1 contactdoos in de onderbouw rechts, 1 contactdoos op de zijwand rechts		○	○	○	310,50
	1 contactdoos in de onderbouw rechts, 1 contactdoos op de zijwand links		○	○	○	
	1 contactdoos op de zijwand links, 1 contactdoos op de zijwand rechts		○	○	○	
Elektrische aansluiting	met 16 A CEE-stekker, 400 V	○	○	○	68,90	
Bodemplaat	van roestvrij staal	-	○	○	370,60	
Modulekoppeling	modulekoppelset voor een vaste verbinding tussen twee buffetten, incl. profielafscherming voor het afdekken van de spleet tussen twee modules	○	○	○	188,00	
Opstelling	roestvrij stalen wielen ø125 mm, 4 zwenkwielen waarvan 2 met rem		○	○	○	233,90
	roestvrij stalen stelpoten		-	○	○	148,60
Plint (uitsluitend te bestellen in combinatie met stelpoten)	klantzijde		-	○	○	165,10
	bedieningszijde		-	○	○	165,10
	korte zijde links		-	○	○	108,20
	korte zijde rechts		-	○	○	108,20

■ Trayrail op 885 mm hoogte voor Smart, Emotion, Design of op 735 mm hoogte voor Kids

● Bordenrail vlak met de afdekking op 900 mm hoogte voor Smart, Emotion, Design of op 750 mm hoogte voor Kids

⚙️ Gereduceerde hoogte voor catering aan kinderen

¹ Gewicht voor standaarduitrusting. Het werkelijke gewicht is afhankelijk van de gekozen opties.





² Resopal panelen, plateaus, borden- en trayrails in hetzelfde decor/kleur. Voorzien van Resopal-laminaat "Colours" of "Woods".

⊗ standaard
(geen meerprijs)
○ ① optioneel
⤵ optioneel (minderprijs)
- niet mogelijk

Toebehoren voor B.PRO BASIC LINE

Afbeelding	Omschrijving	Bestelnr. (basis- model)	Prijs in € excl. BTW
<p>Bestekhouder Afb. met toebehoren</p> 	<p>Bestekhouder frame van roestvrij staal voor bevestiging aan de bedieningszijde van het corpus, kan voor reinigingsdoeleinden worden verwijderd, incl. GN 1/6-200</p>	575 058	133,60
<p>Messenhouder Afb. met toebehoren</p> 	<p>Messenhouder van kunststof – voor bestekhouder, voor plaatsing op GN 1/6</p>	574 774	44,80
<p>GN-inhangframe Afb. met toebehoren</p> 	<p>GN-inhangframe van roestvrij staal voor bevestiging aan de korte zijde van het corpus, neerklapbaar, voor opname van 3x GN 1/6 of 1x GN 2/4</p>	575 059	420,10
<p>Handdoekhouder Afb. met toebehoren</p> 	<p>Handdoekhouder van roestvrij staal voor bevestiging aan de korte zijde van het corpus</p>	575 060	85,10
<p>Keukenrolhouder Afb. met toebehoren</p> 	<p>Keukenrolhouder – voor GN-inhangframe en handdoekhouder van roestvrij staal</p>	575 062	42,00
<p>Duwhandgreep</p> 	<p>Duwhandgreep voor bevestiging aan de korte zijde van het corpus</p>	575 063	159,40
<p>Adapterset hoogte</p> 	<p>Adapterset voor het uitlijnen van de trayrailhoogten van BASIC LINE modules (900 mm) direct naast B.PRO BASIC LINE Kids modules (750 mm). Uitlijning van de trayrailhoogten op 735 mm</p>		
	Adapterset trayrail hoogte	575 156	45,50
<p>Adapterset diepte</p> 	Adapterset trayrail diepte	575 157	30,70

Toebehoren voor B.PRO BASIC LINE

Afbeelding	Omschrijving	Voor modules	Bestelnr. (basis- model)	Prijs in € excl. BTW
	<p>Ombouwset hoestbescherming, gesloten Voor montage achteraf op BASIC LINE modules.</p> <p>Eenvoudige en snelle ombouw van modules met open hoestbescherming naar gesloten hoestbescherming.</p> <p>Ombouwset, bestaande uit RVS montage-elementen, ESG-veiligheidsglas en bevestigingsmateriaal.</p>	BASIC LINE W-3, BASIC LINE SK-3, BASIC LINE UK-3, BASIC LINE N-3, BASIC LINE S-3	575 132	549,30
		BASIC LINE W-4, BASIC LINE SK-4, BASIC LINE UK-4, BASIC LINE N-4, BASIC LINE S-4	575 133	603,10
	<p>Ombouwset hygiënebescherming Voor montage achteraf op BASIC LINE modules.</p> <p>Eenvoudige en snelle ombouw van modules met open hoestbescherming naar gesloten hoestbescherming en aanvullende hygiënebescherming boven de brugopzet. Doorgeefopening voor borden (ca. 18 cm hoog), naar keuze boven de brugopzet of boven de roestvrij stalen afdekking (bv. voor catering aan kinderen en op scholen).</p> <p>Ombouwset bestaande uit RVS montage-elementen, 2x ESG-veiligheidsglas en bevestigingsmateriaal.</p>	BASIC LINE W-3, BASIC LINE SK-3, BASIC LINE UK-3, BASIC LINE N-3, BASIC LINE S-3	575 134	850,90
		BASIC LINE W-4, BASIC LINE SK-4, BASIC LINE UK-4, BASIC LINE N-4, BASIC LINE S-4 BASIC LINE K-4	575 135	904,80
	<p>Ombouwset hygiënebescherming brug Voor montage achteraf op BASIC LINE modules.</p> <p>Eenvoudige en snelle montage achteraf van een aanvullende hygiënebescherming boven de afzuigbrug/ brugopzet met doorgeefopening voor borden (ca. 18 cm hoog).</p> <p>Ombouwset, bestaande uit RVS montage-elementen, ESG-veiligheidsglas en bevestigingsmateriaal.</p>	BASIC LINE W-3, BASIC LINE SK-3, BASIC LINE UK-3, BASIC LINE N-3	575 137	646,20
		BASIC LINE W-4, BASIC LINE SK-4, BASIC LINE UK-4, BASIC LINE N-4	575 138	689,40
	<p>Ombouwset brugplateau Voor montage achteraf op BASIC LINE modules met</p> <ul style="list-style-type: none"> - ombouwset hoestbescherming, gesloten - ombouwset hygiënebescherming <p>Het plateau vergroot de aflegruimte boven de brugopzet en vergemakkelijkt het doorgeven van borden.</p> <p>Ombouwset, bestaande uit een RVS plateau en een randbeschermingsprofiel.</p>	BASIC LINE W-3, BASIC LINE SK-3, BASIC LINE UK-3, BASIC LINE N-3	575 139	312,30
		BASIC LINE W-4, BASIC LINE SK-4, BASIC LINE UK-4, BASIC LINE N-4,	575 140	344,70
	<p>Ombouwset hygiënebescherming, korte zijde Voor montage achteraf op BASIC LINE modules.</p> <p>Voor het afsluiten van de brugopzet aan een korte zijde en voor aanvullende hygiënebescherming boven de brugopzet. Let op: de ombouwset kan niet worden gebruikt als afscheiding tussen twee modules, maar uitsluitend aan het uiteinde van een module resp. een uitgiftelij. n.</p> <p>Ombouwset, bestaande uit RVS montage-elementen, ESG-veiligheidsglas en bevestigingsmateriaal.</p>	alle BASIC LINE	575 141	743,20

* Prijs geldt uitsluitend in combinatie met een nieuw apparaat.

Neem bij aankoop achteraf contact op met B.PRO Service.



Eersteklas spoeltafelafdekkingen van B.PRO.

Mooi design, strak uitgevoerd, hoogwaardige kwaliteit: technisch uitgerijpte inlasbakken en werkbladen van B.PRO.



Spoeltafelafdekking ES



Uitstortbak/
Spoeltafelafdekking AB



Spoeltafelafdekking ZS



Spoeltafelafdekking Z



Optimale veiligheid
Opstaande randen met felsrand en profielrand rondom.



Gemicroleerd oppervlak
Goede hygiëne, zeer makkelijk schoon te maken.



Twee in één

De spoel- en uitstortbakcombinatie HAU. Zware pannen kunnen gemakkelijk op draaghoogte worden afgegoten.

B.PRO grootkeuken spoeltechniek, Inrichtingsdelen

Grootkeuken spoeltechniek

Uitstortbakken AB	216
Spoeltafelafdekking AB, ES, ZS, Z	216
Spoel- /uitstortbakcombinatie	218
Spoelbakken	220
Inbouwbakken EE	222
Inbouw-/dubbele inbouwbakken	222
Inlasbakken Softline	223
Inlasbakken Hardline	224
Toebehoren voor spoeltafelafdekkingen	225
Zeep-en desinfectiedispenser	228
Papierkorf	228
Desinfectiedispenser	228
Handdoekdispenser	228

Inrichtingsdelen

Bain-Marie	229
Bestek- en servettendispensers	231
Bekerdispensers	231
Kruidencontainers	232
Overige inrichtingsdelen	232
Klaptafel	232

Inrichtingdelen – de perfecte aanvulling

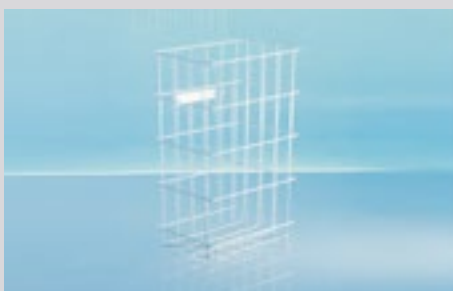

Toebehoren papierkorf

Van staaldraad met witte kunststof coating.



Toebehoren handdoekdispenser

Van roestvrij staal, voor maximaal 500 papieren handdoekjes.



Toebehoren zeepdispenser

Voor zeep of desinfectiemiddel, roestvrij staal.

B.PRO spoeltafelafdekkingen

Aanwijzingen: * Deze bakken zijn voorzien van een standpijp 1 1/2" met 2" afvoeropening.

Spoeltafelafdekking/Uitstortbak AB

Afbeelding	Model	Omschrijving	Buitenmaten/ bakmaten (mm)	Bestelnr.	Prijs in € excl. BTW
	AB 5x6*	Spoeltafelafdekking/Uitstortbak AB van RVS 18/10, cf. DIN 18861, randhoogte: 50 mm, opstaande rand aan de achterzijde: 50 mm	500 x 600 mm 370 x 340 x 150 mm	576 120	348,80
	AB 5x6-4*	hoog met felsrand, incl. standpijp, afvoeropening 2"	500 x 600 mm 400 x 400 x 200 mm	576 210	388,10
	AB 5x7-4*		500 x 700 mm 400 x 400 x 200 mm	576 310	534,50
	AB 6,5x7		650 x 700 mm 500 x 500 x 250 mm	576 410	615,60
	AB 7x7		700 x 700 mm 500 x 500 x 250 mm	576 510	641,70
	AB 7,5x8		750 x 800 mm 600 x 600 x 300 mm	576 610	884,40

Spoeltafelafdekking ES

	ES 12x6-4/2 RE* Bak rechts	Spoeltafelafdekking ES één bak opzij, geribbeld vlak aan één zijde, van RVS 18/10, cf. DIN 18861, randhoogte: 50 mm, opstaande rand aan de achterzijde: 50 mm hoog met felsrand, incl. standpijp, afvoeropening 2"	1200 x 600 mm 400 x 400 x 200 mm	576 140	534,50
	ES 12x6-4/2 LI* Bak links			576 130	534,50
	ES 12x6-4/3 RE* Bak rechts		1200 x 600 mm 400 x 400 x 300 mm	576 240	593,70
	ES 12x6-4/3 LI* Bak links			576 230	593,70
	ES 12x6-5 RE Bak rechts		1200 x 600 mm 500 x 400 x 250 mm	576 340	616,70
	ES 12x6-5 LI Bak links			576 330	616,70
	ES 12x7 RE Bak rechts		1200 x 700 mm 500 x 500 x 250 mm	576 440	650,50
	ES 12x7 LI Bak links			576 430	650,50
	ES 14x7 RE Bak rechts		1400 x 700 mm 600 x 500 x 250 mm	576 540	779,50
	ES 14x7 LI Bak links			576 530	779,50

B.PRO spoeltafelafdekkingen

Aanwijzingen: * Deze bakken zijn voorzien van een standpijp 1 1/2" met 2" afvoeropening.

Spoeltafelafdekking ZS

Afbeelding	Model	Omschrijving	Buitenmaten/ bakmaten (mm)	Bestelnr.	Prijs in € excl. BTW
	ZS 15x6-4 RE* Bak rechts	Spoeltafelafdekking ZS twee bakken opzij, geribbeld vlak aan één zijde, van RVS 18/10, cf. DIN 18861, randhoogte: 50 mm, opstaande rand aan de achterzijde: 50 mm hoog met felsrand, incl. 2 standpijpen en afvoeraansluiting, afvoeropening 2"	1500 x 600 mm 400 x 400 x 200 mm	576 160	768,70
	ZS 15x6-4 LI* Bak links			576 150	768,70
	ZS 15x6-4/2,5 RE* Bak rechts		1500 x 600 mm 400 x 400 x 250 mm	576 260	850,60
	ZS 15x6-4/2,5 LI* Bak links			576 250	850,60
	ZS 16x7 RE Bak rechts		1600 x 700 mm 400 x 500 x 250 mm	576 360	918,30
	ZS 16x7 LI Bak links			576 350	918,30
	ZS 18x6-5 RE Bak rechts		1800 x 600 mm 500 x 400 x 250 mm	576 460	954,40
	ZS 18x6-5 LI Bak links			576 450	954,40
	ZS 19x7 RE Bak rechts		1900 x 700 mm 500 x 500 x 250 mm	576 560	978,50
	ZS 19x7 LI Bak links			576 550	978,50
	ZS 20x7 RE Bak rechts		2000 x 700 mm 500 x 500 x 250 mm	576 660	1.279,20
	ZS 20x7 LI Bak links			576 650	1.279,20

Spoeltafelafdekking Z

	Z 10x6-4*	Spoeltafelafdekking Z twee bakken, geen geribbeld vlak, van RVS 18/10, cf. DIN 18861, randhoogte: 50 mm, opstaande rand aan de achterzijde: 50 mm hoog met felsrand, incl. 2 standpijpen en afvoeraansluiting, afvoeropening 2"	1000 x 600 mm 400 x 400 x 200 mm	576 170	662,50
	Z 12x6-5			576 370	837,50
	Z 12x7		1200 x 700 mm 500 x 500 x 250 mm	576 470	895,40
	Z 14x7			576 570	1.047,40
	Z 14x8		1400 x 800 mm 600 x 600 x 300 mm	576 670	1.314,10

De onderstreepte modellen zijn in gangbare hoeveelheden, standaard verpakt, binnen 72 uur gereed voor verzending (tussentijdse verkoop voorbehouden).

B.PRO grootkeuken spoeltechniek

Spoel- en uitstortbakcombinatie van RVS 18/10
Staande uitvoering



Model HAU-P



Model HAU-PS

Bakmaten: Spoelbak:
340 x 240 x 150 mm
Uitstortbak:
370 x 340 x 150 mm

Spoel- en uitstortbakcombinatie staand op poten, compleet met 1 mengkraan 1/2", oplegrooster van kunststof en afvoergarnituur

Spoel- en uitstortbakcombinatie staand op poten, met afneembare service-afscherming, compleet met 1 mengkraan 1/2" en een sensorgestuurde mengkraan en een oplegrooster van kunststof en afvoergarnituur, aansluiting voor sensorgestuurde mengkraan: 230 V

Afmetingen	Model (basismodel) Bestelnr.	Prijs in € excl. BTW	Model (basismodel) Bestelnr.	Prijs in € excl. BTW
Buitenmaten: 500 x 600 x 850 mm	HAU-P 5x6 (360 467) <u>566 645</u>	797,00	HAU-PS 5x6 (360 467)	
500 x 600 x 850 mm, met plint voor service	<u>573 285</u>	842,90	<u>566 647</u>	1.671,50
500 x 600 x 900 mm	572 553	842,90	572 554	1.717,40
Buitenmaten: 500 x 700 x 850 mm	HAU-P 5x7 (360 467) <u>566 255</u>	797,00	HAU-PS 5x7 (360 467)	
500 x 700 x 850 mm, met plint voor service	<u>573 286</u>	842,90	<u>566 256</u>	1.671,50
500 x 700 x 900 mm	572 555	842,90	572 556	1.717,40

B.PRO grootkeuken spoeltechniek

Spoel- en uitstortbakcombinatie van RVS 18/10
Hangende uitvoering



Model HAU-PW



Model HAU-PSW

Afmetingen	Model (basismodel) Bestelnr.	Prijs in € excl. BTW	Model (basismodel) Bestelnr.	Prijs in € excl. BTW
Bakmaten: Spoelbak: 340 x 240 x 150 mm Uitstortbak: 370 x 340 x 150 mm	Spoel- en uitstortbakcombinatie hangend aan de muur, compleet met 1 mengkraan 1/2", oplegrooster van kunststof en afvoergarnituur		Spoel- en uitstortbakcombinatie hangend aan de muur, met afneembare service-afscherming, compleet met 1 mengkraan 1/2" en een sensorgestuurde mengkraan en een oplegrooster van kunststof en afvoergarnituur, aansluiting voor sensorgestuurde mengkraan: 230 V	
Buitenmaten: 500 x 600 x 570 mm	HAU-PW 5x6 (360 467) 566 646	 797,00	HAU-PSW 5x6 (360 467)	
500 x 600 x 570 mm, met plint voor service	573 287	842,90	566 648	1.671,50
Buitenmaten: 500 x 700 x 570 mm	HAU-PW 5x7 (360 467) 566 271	 797,00	HAU-PSW 5x7 (360 467)	
500 x 700 x 570 mm, met plint voor service	573 288	842,90	566 270	1.671,50

Opties

voor spoel- en uitstortbakcombinaties,
opties voor staande en hangende uitvoering

Omschrijving	Voor modellen	Prijs in € excl. BTW
afneembare plint voor service	alle HAU-P, HAU-PW	45,90
wegklapbaar rooster van RVS (i.p.v. oplegrooster van kunststof), rechts aangeslagen	alle HAU	108,80
Selectief aangestuurde mengkraan met batterijvoeding in plaats van netvoeding (batterijvoeding met 3 V batterij)	HAU-PS, HAU-PSW	Meerprijs 31,10
Afvalschuiflade onder de uitstortbak aangebracht, kan deze met de voet worden geopend en gesloten, afvalcontainer: GN-B 2/3-150, voor reinigingsdoeleinden uitneembaar	alle HAU	438,20

De onderstreepte modellen zijn in gangbare hoeveelheden, standaard verpakt,
binnen 72 uur gereed voor verzending (tussentijdse verkoop voorbehouden).



Handwasbakjes W, WB, WBS

Handwasbakjes met console/bakafwerking van roestvrij staal



Afbeelding	Model	Omschrijving	Buitenmaten/ bakmaten (mm)	Afvoero- pening	Bestelnr.	Prijs in € excl. BTW
	<u>W 4 x 3,2 x 1,5</u>	Handwasbakje met aangelaste driehoekige consoles, met overloopopening , aan drie zijden 30 mm omlaag gezet, achter 20 mm omhoog gezet	400 x 320 x 170 340 x 240 x 150	1 1/2"	506 300	180,40
		Handwasbakje met aangelaste driehoekige consoles, zonder overloopopening , aan drie zijden 30 mm omlaag gezet, achter 20 mm omhoog gezet		1 1/2"	575 045	180,40
		Handwasbakje zonder consoles, met overloopopening , aan drie zijden 30 mm omlaag gezet, achter 20 mm omhoog gezet		1 1/2"	203 812	141,00
		Handwasbakje zonder consoles, zonder overloopopening , aan drie zijden 30 mm omlaag gezet, achter 20 mm omhoog gezet		1 1/2"	575 046	141,00
	<u>WB 4 x 3,2 x 1,5</u>	Handwasbakje met driezijdige bakbehuizing, met overloopopening , achter 20 mm omhoog gezet	400 x 320 x 200 340 x 240 x 150	1 1/2"	507 010	224,10
		Handwasbakje met driezijdige bakbehuizing, zonder overloopopening , achter 20 mm omhoog gezet		1 1/2"	575 047	224,10
	<u>W 5,5 x 4,5 x 1,5</u>	Handwasbakje met aangelaste driehoekige consoles, met overloopopening , aan alle zijden 30 mm omlaag gezet	550 x 450 x 150 500 x 300 x 150	1 1/2"	505 170	217,50
		Handwasbakje met aangelaste driehoekige consoles, zonder overloopopening , aan alle zijden 30 mm omlaag gezet		1 1/2"	575 048	217,50
		Handwasbakje zonder consoles, met overloopopening , aan drie zijden 30 mm omlaag gezet, achter 38 mm omhoog gezet, met kraangat 28 mm		1 1/2"	575 049	169,40
		Handwasbakje zonder consoles, zonder overloopopening , aan drie zijden 30 mm omlaag gezet, achter 38 mm omhoog gezet, met kraangat 28 mm		1 1/2"	505 821	169,40
	<u>WB 5,5 x 4,5 x 1,5</u>	Handwasbakje met driezijdige bakbehuizing, met overloopopening , aan alle zijden 30 mm omlaag gezet	550 x 450 x 180 500 x 300 x 150	1 1/2"	507 009	250,30
		Handwasbakje met driezijdige bakbehuizing, zonder overloopopening , aan alle zijden 30 mm omlaag gezet		1 1/2"	575 050	250,30

Handwasbakjes W, WB, WBS

Handwasbakjes met console/bakafwerking van roestvrij staal

Afbeelding	Model	Omschrijving	Buitenmaten/ bakmaten (mm)	Afvoero- pening	Bestelnr.	Prijs in € excl. BTW	
		Handwasbakje met driezijdige bakbehuizing, met overloopopening , aan drie zijden 30 mm omlaag gezet, achter 20 mm omhoog gezet	400 x 320 x 200 340 x 240 x 150	1 1/2"			
	WBS 4 x 3,2 x 1,5	met selectief aangestuurd armatuur 1/2" (aansluiting 230 V)				566 228	917,30
	WBS 4 x 3,2 x 1,5	met selectief aangestuurde mengkraan met batterijvoeding (3 V batterij)				573 966	1.037,40
	WBS 4 x 3,2 x 1,5	Handwasbakje met driezijdige bakbehuizing, zonder overloopopening , aan drie zijden 30 mm omlaag gezet, achter 20 mm omhoog gezet			400 x 320 x 200 340 x 240 x 150	1 1/2"	
	met selectief aangestuurd armatuur 1/2" (aansluiting 230 V)		575 051	917,30			
	met selectief aangestuurde mengkraan met batterijvoeding (3 V batterij)		575 052	1.037,40			
	HW-K	Handwasbakje met driezijdige bakbehuizing, incl. staande kraan 1/2" met mechanische kniebediening	550 x 450 x 330 500 x 300 x 150	1 1/2"	575 146	1.215,60	

Toebehoren voor Handwasbakjes

	<u>Afvoer- en overloopcombinatie 1 1/2"</u>	Afvoer- en overloopcombinatie 1 1/2" voor bakdiepte 150 mm/ 200 mm met overloopopening		1 1/2"	223 063	15,20
	<u>Afvoerstop</u>	Afvoerstop met ketting en kelkplaat voor bakken zonder overloopopening		1 1/2"	137 277	9,30
	<u>Afvoerplug</u>	Afvoerplug voor bakken zonder overloopopening		1 1/2"	575 175	13,60

De onderstreepte modellen zijn in gangbare hoeveelheden, standaard verpakt, binnen 72 uur gereed voor verzending (tussentijdse verkoop voorbehouden).

B.PRO grootkeuken spoeltechniek EE, ED

Inbouwbakken en inbouwspoelbakken van RVS (incl. bevestigingsmateriaal)

Afbeelding	Model	Omschrijving	Buitenmaten/ bakmaten (mm)	Afvoer- opening	Bestelnr.	Prijs in € excl. BTW
	EE 3 x 4	Inbouwbak met overloopopening	330 x 470 / 240 x 370 x 150 Uitsparingmaten: 310 x 450	1 1/2"	501 067	123,90
		Afvoer- en overloopcombinatie 1 1/2"			223 063	15,20
	EE 3 x 4	Inbouwbak zonder overloopopening	330 x 470 / 240 x 370 x 150 Uitsparingmaten: 310 x 450	1 1/2"	502 821	123,90
		Standpijp 1 1/2"			369 961	18,60
	EE 4 x 4	Inbouwbak met overloopopening	435 x 470 / 340 x 370 x 150 Uitsparingmaten: 415 x 450	1 1/2"	501 065	128,20
		Afvoer- en overloopcombinatie 1 1/2"			223 063	15,20
	EE 4 x 4	Inbouwbak zonder overloopopening	435 x 470 / 340 x 370 x 150 Uitsparingmaten: 415 x 450	1 1/2"	531 282	128,20
		Standpijp 1 1/2"			369 961	18,60
	EE 5 x 5-4,2	Inbouwbak met overloopopening	500 x 500 / 400 x 400 x 200 Uitsparingmaten: 480 x 480	1 1/2"	504 031	344,70
		Afvoer- en overloopcombinatie 1 1/2"			223 063	15,20
EE 5 x 5-4,2	Inbouwbak zonder overloopopening	500 x 500 / 400 x 400 x 200 Uitsparingmaten: 480 x 480	1 1/2"	531 298	344,70	
	Standpijp 1 1/2"			369 962	24,50	
EE 5 x 5-4,3	Inbouwbak zonder overloopopening	500 x 500 / 400 x 400 x 300 Uitsparingmaten: 480 x 480	1 1/2"	504 032	447,00	
	Standpijp 1 1/2"			369 964	34,90	
	EE 3,8 x 5,8	inbouwspoelbak	380 x 580 / 302 x 502 x 300 Uitsparingmaten: 360 x 560	1 1/2"	505 035	1.093,30
		Standpijp 1 1/2"			369 964	34,90
	ED 7,1 x 5,8	Dubbele inbouwspoelbak	710 x 580 / 302 x 502 x 300 Uitsparingmaten: 690 x 560	1 1/2"	505 037	1.485,30
		Standpijp 1 1/2" (2 stuks vereist)			369 964	34,90
		Afvoeraansluiting voor dubbele bak			369 969	18,60

B.PRO grootkeuken spoeltechniek E, DB

Inlas spoelbakken van RVS.

Afbeelding	Model	Omschrijving	Bakmaten (mm)	Afvoer- opening	Bestelnr.	Prijs in € excl. BTW
geen afbeelding	E 4 x 4 x 3	Spoelbak	400 x 400 x 300	1 1/2"	200 470	209,50
		Standpijp 1 1/2"			369 964	34,90
	E 3 x 5 x 3	Spoelbak	302 x 502 x 300	1 1/2"	205 873	246,70
		Standpijp 1 1/2"			369 964	34,90
	DB 6,6 x 5,4	Dubbele spoelbak	ek 302 x 502 x 300	1 1/2"	205 876	749,60
		Standpijp 1 1/2" (2 stuks vereist)			369 964	34,90
		Afvoeraansluiting voor dubbele bak			369 969	18,60

B.PRO grootkeuken spoeltechniek, Model E, Softline

Inlasbakken van RVS

Afbeelding	Model	Omschrijving	Bakmaten (mm)	Afvoer- opening	Bestelnr.	Prijs in € excl. BTW
	<u>E 2,4 x 3,4 x 1,5</u>	Spoelbak met overloopopening (in het midden van de korte zijde) Afvoer- en overloopcombinatie 1 1/2" met verlengstuk	240 x 340 x 150	1 1/2"	200 856	80,20
					298 026	19,70
	<u>E 2,4 x 3,4 x 1,5</u>	Spoelbak zonder overloopopening Standpijp 1 1/2" compleet met kelkplaat	240 x 340 x 150	1 1/2"	200 855	77,10
	<u>E 2,4 x 3,7 x 1,5</u>	Spoelbak met overloopopening (in het midden van de korte zijde) Afvoer- en overloopcombinatie 1 1/2"	240 x 370 x 150	1 1/2"	201 148	88,80
					223 063	15,20
	<u>E 2,4 x 3,7 x 1,5</u>	Spoelbak zonder overloopopening Standpijp 1 1/2" compleet met kelkplaat	240 x 370 x 150	1 1/2"	203 400	85,10
	<u>E 3,4 x 2,4 x 1,5</u>	Spoelbak met overloopopening (in het midden van de lange zijde)	340 x 240 x 150	1 1/2"	298 025	77,10
					Afvoer- en overloopcombinatie 1 1/2"	223 063
	<u>E 3,7 x 3,4 x 1,5</u>	Spoelbak, afvoer rechts , met overloopopening	370 x 340 x 150	2"	364 208	88,80
					364 209	88,80
	<u>E 3,7 x 3,4 x 1,5</u>	Spoelbak, afvoer links , met overloopopening Afvoer- en overloopcombinatie 2"	370 x 340 x 150	2"	572 232	38,80
	<u>E 3,7 x 3,4 x 1,5</u>	Spoelbak, afvoer rechts , zonder overloopopening	370 x 340 x 150	2"	363 856	85,10
					363 857	85,10
	<u>E 3,7 x 3,4 x 1,5</u>	Spoelbak, afvoer links , zonder overloopopening Standpijp 1 1/2" voor bak met 2" afvoeropening compleet met kelkplaat	370 x 340 x 150	2"	369 972	33,80
	<u>E 4 x 4 x 2</u>	Spoelbak	400 x 400 x 200	2"	2 200 454	116,30
					Standpijp 1 1/2" voor bak met 2" afvoeropening compleet met kelkplaat	369 973
	<u>E 4 x 4 x 2,5</u>	Spoelbak	400 x 400 x 250	2"	2 200 929	157,20
					Standpijp 1 1/2" voor bak met 2" afvoeropening compleet met kelkplaat	369 974
	<u>E 5 x 5 x 2,5</u>	Spoelbak	500 x 500 x 250	2"	2 200 931	219,20
					Standpijp 2" compleet met kelkplaat	369 965
	<u>E 5 x 5 x 3</u>	Spoelbak	500 x 500 x 300	2"	2 200 932	253,00
					Standpijp 2" compleet met kelkplaat	369 966
	<u>E 5 x 5 x 3,5</u>	Spoelbak	500 x 500 x 350	2"	2 200 933	284,90
					Standpijp 2" compleet met kelkplaat	369 967

De onderstreepte modellen zijn in gangbare hoeveelheden, standaard verpakt, binnen 72 uur gereed voor verzending (tussentijdse verkoop voorbehouden).



B.PRO grootkeuken spoeltechniek, Model E, Hardline

Inlasbakken van RVS







Afbeelding	Model	Omschrijving	Bakmaten (mm)	Afvoeropening	Bestelnr.	Prijs in € excl. BTW			
	<u>E 4 x 4 x 3</u>	Spoelbak	400 x 400 x 300	2"	200 930	200,80			
		Standpijp 1 1/2" voor bak met 2" afvoeropening compleet met kelkplaat				369 975	44,30		
	<u>E 4,5 x 4,5 x 2,5</u>	Spoelbak	450 x 450 x 250	2"	201 292	223,40			
		Standpijp 1 1/2" voor bak met 2" afvoeropening compleet met kelkplaat				369 974	40,90		
	<u>E 5 x 4 x 2,5</u>	Spoelbak afvoer rechts	500 x 400 x 250	2"	2 200 463	217,50			
		Spoelbak afvoer links				500 x 400 x 250	2"	2 200 464	217,50
		Standpijp 2" compleet met kelkplaat							369 965
	<u>E 5 x 4 x 3</u>	Spoelbak afvoer rechts	500 x 400 x 300	2"	2 208 197	253,70			
		Spoelbak afvoer links				500 x 400 x 300	2"	2 208 198	253,70
		Standpijp 2" compleet met kelkplaat							369 966
	<u>E 6 x 5 x 2,5</u>	Spoelbak afvoer rechts	600 x 500 x 250	2"	200 934	277,90			
		Spoelbak afvoer links				600 x 500 x 250	2"	200 935	277,90
		Standpijp 2" compleet met kelkplaat							369 965
	<u>E 6 x 5 x 3</u>	Spoelbak afvoer rechts	600 x 500 x 300	2"	203 569	318,80			
		Spoelbak afvoer links				600 x 500 x 300	2"	203 570	318,80
		Standpijp 2" compleet met kelkplaat							369 966
	<u>E 6 x 6 x 3</u>	Spoelbak	600 x 600 x 300	2"	200 936	386,70			
		Standpijp 2" compleet met kelkplaat				369 966	44,30		
	<u>E 7 x 6 x 3</u>	Spoelbak afvoer rechts	700 x 600 x 300	2"	200 937	474,90			
		Spoelbak afvoer links				700 x 600 x 300	2"	200 938	474,90
		Standpijp 2" compleet met kelkplaat							369 966
	<u>E 7,5 x 5,6 x 3,8</u>	Spoelbak afvoeropening links , zonder aflopende bodem	750 x 560 x 380	2"	200 939	603,50			
		Standpijp 2" compleet met kelkplaat				369 968	48,10		
	<u>E 5 x 3 x 1,5</u>	Spoelbak met overloopopening	500 x 300 x 150	1 1/2"	201 483	144,20			
		Afvoer- en overloopcombinatie 1 1/2"				223 063	15,20		

Toebehoren voor grootkeuken spoeltechniek

Standpijpen/hoekzeven

Afbeelding	Model	Omschrijving	Voor bakdiepte (mm)	Voor waterpeil (mm)	Bestelnr.	Prijs in € excl. BTW	
	Standpijventiel met rubberen conus 1 1/2"	Standpijventiel compleet met kelkplaat voor bak met afvoeropening 1 1/2", van roestvrij staal	150	130	369 961	18,60	
			200	180	369 962	24,50	
			250	200	369 963	33,80	
			Standpijventiel compleet met kelkplaat voor bak met afvoeropening 2", van roestvrij staal	150	130	369 972	33,80
				200	180	369 973	37,20
				250	200	369 974	40,90
	Standpijventiel compleet met kelkplaat voor bak met afvoeropening 2", van roestvrij staal	300	250	369 975	44,30		
		250	200	369 965	39,80		
		300	250	369 966	44,30		
	Standpijventiel met metalen conus 2"	Standpijventiel compleet met kelkplaat voor bak met afvoeropening 2", van roestvrij staal	350	300	369 967	46,40	
			400	350	369 968	48,10	
			250	200	502 829	106,10	
	Hoekzeef	Hoekzeef van RVS, geperforeerd incl. bevestigingsmateriaal (zuignap)	300		502 830	108,80	



Afvoeren/Toebehoren

Afbeelding	Model	Omschrijving	Aansluiting	Voor breedte (mm)	Bestelnr.	Prijs in € excl. BTW
	HV	Hendelafvoercombinatie HV (zonder kantelhendel), geschikt voor bakafvoeropening 3 1/2"	ca. 2"	A.u.b. bak-breedte vermelden!	137 167	130,10
					550 405	159,50
	HÜV	Hendeloverloopcombinatie (zonder kantelhendel), geschikt voor bakafvoeropening 3 1/2"	ca. 2"	Speciale afvoeropening in bak (Bestelnr. 560 295) vereist!	550 017	110,40
					550 018	110,40
Kantelhendel	Kantelhendel	geschikt voor afvoeren HV/HÜV/DHÜV			550 019	110,40
					550 020	110,40
					550 021	110,40
					137 277	9,30
	Stopafvoer	Stopafvoer met ketting en kelkplaat	1 1/2"		372 493	30,40
			2"		575 175	13,60
Afvoerplug	Afvoerplug	Afvoerplug voor bakken zonder overloopopening	1 1/2"		223 063	15,20
	Afvoer- en overloopcombinatie	Afvoer- en overloopcombinatie voor bakdiepte 150 mm/200 mm	1 1/2"		298 026	19,70
		Afvoer- en overloopcombinatie met verlengstuk (speciaal voor inlasbak E 2,4 x 3,4 x 1,5)	1 1/2"		572 232	38,80
		Afvoer- en overloopcombinatie voor bakdiepte tot 150 mm	2"		572 820	42,00
		Afvoer- en overloopcombinatie voor bakdiepte vanaf 200 mm	1 1/2" en 2"			
	Afvoeraansluiting	voor dubbele bakken	1 1/2"		369 969	18,60
		voor dubbele bakken	2"		369 970	19,70
	Sifon	Kunststof met verstelbare afvoer, afvoerbuis 50 mm Ø	1 1/2"		137 267	11,80
			2"		369 971	17,40

De onderstreepte modellen zijn in gangbare hoeveelheden, standaard verpakt, binnen 72 uur gereed voor verzending (tussentijdse verkoop voorbehouden).

Toebehoren voor grootkeuken spoeltechniek

Eéngatsmengkranen

Afbeelding	Model	Aansluiting	Gat (ø mm)	Oversteek (mm)	Hoogte (mm)	Bestelnr.	Prijs in € excl. BTW
	B.PRO DARAS hogedruk (opvolger van de B.PRO WEGA) Eénhendelmengkraan met zwenkuitloop	1/2"	35	227	162	526 230	98,40
	Mengkraan met selectieve aansturing Contactloos elektronisch gestuurde ééngatsmengkraan, sensor in het armatuur – activering opto-elektronisch, aansluitspanning 230 V, met hygiënespoeling en heetwaterblokkering, achteraf om te bouwen naar batterijvoeding met externe batterijbox	3/8"	32	153	148	574 705	862,50
	Mengkraan met selectieve aansturing, batterijvoeding Contactloos elektronisch gestuurde ééngatsmengkraan, sensor in het armatuur – activering opto-elektronisch, batterijvoeding met 6 V batterij, met hygiënespoeling en heetwaterblokkering	3/8"	32	153	148	574 706	895,40

Voorspoeldouches

Afbeelding	Model	Aansluiting	Gatafstand (mm)	Gat (ø mm)	Oversteek (mm)	Hoogte (mm)	Bestelnr.	Prijs in € excl. BTW
	<u>Voorspoeldouche, staand</u> Voorspoeldouche met mengkraan en zwenkuitloop Slanglengte ca. 1000 mm	1/2"	153	22	300	1100	137 379	1.033,10

Toebehoren voor grootkeuken spoeltechniek

Wegklapbare roosters/oplegroosters

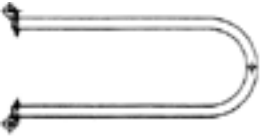

Afbeelding	Model	Voor modellen	Voor bak (mm)	Bestelnr.	Prijs in € excl. BTW
geen afbeelding	Oplegrooster Oplegrooster van kunststof	alle HAU	370 x 340	365 339	27,40
	Wegklapbaar rooster Wegklapbaar rooster van RVS, incl. bevestigingsmateriaal	alle HAU	370 x 340	565 930	103,80
			500 x 500	565 932	167,30
			600 x 600	565 933	200,10

Wandaansluitprofiel

Afbeelding	Model	Bestelnr.	Prijs in € excl. BTW
	Wandaansluitprofiel Wandaansluitprofiel van kunststof (grijs) voor spoeltafelbladen met opstaande rand prijs per str. m	137 513	6,00

Toebehoren voor grootkeuken spoeltechniek

Handdoekdispenser/Papierkorf

Afbeelding	Model	Capaciteit	Afmetingen (mm)	Bestelnr.	Prijs in € excl. BTW
<p>Handdoekdispenser</p> 	<p><u>Handdoekdispenser HSE 31</u></p> <p>Handdoekdispenser voor gevouwen wegwerphanddoeken (245 x 90 mm), materiaal: geslepen roestvrij stalen behuizing</p>	<p>250–500 st. afh. handdoekkwiteit</p>	<p>275 x 130 x 355</p>	<p>144 663</p>	<p>267,80</p>
<p>Zeep-/desinfectiedispenser</p> 	<p><u>Zeep-/desinfectiedispenser TV 25</u></p> <p>Zeep-/desinfectiedispenser, materiaal: geslepen roestvrij stalen behuizing</p>	<p>1 liter</p>	<p>94 x 162 x 273</p>	<p>144 665</p>	<p>279,80</p>
<p>Papierkorf</p> 	<p><u>Papierkorf 60 ltr.</u></p> <p>Papierkorf voor gebruikte papieren handdoeken, materiaal: staaldraad, met kunststof gecoat, wit (ook geschikt voor muurbevestiging)</p>	<p>60 liter</p>	<p>400 x 280 x 630</p>	<p>143 840</p>	<p>131,20</p>

Inrichtingsdelen B.PRO – bain-marie



Bain-marie-bak

Afbeelding	Model	Diepte (mm)	Buitenafmetingen L x B (mm)	Binnenafmeting (mm)	Bestelnr.	Prijs in € excl. BTW
	G-BM 2/1-220 GN-bak, bain-marie	220	660 x 540 mm	630 x 510 mm	564 450	180,70
	G-BM 2/1-240 GN-bak, bain-marie	240	660 x 540 mm	630 x 510 mm	567 141	190,20
	G-BM 1/1-210 GN-bak, bain-marie	210	540 x 335 mm	510 x 305 mm	550 644	115,10

Bain-marie-bak

Afbeelding	Model	Afmetingen L x B (mm)	Elektr. aansluiting	Afvoeropening	Bestelnr. (basismodel)	Prijs in € excl. BTW
	BMS 1/1 Inlas-bain-marie nat en droog te verwarmen (uitsluitend de variant van 700 W), indirecte verwarming, onderhoudsvriendelijke, ondergebouwde, geïsoleerde verwarmingsbak met verwarmingsspiraal, voor GN 1/1 en onderverdelingen daarvan	540 x 335 x 215 mm	230 V 0,7 kW	1/2"	550 301 (361 405)	464,80
				3/4"	564 759 (361 405)	481,40
	BMS 1/1 Inlas-bain-marie met extra verwarmingsvermogen nat te verwarmen, indirecte verwarming, onderhoudsvriendelijke, ondergebouwde, geïsoleerde verwarmingsbak met verwarmingsspiraal, voor GN 1/1 of onderverdelingen daarvan	540 x 335 x 215 mm	230 V 1,0 kW	1/2"	564 760 (361 405)	548,80
				3/4"	564 761 (361 405)	566,10

Inrichtingsdelen B.PRO – Bain-marie



Inbouw-bain-marie

Afbeelding	Model	Afmetingen L x B x H (mm)	Elektr. aan- sluiting	Aafvoer- opening	Bestelnr.	Prijs in € excl. BTW
	BME 1/1 Inbouw-bain-marie met bevestigingselementen voor inbouw in o.a. Resopalafdekkingen, naadloos diepgetrokken, lekrand rondom, met afvoeraansluitstuk, zonder isolatiekast, verwarming: nat en droog voor GN 1/1 of onderverdelingen daarvan Temperatuurregeling van +30 °C tot +110 °C Thermostaatdraaischakelaar met controlelamp	371 x 576 x 250 mm	230 V 0,7kW	1/2"	566 260	781,00
	BME-I 1/1 Inbouw-bain-marie met bevestigingselementen voor inbouw in o.a. Resopalafdekkingen, naadloos diepgetrokken, lekrand rondom, met afvoeraansluitstuk, met isolatiekast, verwarming: nat en droog voor GN 1/1 of onderverdelingen daarvan Temperatuurregeling van +30 °C tot +110 °C Thermostaatdraaischakelaar met controlelamp	371 x 576 x 275 mm	230 V 0,7kW	1/2"	566 262	914,30
	Meerprijs voor kogelkraan				098 215	21,50



Inrichtingsdelen B.PRO



Bestek- en servetdispensers

Afbeelding	Model	Afmetingen L x B x H (mm)	Bestelnr.	Prijs in € excl. BTW
 SSPE-E6	SSP-E 3 Inbouwservetdispenser van RVS Capaciteit: 250 gevouwen servetten (ca. 125 x 90 mm)	182 x 146 x 338 mm Uitsnede-afmetingen: 174 x 106 mm	566 311	289,60
	SSP-E 6 Inbouwservetdispenser van RVS Capaciteit: 500 gevouwen servetten (ca. 125 x 90 mm)	182 x 146 x 620 mm Uitsnede-afmetingen: 174 x 106 mm	566 312	348,80
 SSP-T	SSP-T Tafelservetdispenser van RVS Capaciteit: 250 gevouwen servetten (ca. 125 x 90 mm)	182 x 146 x 340 mm	566 313	323,40
	SSP-BT Onderbouwservetdispenser geschikt voor bestek- en dienbladwagen BT 400/800 Capaciteit: 250 gevouwen servetten (ca. 125 x 90 mm)	182 x 146 x 340 mm	566 314	348,80
 BSP 4	BSP 4 Bestekdispenser met 4 uitneembare bestekbakken GN 1/4-150 van RVS met plexiglas hoestbescherming, voor in totaal 400 bestekdelen	682 x 304 x 306 mm	565 840	737,80
 Bestekbak	Bestekbak van RVS, GN 1/4-150 met schuine bodem en half wegklapbaar plexiglasdeksel voor inzetten en neerzetten	265 x 162 x 150 mm	565 786	72,10
 Bestekkoker	Bestekkoker van RVS, geperforeerd	ø 115 mm Hoogte 145 mm	144 121	35,90

Bekerdispensers

 Bekerdispenser BDP	BDP Bekerdispenserinbouwbuis van RVS, voor wegwerpbekers, bekerdispenserbuis met instelmechanisme	voor bekers van ø 68–90 mm, met borgschroef vast te zetten	Inbouwmaten: diepte: 648 mm ø 104 mm	565 452	180,30
		voor bekers van ø 78–93 mm, met borgschroef vast te zetten	Inbouwmaten: diepte: 648 mm ø 104 mm	572 570	180,30
	BDPH Bekerdispenserinbouwbuis van RVS, voor wegwerpbekers, bekerdispenserbuis met instelmechanisme	voor bekers van ø 68–90 mm, met borgschroef vast te zetten, gereduceerde inbouwdiepte, speciaal voor horizontale inbouw in tafelbladen	Inbouwmaten: diepte: 472 mm ø 104 mm	574 462	180,30

Inrichtingsdelen B.PRO



Kruidencontainers

Afbeelding	Model	Afmetingen L x B x H (mm)	Draagvermogen (kg)	Bestelnr.	Prijs in € excl. BTW
	GWB 1/6-150 Kruidencontainer van RVS, met wegklapbaar plexiglasdeksel	176 x 162 x 150 mm		550 501	75,40
	Kruidenpot Kruidenpot rond van kunststof met inklapbare schenktuit	ø 100 mm Hoogte 180 mm		145 423	25,20
	GWS 1/9 Kruidendoseerbak zonder geleiding GWS 1/9-100 van RVS, inhoud: 0,9 l	108 x 176 x 100 mm		564 880	72,10
	GWS 1/6 Kruidendoseerbak zonder geleiding GWS 1/6-100 van RVS, inhoud: 1,6 l	162 x 176 x 100 mm		556 524	65,50
	GWS 1/4 Kruidendoseerbak zonder geleiding GWS 1/4-100 van RVS, inhoud: 2,8 l	162 x 265 x 100 mm		556 527	66,60

Overige inrichtingsdelen

	Portioneerspoelbak van RVS, compleet met toevoerarmatuur, bak met geperforeerde inzet en afvoer en overloop	Inbouwmaat: ø 177 mm		143 575	359,60
---	---	-------------------------	--	---------	--------

Klaptafel

	Klaptafel, RVS van roestvrij staal	1600 x 700 x 855 mm	100 kg	367 421	1.090,00
---	--	---------------------	--------	---------	----------

Inhoud naar productgroepen

Omschrijving	Pagina	Omschrijving	Pagina	Omschrijving	Pagina
Aardappel- en groentewagens	131	Gastronorm-inzetbakken Buffet Line	16	Snaartransportband,	81
Afruimwagen	111	Gastronorm-inzetbakken, polycarbonaat	24	Snaartransportband, circulatieluchtgekoeld	82
Afvalbak	114	Gastronorm-inzetbakken, roestvrij staal	17	Soepstation B.PRO BASIC LINE	194
Afvoer	225	Gastronormplaten, met gladde rand, granietgeëmailleerd	26	Spoel- /uitstortbakcombinatie	218
Afvoeraansluiting	225	Gastronormplaten, roestvrij staal, met gladde rand, versterkte uitvoering	26	Standpijpen	225
Afzuigkapmodule	150	Grillbraadslee, tafelapparaat	164	Stapelaar voor warmhoudondergedeelten	70
Armatuuren	226	Grillplaat, tafelapparaat	164	Stege voor Gastronorm-inzetbakken	29
Bain-marie-bakken	229	Grootkeuken spoeltechniek	216	Systeemdelenwagen	132
Bain-marie, tafelapparaat	166	Handdoekdispenser	228	Transport-rolli voor B.PROTHERM	38
Bekerdispensers	231	Inbouwbakken	222	Transportwagens voor B.PROTHERM	38
Bestekbak	114	Inbouwbordenstapelaars	75	Transportwagens voor voedseltransportcontainers	38
Bestekbak	231	Inbouwdienbladenstapelaars	77	Transportwagen voor Euronorm stapelbakken	130
Bestekbak	231	Inbouwkorvenstapelaars	76	Uitstortbak	216
Bestek- en dienbladenwagens	133	Inbouwservettendispensers	231	Universele inbouwstapelaars	76
Bestek- en servettendispensers	231	Inbouwzwenkbak	222	Universele stapelaar	74
Bestekinweekwagens	129	Inductiekookplaat, tafelapparaat	163	Universele stapelaars voor inbouw	76
Bestekkoker	231	Inductiewok, tafelapparaat	163	Universele wagen	134
Binnenhoek B.PRO BASIC LINE	204	Ingebouwde vitrine B.PRO BASIC LINE	208	Voedseltransportcontainers	34
Bordenstapelaars voor inbouw	75	Inlas-bain-marie	229	Voedseltransportcontainers, kunststof, onverwarmd	34
Bordenwagens	128	Inlasbakken	223	voedseltransportcontainers, kunststof, v erwarmd	36
B.PRO Buffet Line	16	Inlasglazen spoelbakken	222	Voedseltransportcontainers, roestvrij staal, circulatieluchtgekoeld	46
B.PRO COOK classic	157	Inlegbodem, Gastronorm, geperforeerd	29	Voedseltransportcontainers, roestvrij staal, circulatieluchtverwarmd	45
B.PRO COOK I-flex	150	Inlegbodem, Gastronorm, geperforeerd, polycarbonaat	25	Voedseltransportcontainers, roestvrij staal, onverwarmd	44
B.PRO korvenstapelaars	71	Inrijwand B.PRO BASIC LINE	200	Voedseltransportwagens	62
B.PRO SERVISTAR GASTRO	136	Kassamodule B.PRO BASIC LINE	198	Voedselverdeelband	82
B.PROTHERM E, circulatieluchtgekoeld	46	Koelstations	84	Voedselverdeelwagens	59
B.PROTHERM E, circulatieluchtverwarmd	45	Kookinzetten	28	Voorraad-/afvalcontainers en toebehoren	134
B.PROTHERM E combi- en duo-apparaten	47	Korven	78	Voorraadwagen	134
B.PROTHERM E, neutraal	44	Korvenstapelaars voor inbouw, onverwarmd	76	Voorrijwand B.PRO BASIC LINE	202
B.PROTHERM kunststof, onverwarmd	34	Korventransportwagens	131	Warm buffet B.PRO BASIC LINE	176
B.PROTHERM kunststof, verwarmd	36	Koud buffet met actieve circulatieluchtkoeling B.PRO BASIC LINE	184	Warmhoudplaat, tafelapparaat	166
Buffetsysteem B.PRO BASIC LINE	176	Koud buffet met actieve stille koeling B.PRO BASIC LINE	180	Wegklapbare roosters	227
Buisstolpdeksel	79	Kruidenwagens	128	Zeepdispensers	228
Buitenhoek B.PRO BASIC LINE	206	Lepelwagens	128		
Ceran®-kookplaat, tafelapparaat	165	Mengkranen	226		
Circulatieluchtgekoelde	82	Multi-Element	167		
Deksels voor Gastronorm-inzetbakken, roestvrij staal	22	Neutraal buffet B.PRO BASIC LINE	188		
Desinfectiedispenser	228	Onderbouwservettendispenser	231		
Dienbladenafruimwagen	116	Papierkorf	228		
Dienbladenstapelaars	73	Pastakoker, tafelapparaat	165		
Dienbladenstapelaars voor inbouw	77	Platformstapelaars	70		
Dienbladtransportwagens, hygiëne-uitvoering H1	100	Platformwagens	130		
Dienbladtransportwagen, dubbelwandig, geïsoleerd	94	Portioneerspoelbak	232		
Dienbladtransportwagens, enkelwandig	91	Regaalwagen	119		
Dienbladtransportwagens, voor passieve koeling	97	Regaalwagens voor Cook & Chill	119		
Dubbele inbouwzwenkbak	222	Riemtransportband	81		
Dubbele zwenkbak	222	Rolhokker	134		
Eutectische plaat	38	Rooster, Gastronorm	29		
Friteuse, tafelapparaat	166	Salade- en dessertuitgiftewagen	120		
Frontcookingstation	150	Serveerwagen	107		
Gastronormdeksels, polycarbonaat	25	Serveerwagen in lichte constructie	109		
Gastronorm inzetbak, geperforeerd	27				

Inhoud naar verkorte productomschrijvingen

Afkorting	Omschrijving	Pagina	Afkorting	Omschrijving	Pagina	Afkorting	Omschrijving	Pagina
AB	Uitstortbak/ spoeltafelafdekking	216	FUS	Onderstel voor afvalcontainer	134	SAG	Voedselverdeelwagen, gesloten	61
AFB	Afvalbak	114	G-BM	Bain-marie	229	SAW	Voedselverdeelwagen, open	59
ARW	Afruimwagen	111	GD	Gastronormdeksel met verzonken handgreep, RVS	22	SAW L	Voedselverdeelwagen, open voor inrijwand	59
AZWA	Universele wagen	134	GD-B	Gastronormdeksel met verzonken handgreep voor GN-B, RVS	23	SAW-UK	Voedselverdeelwagen, gekoeld (circulatielucht)	60
BC BM	Bain-marie, tafelapparaat	166	GD-BL	Gastronormdeksel met verzonken handgreep en lepeluitsparing, RVS	23	SHE	Bordenstapelaar, verwarmd	67
BC CH	Ceran®-kookplaat, tafelapparaat	165	GDD	Gastronormdeksel met afdichting, RVS	22	SHVS	Bordenstapelaar, verwarmd, circulatielucht, voor warmhoudborden	70
BC DF	Friteuse, tafelapparaat	166	GDD-B	Gastronormdeksel met afdichting voor GN-B, RVS	23	SSP-BT	Onderbouwservettendispenser	231
BC DG	Grillbraadslee, tafelapparaat	164	GD-F	Gastronormdeksel zonder verzonken handgreep, RVS	23	SSP-E	Inbouwservettendispenser	231
BC classic	B.PRO COOK classic	157	GD-K	Gastronormdeksel met verzonken handgreep, polycarbonaat	25	SSP-T	Tafelservettendispenser	231
BC G	Grillplaat, tafelapparaat	164	GD-KL	Gastronormdeksel met verzonken handgreep en lepeluitsparing, polycarbonaat	25	ST	Rand	29
BC I-flex	B.PRO COOK I-flex	150	GD-L	Gastronormdeksel met verzonken handgreep en lepeluitsparing, RVS	22	STW	Voedseltransportwagen	62
BC IH	Inductiekookplaat, tafelapparaat	163	GDS-U	Universeel scharnierdeksel, RVS	23	SW	Serveerwagen	107
BC IW	Inductiewok, tafelapparaat	163	GDS-UL	Universeel scharnierdeksel met lepeluitsparing, RVS	23	TAW	Dienbladafruiwagen	116
BC ME	Multi-element, tafelapparaat	167	G-ELB	Inlegbodem, geperforeerd, RVS	29	TS	Bordenstapelaar, onverwarmd	66
BC PC	Pastakoker, tafelapparaat	165	G-KELB	Inlegbodem, geperforeerd, polycarbonaat	25	TSE	Bordenstapelaar voor inbouw, onverwarmd	75
BC HP	Warmhoudplaat, tafelapparaat	166	G-KEN	Gastronormkookinzet, RVS	28	TSE-H	Bordenstapelaar voor inbouw, verwarmd	75
BDP	Bekerdispenserinbouwbus	231	G-KEN G	Gastronormkookinzet met uitklaphandgrepen, RVS	28	TS-H	Bordenstapelaar, verwarmd	67
BGN	Bestekbakken	114	GN	Gastronorm-inzetbakken, roestvrij staal	17	TTW	Dienbladentransportwagen	91
BPT	B.PROTHERM	31, 41	GN-B	Gastronorm-inzetbakken met beugelhandgrepen, RVS	17	TV 25	ZEEP-/desinfectiedispenser	228
BPT E	B.PROTHERM roestvrij staal, circulatieluchtgekoeld	46, 49	GN-BUF	Gastronorm-inzetbakken Buffet Line	16	TWH	Bordenwagen	128
BPT EB	B.PROTHERM roestvrij staal, verwarmd	45, 47	GNE	Gastronormplaat, geëmailleerd	26	UNI	Universele stapelaar, onverwarmd	74
BPT EBTF	B.PROTHERM roestvrij staal, neutraal	44, 48	GN-K	Gastronorm-inzetbakken, polycarbonaat	24	UNI-B	Universele stapelaar voor inbouw, onverwarmd	76
BPT K	B.PROTHERM kunststof, onverwarmd	34	GN-P	Gastronorm-inzetbakken, RVS, geperforeerd	27	UNI-H	Universele stapelaar, verwarmd	74
BPT KB	B.PROTHERM kunststof, verwarmd	36	GR	Gastronormrooster	29	UNI-K	Universele stapelaar met koelsleuven	74
BPT KBR	B.PROTHERM kunststof, verwarmd, met digitale thermostaat	36	GSPV	Riem	81	VB	Voorraadwagen	134
BPT KBUH	B.PROTHERM kunststof, met circulatieverwarming	36	GW	Kruidenwagen	128	VBR	Voorraad-/afvalcontainer	134
BPT KBRUH	B.PROTHERM kunststof, met circulatieverwarming, regelbaar	36	GWB	Kruidencontainers	135, 232	VBR K	Voorraad-/afvalcontainer met deksel	134
BME	Inbouw-bain-marie	230	GWL	Kruidenwagen incl. uitrusting	128	W	Spoelbak met aangelaste driehoekige console	220
BMS	Inlas-bain-marie	229	GWS	Kruidendoseerbak	232	WB	Spoelbak met bakafwerking aan drie zijden	220
BSP	Bestekdispenser	231	HAU	Spoel- en uitstortbakcombinatie	218	WBS	Spoelbak met bakafwerking aan drie zijden en selectief aangestuurde mengkraan	221
BT	Bestek- en dienbladwagen	133	HSE 31	Handdoekdispenser	228	Z	Spoeltafelafdekking, twee bakken	217
BTA	Transport- en uitgiftewagen voor B.PROTHERM K	38	KWA	Aardappel- en groentenwaswagen	131	ZS	Spoeltafelafdekking, twee bakken opzij	217
BTT	Platformwagen	130	KWAF	Aardappel- en groentenwaswagen	131			
BTW	Bestekdompelwagen	129	KWT	Korventransportwagen	131			
BZG	Gastronormplaten	26	LW	Lepelwagen	128			
BZG-G	Gastronormplaten, gegloeid	26	MCS	Mobiel afruimstation	111			
CCE	Korvenstapelaar, onverwarmd, open uitvoering	71	PFWP	Platformwagen	130			
CCE	Dienbladstapelaar, open uitvoering	73	ROHO	Rolkruk	134			
CE	Platformstapelaar, onverwarmd, gesloten uitvoering	70	ROLA	Uitgiftekar	38			
CE	Korvenstapelaar, onverwarmd, gesloten uitvoering	71	ROLLI	Transportkar	38			
CE	Dienbladstapelaars	73	RSPV	Snaartransportbanden	81			
CEB	Korvenstapelaars voor inbouw	76	RSPV-UK	Snaartransportband, circulatieluchtgekoeld	82			
CEB	Dienbladstapelaar voor inbouw	77	RWR	Regaalwagen	84, 119			
CEBH	Korvenstapelaar voor inbouw, verwarmd	76	RWR*A	Regaalwagen, Cook & Chill	121			
CEK	Korvenstapelaar met koelsleuven	72	RWR SK	Sla- en dessertuitgiftewagen	120			
CE-UK	Korvenstapelaar, gekoeld (circulatielucht)	72	RWRA	Regaalwagen met werkplateau	119			
CHV	Platformstapelaar, verwarmd, circulatielucht	70	RWR-E	Regaalwagen voor transport van Euronorm stapelbakken	121			
D 400	Deksel voor voorraad-/afvalcontainer (VBR)	134	RWRE	Regaalwagen voor inrijkoelkasten	120			
DB	Dubbele zwenkbakken	222	RWRR	Regaalwagen, in lege toestand in elkaar te schuiven	120			
E	Zwenkbak	222	RWR VP	Regaalwagen voor voorgeportioneerde koude componenten	85, 122			
E	Inlasbakken	224						
ED	Dubbele inbouwzwenkbakken	222						
EE	Inbouwbak	222						
ES	Spoeltafelafdekking, één bak opzij	216						



B.PRO BASIC LINE



Mobiel werkstation

B.PRO COOK classic



DE B.PRO-GROEP

Onze klanten zijn zo divers en veelzijdig als ons aanbod. Om elk het juiste te kunnen bieden, bundelen wij onze competenties en capaciteiten in twee sterk gespecialiseerde business units: B.PRO Catering Solutions – producten en systemen voor professionele grootkeukens. ENOXX Engineering – individueel gemaakte precisiedelen van roestvrij staal, aluminium en kunststof voor de industrie.

B.PRO is volledig gecertificeerd conform EN ISO 9001:2015 en garandeert U maximale betrouwbaarheid en klanttevredenheid.

B.PRO Benelux BV
Industrieterrein I – 8 bis
Zone 1022
3290 Diest
Belgie
Telefoon +32 13 35 37 35
Telefax +32 13 35 37 39
office.be@bpro-solutions.com
www.bpro-solutions.com

B.PRO GmbH
B.PRO Catering Solutions
P.O. Box 13 10
75033 Oberderdingen
Germany
Phone +49 7045 44-81900
catering.export@bpro-solutions.com
www.bpro-solutions.com

B.PRO
CATERING SOLUTIONS